

CREATON. Tetőben otthon.

CREATON 

„BALANCE“

Tetőkialakítás biztonságosan – gazdaságosan – szépen



Kerámia tetőcserép a Creatontól



TERMÉSZETESEN

(H)

„BALANCE“ – látványos megoldások, akár kis hajlásszögű tetőknél is

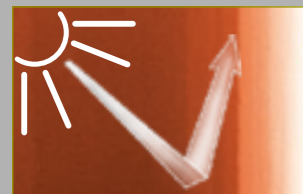

100%-ban színtartó



Selyemfény



Beégetett védelem

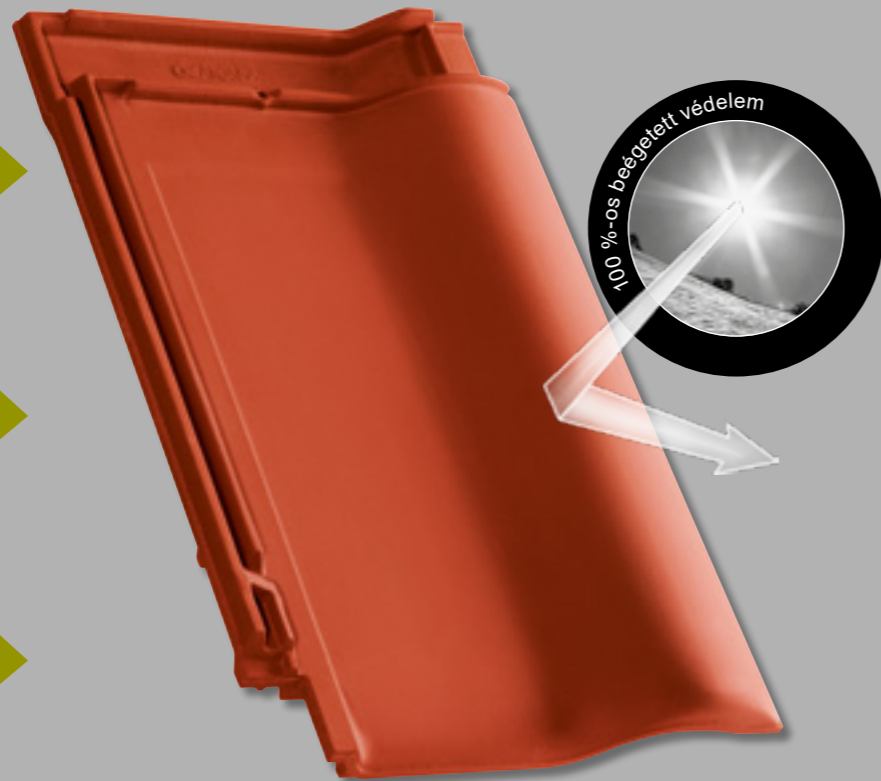

Érintésmentes égetési folyamat

A nyersanyagok és a modern, érintésmentes, fekvő égetőkazettás égetési eljárás, valamint a gyártási folyamat állandó optimalizálása garantálja a legkiválóbb minőséget.



A „BALANCE“ tetőcseréppel a tetőkialakítás új dimenziói tárulnak fel mind gazdaságossági, mind formatervezési szempontból.

A „BALANCE“ tökéletes minőségű termék a gyártási technológia legmodernebb hightech-eljárásainak köszönhetően. A modern gyártósor kialakításával a CREATON élen jár a tetőcserépek fejlesztésében.

A „BALANCE“ egy olyan, kb. 8,4 db/m² anyagigényű cserép, amely kitűnő minőségű, feltűnően szép, és az ár-/érték arány tekintetében is mértékadó. A különleges design mellett, a gazdaságos tetőkialakítás és a speciális hornyolástechnika maximális biztonságot és tartós értékállóságot nyújt a tetőfelületnek.

Különböző színvariációi minden esetben megfelelnek a CREATON magas minőségi követelményeinek.

A Lenti gyár az egyik legjobb nyersanyaglelőhely közepén fekszik, ezáltal a legjobb termelési lehetőségeket kínálva a „BALANCE“ számára. Az itt kitermelt agyagnak olyan elenyésző a mésztartalma, hogy az ebből készült termékeknel a mészkukacosodás kizárt.



A négy alapanyagból a CREATON „tökéletes tetőt” alkot. A nemes agyag tetőcserép kizárólag ezekből az alkotórészekből áll.

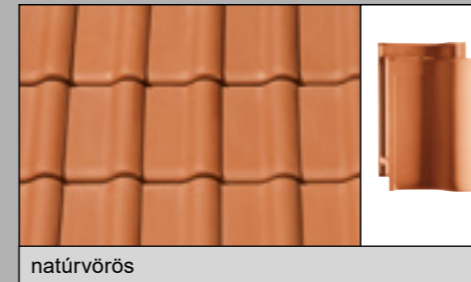

natúrvörös

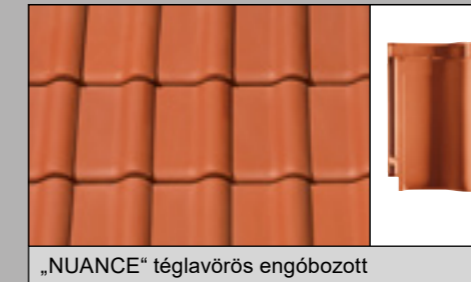

„NUANCE” téglavörös engóbozott



„NUANCE” rézvörös engóbozott

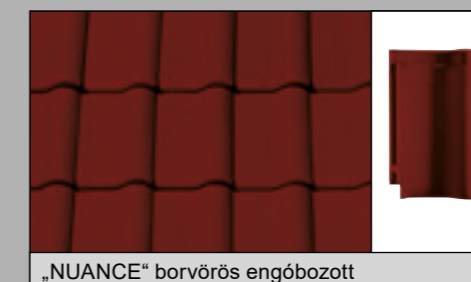

„NUANCE” borvörös engóbozott

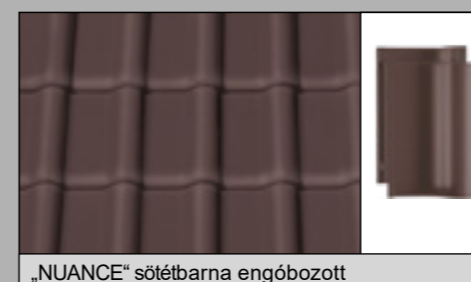

„NUANCE” sötétbarna engóbozott

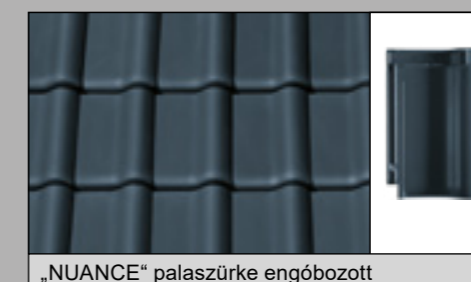

„NUANCE” palaszürke engóbozott

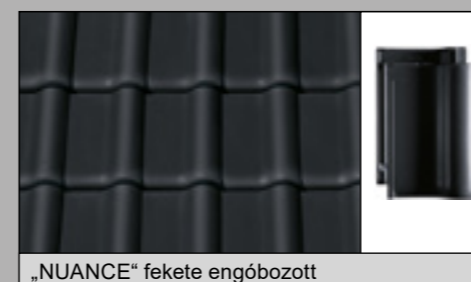

„NUANCE” fekete engóbozott



„NUANCE” matt fekete engóbozott

A kerámia tetőcserépek színállandósága, felületének tartóssága az égetés során a kerámia tetőcserép anyagába, az agyagba beleégő, annak részévé váló szintén természetes anyagnak, az engóbnak köszönhető, amely egyben enyhe selyemfényt is kölcsönöz a tetőnek. A kerámia tetőcserép felülete ennek következtében akár több évtizedig is változatlanul szép, változatlan színű, nem fakul, nem kopik meg. A beégetett védelemről az engób gondoskodik.



NUANCE

Exkluzív engób kollekció

„BALANCE“ – különleges tervezésű nagy formátumú tetőcserép



„HORONY KIALAKÍTÁS“

1. minőségi jellemző

A tetőcserép horonykialakításához „labirintus technika“ került kifejlesztésre. Az 5 speciálisan kialakított és különösen erőteljes oldalsó bordának köszönhetően a víz a szélsőséges időjárási viszonyok esetén sem tud behatolni a cserepek alá, és a tető kiválóan ellenáll a szélterhelésnek is.



„ELTOLHATÓSÁG“

2. minőségi jellemző

A szinte egyedülálló fej- és oldalhornyolás kb. 26 mm eltolhatóságot tesz lehetővé, az optimális léckiosztás érdekében. Különlegessége, hogy a fedés elhúzott állapotban is megmarad, mert az alsó horonyborda messze túlnyúlik a fedőhornyon és ennek következtében nagyfokú rugalmasságot biztosít.

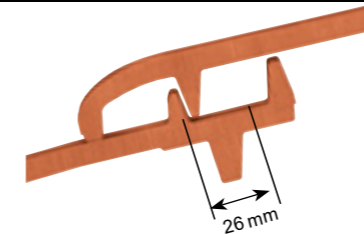

„TÁMASZTÓBORDÁK“

3. minőségi jellemző

Az erőteljes támasztóbordák gondoskodnak a jobb statikáról és a keletkező kondenzvíz levezetéséről.



„VIHARÁLLÓSÁG“

4. minőségi jellemző

Három stabil cserépfül gondoskodik a biztos támaszról. A szabvány előírásoknak messzemenően megfelelő háromszoros biztonság mellett a vágott tetőcserepek alkalmazása során is könnyebb a felrakás (pl. a vápák mentén).



„KIVÁLÓ ÁR-ÉRTÉK ARÁNY“

5. minőségi jellemző

A nagyméretű tetőcserepek kiváló műszaki tartalommal rendelkeznek. Emellett alkalmazásukkal a nagy léctávolságnak köszönhetően az anyagköltségek, valamint a munkadíj jelentősen csökkenthető.

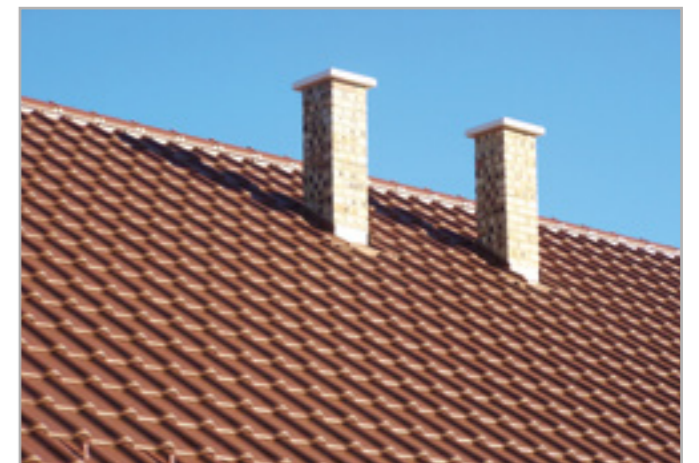

„BALANCE“ – az eredeti kerámiatartozékokkal lesz a tető igazán szép és egységes



A CREATON eredeti tartozékprogramjában minden megtalálható, ami valóban biztonságossá, széppé és műszakilag kifogástalanná tesz egy tetőt: hófogó rendszerek, tetőkibúvó ablakok, kerámia átvezető cserepek, szarufa feletti hőszigetelés és függő ereszcatorna rendszer.

A tető bejárásához pl. kéményseprési munkákhoz a CREATON olyan járórendszereket és biztonsági kikötési pontokat fejlesztett ki, amelyeket szerkezetileg biztonságos, csúszásmentes felületek jellemznek és amelyek optikailag is illeszkednek a tetőhöz. A kiváló minőségű CREATON kibúvóablak a hőszigetelt üvegezéssel megfelel a legkorszerűbb energetikai követelményeknek és a nagy méretének köszönhetően kényelmes használatot biztosít.

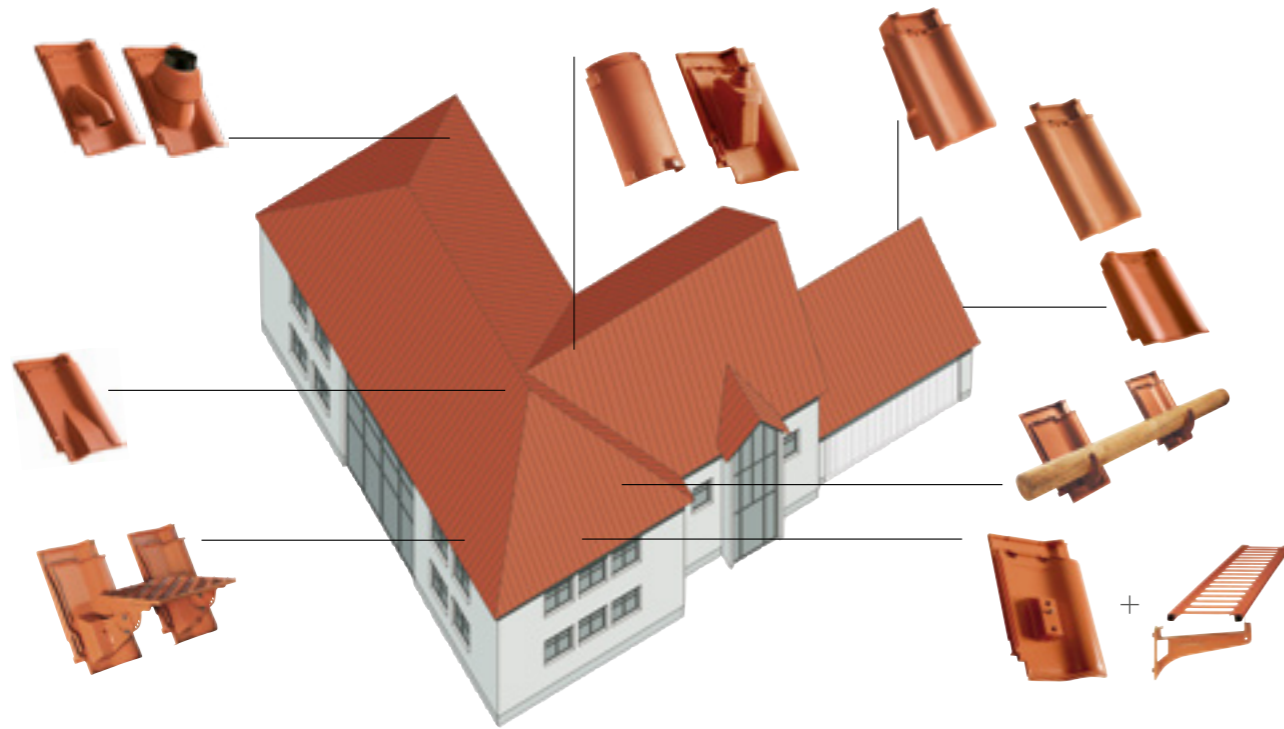

Alumínium alapelem	Alumínium rönkfa-tartó Ø 14 cm	Alumínium hófogórács és hófogórács tartó	Hosszú alumínium rács: 80/25 Rövid alumínium rács: 46/25	Egylábás alumínium elem
CREATHERM hőszigetelés	Biztonsági járórács	Hófogórács	Biztonsági kikötési pont	Függőeresz csatorna rendszer

Alapcserép	Félcserép	Szellőzőcserép (szellőző keresztmetszet 37,5 cm²/db)	Szellőző taréjcserép	Szellőző taréj-szegélycserép, balos/jobbos
Szegélycserép, balos/jobbos	Kettőshullámú cserép	Félnyeregterelő cserép	„SIGNUM“ csatornaszellőző cserép, NW 100 mm „A“ típusú fedéllel	„SIGNUM“ csatornaszellőző cserép, NW 100/125/200 mm
Gázkémény átvezető kerámia cserép, NW 110/125 mm méretben	Antennakivezető kerámia cserép, NW 60 gumicsatlakozóval	Szolárcső-átvezető kerámia cserép, NW 70	Kúpcerépelosztó, 3-tengelyű	Funkciós kezdő- és zárókorong, kerámia
Kúpcerép PF (2,5 db/m)	Kúpcerép PR (2,5 db/m)	Kúpcerép PF (2,5 db/m)	Kúpcerép PR (2,5 db/m)	Kúpcerép PF (2,5 db/m)
Kúpcerép PF (2,5 db/m)	Kúpcerép PR (2,5 db/m)	Kúpcerép PF (2,5 db/m)	Kúpcerép PR (2,5 db/m)	Kúpcerép PF (2,5 db/m)
Kúpcerép PF (2,5 db/m)	Kúpcerép PR (2,5 db/m)	Kúpcerép PF (2,5 db/m)	Kúpcerép PR (2,5 db/m)	Kúpcerép PF (2,5 db/m)

Nem ábrázolt, de külön kérésre szállítható tartozékok: taréjszellőző félcserép, taréjszellőző-kettőshullámú cserép, félnyeregterelő szegélycserép, félnyeregterelő félcserép, fényáteresztő (kristály üveg) cserép, PF kezdőkúp virágmintával, PF alumínium kúpkapocs, „FIRSTFIX“, szolárcső-átvezető cserép, szolárrelemtartó (horganyzott), hófogó, tetőkibúvó ablak, kúpalátét, viharkapocs, ereszszellőző elem, fal-kéményszegély, akril fedőfesték. A tartozékok szállíthatóságát rendelés előtt ellenőrizni kell.

A tetőgerinc lezárásának mindig ilyennek kell lennie: biztonságosnak, esztétikusnak és gazdaságosnak

A szellőző taréjcserep a „FIRSTFIX”-szel együtt az első osztályú tetőgerinc innovatív párosát képezi.



„FIRSTFIX®“



Nagy biztonság gerinccel nélkül.
Gyors és egyszerű gerincszerelés.

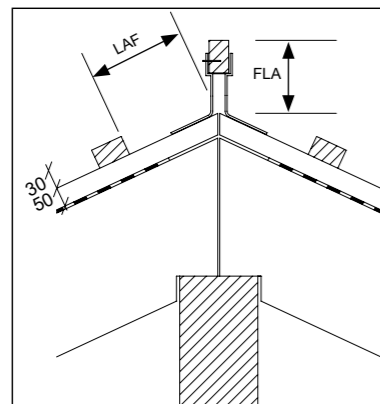

LAF = léctávolság a gerinc
metszéspontjától (mm)
FLA = gerinccel-távolság (mm)

DN	10°	15°	20°	25°	30°	35°	40°	45°	50°	55°	60°
LAF	95	90	90	80	80	80	75	75	75	75	75
FLA	100	95	90	80	70	60	50	45	30	25	20

30/50-es tetőléc, Kúpcserép PF (2,5 db/m)

A tető ideális lezárása - esztétikus és hosszú élettartamú

Egy igazi CREATON tető teljes egészében kerámiából épül föl. A teljes egészében kerámia taréjszellőző rendszer amellét, hogy garantálja a tető tartósságát műszaki szempontból, esztétikus megjelenést is nyújt. A CREATON szellőző taréjcserepek kerámia lezárójuk segítségével párhuzamosan futó vonalat alkotnak a kúpcserép és a cserép felülete között. A megjelenés és a tartós értékmegőrzés kombinációja jelentős előnyt jelent más megoldásokhoz képest. A kúpcserépet már nem kell műanyag elemekkel összeépíteni vagy habarccsal kiönteni, így nincs szükség nem kerámiából készült kiegészítőkre sem.

Biztonságos rögzítés gerinccel nélkül

A taréjgerinc kitűnő szellőzése mellett, mely azért fontos, hogy az alátétszerkezet száraz maradjon, biztonságos megoldást nyújt. Ez egy folytonos kerámia lezáróval érhető el az alapcserep és kúpcserép átmeneténél. A „FIRSTFIX” rögzítőrendszerrel minden egyes kúpcserép egy korrózióálló nemesacél huzallal van rögzítve. A gerinccel és alumínium kúpcsapoccsal történő hagyományos rögzítés éppúgy lehetséges, mint a „FIRSTFIX” rendszerrel történő gyors és gazdaságos összeszerelés. A „FIRSTFIX” rögzítő rendszerrel a CREATON olyan szerelési megoldást kínál, mely további gerincszerkezet (gerinccel tartó, gerinccel) igénybevétele nélkül alkalmazható.

Kúpcserép-rögzítés gerinccel:

Az alábbi táblázat segítségével meghatározhatja a legfelső léc, illetve a gerinccel mindenkor helyes távolságát. A LAF-/FLA méretet mindig az ellenlécezésen kell mérni. A táblázatban feltüntetett értékek a szellőző taréjcserep, ellenlécezés és a 30/50 tetőléc keresztmetszet esetén érvényesek. Az ettől eltérő léckeresztmetszetek esetén az értékeket egyedileg kell meghatározni vagy a CREATON-tól szerezhetőek be.

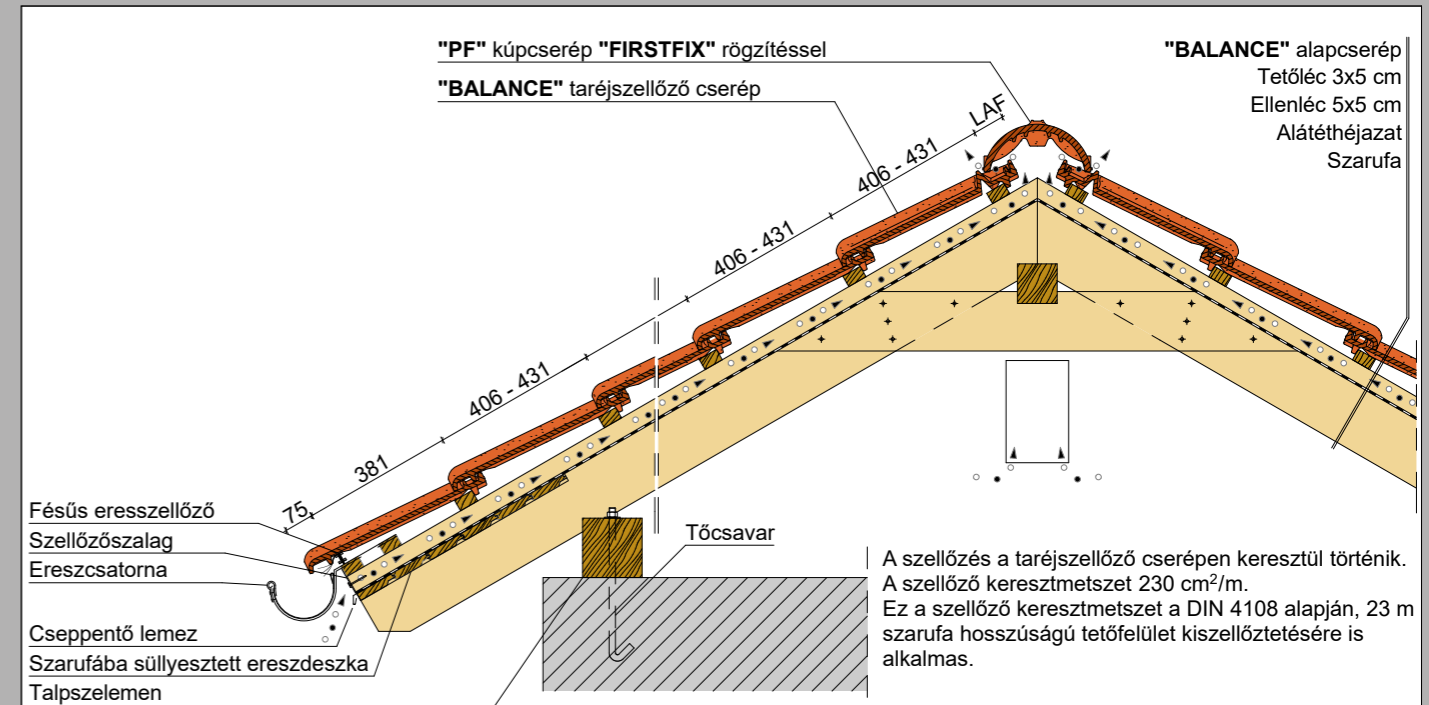

Eresz és gerinc metszet

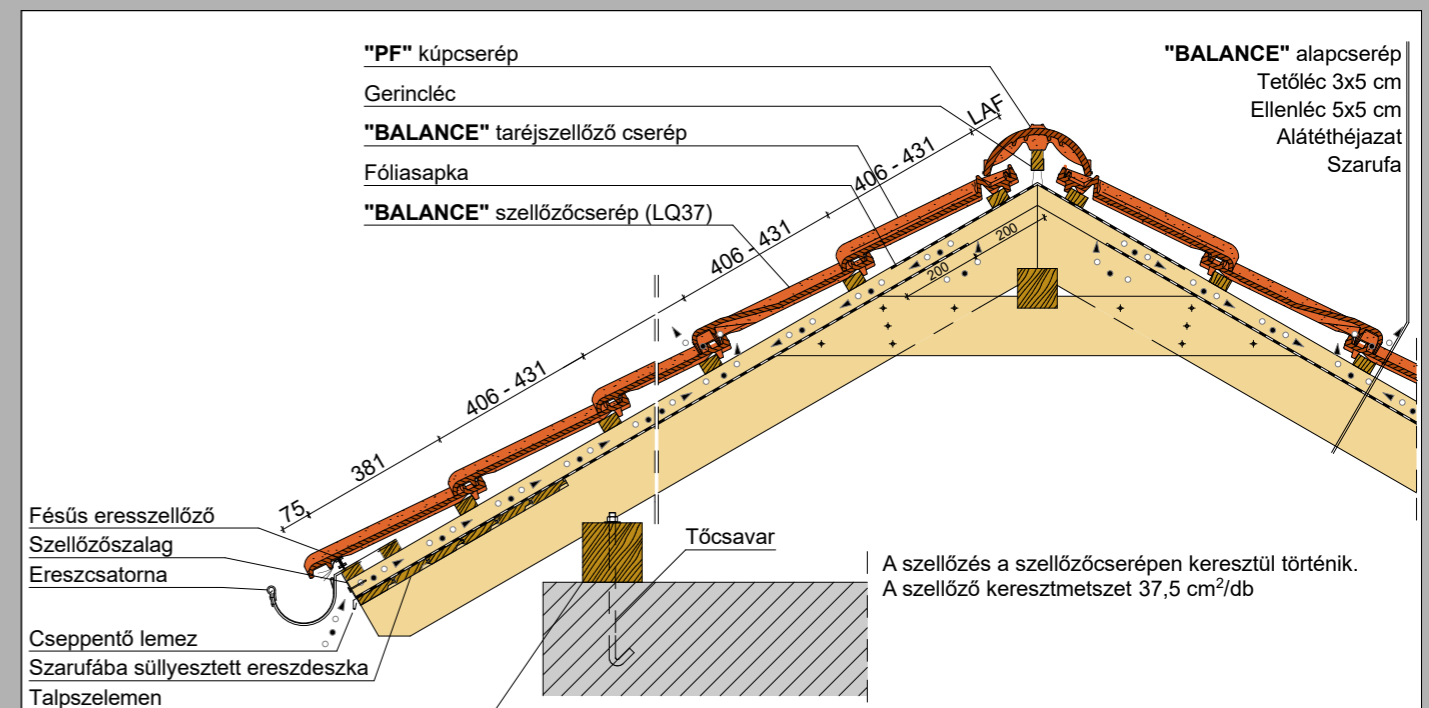

Eresz és gerinc metszet

„BALANCE” – a tetőfedés mai technológiája

Műszaki adatok:	
Méret:	kb. 323x502 mm
Fedési szélesség:	min. kb. 274 mm
	átl. kb. 275 mm
	max. kb. 277 mm
Fedési hossz:	min. kb. 406 mm
	átl. kb. 419 mm
	max. kb. 431 mm
Cserépigény:	min. kb. 8,4 db/m ²
	átl. kb. 8,7 db/m ²
	max. kb. 9,0 db/m ²
Darabsúly:	kb. 4,6 kg 38,6 kg/m ²
Minicsomag: 4 db	Raklap: 192 db
Vízhatlan alátét héjazat esetén 10 fokig alkalmazható.	

A műszakilag kidolgozott horony kialakítás következtében szabadon fektetett alátét héjazat esetén (CREATON „UNO”) már 18 foknál, szélzáró alátét héjazat (CREATON „DUO”) esetén 16 foknál, vízzáró alátét héjazat esetén (CREATON „TRIO”) 14 foknál, míg vízhatlan alátét héjazat (CREATON „QUATTRO”) **10 foktól alkalmazható**, elérve ezzel a szükséges garancia feltételeit.

Alátét héjazat kivitelezésével kapcsolatos kérdések esetén készséggel állunk rendelkezésére. A minimális/maximális határtartományba eső léctávolság értékek esetén kérjük, hogy a rendelésnél feltétlenül adja meg a léctávolságot! A nyers agyag természet adta eltérései következtében csekély mértékű szín- és méreteltérések lehetségesek.

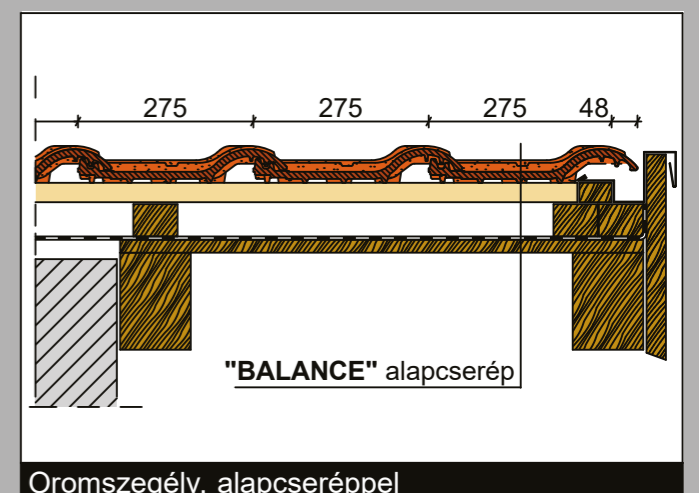
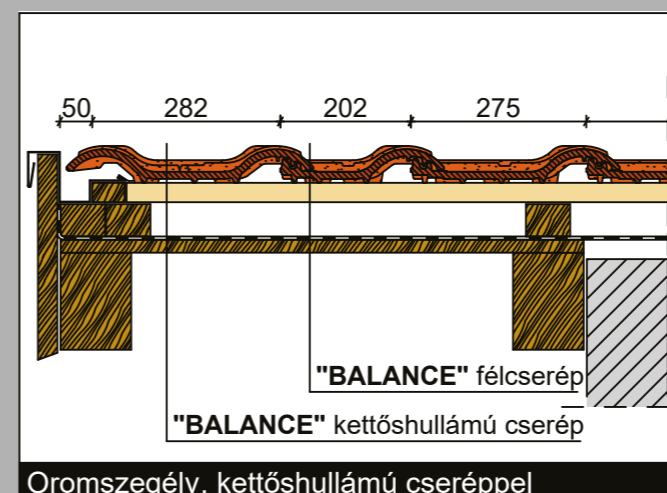
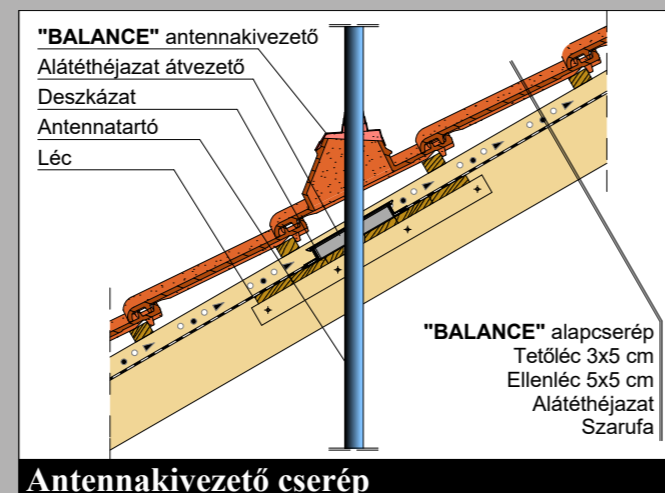
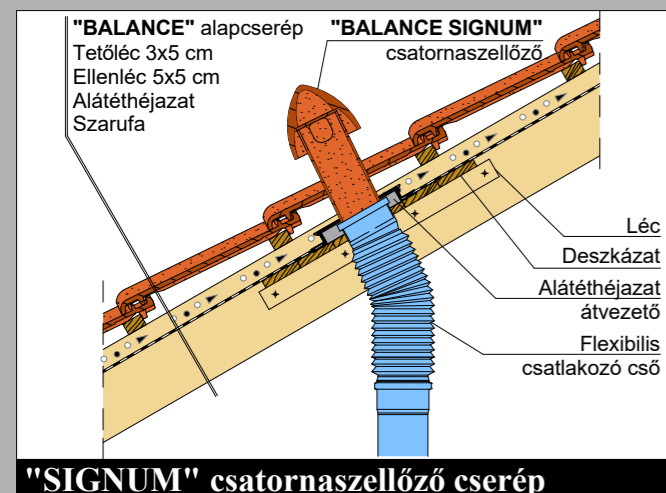
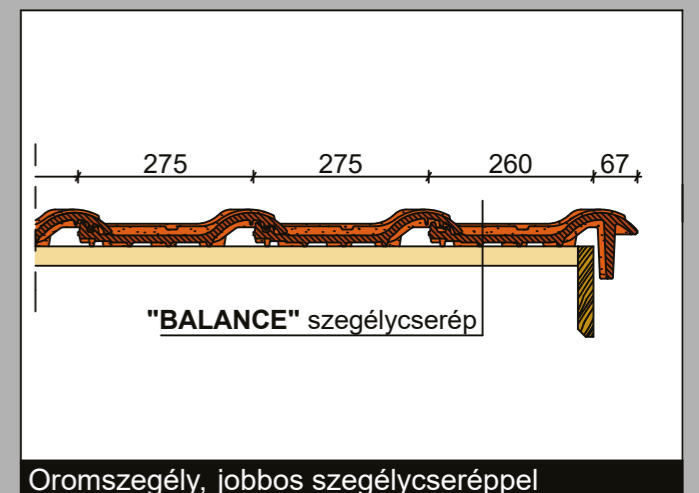
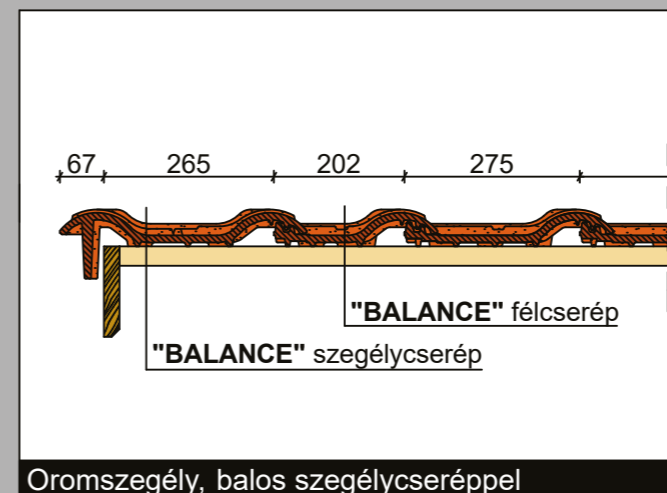
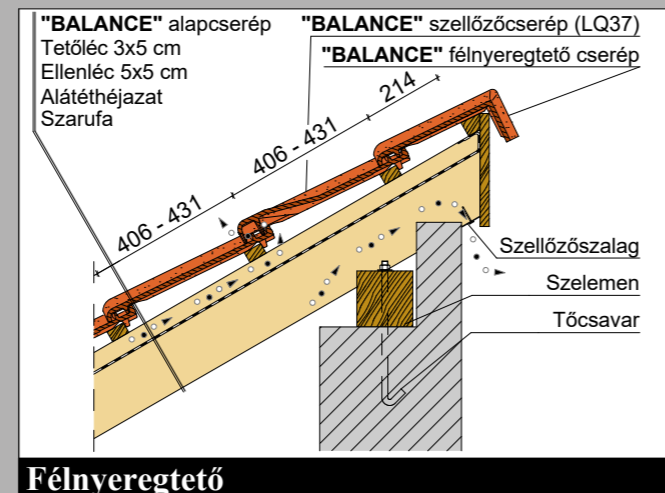
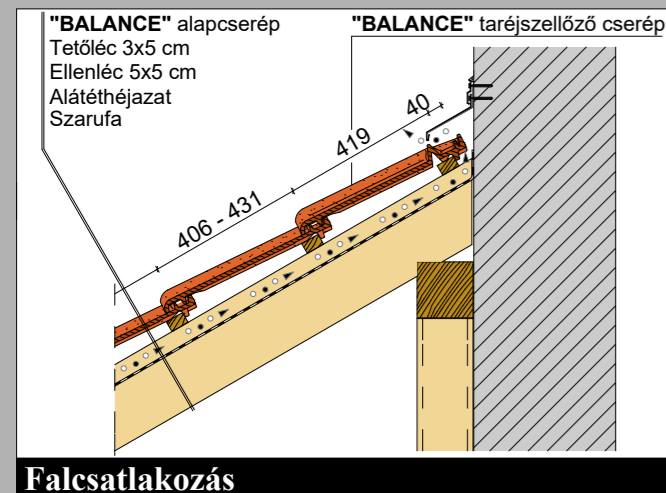

* Az ábrázolt műszaki rajzok csak szerkezeti példák.

* Az ábrázolt műszaki rajzok csak szerkezeti példák.

CREATON South-East Europe Kft.

H-8960 Lenti
Cserépgyár u. 1.
Telefon: +36 92 551 550
Telefax: +36 92 551 559
info@creaton.hu
www.creaton.hu