

**„CANTUS®“**

A reformcserép „KERALIS“ minőségben



A nyomdai színeltérések és műszaki változtatások jogát fenntartjuk. 2017. I. kiadás. Tartalmilag lezárva: 2017. március

CREATON South-East Europe Kft.
H-8960 Lenti, Cserépgyár u. 1.
Telefon: +36 92 551 550
Telefax: +36 92 551 559
E-mail: info@creaton.hu
www.creaton.hu

**H**

„CANTUS”[®] – finom anyag, finom vonalak



A „CANTUS” korszerű forma finomkerámia minőségben

A „KERALIS” minőségű „CANTUS” reformcserép nem csak korszerű, egyenes vonalaival, hanem nemes felületével és homogén struktúrájával is kitűnik. A CREATON a legfinomabb nyersanyagok használatával és innovatív gyártástechnológiájával éri el ezt a megjelenést.

A „CANTUS” gyártása során a tiszta, kitűnő minőségű agyag finomra őrlésével finom kerámia massa keletkezik. A színezett anyagot magas hőfokon, 1.100°C-on égetik ki. A finom pórusoknak köszönhetően a „CANTUS” nagyon ellenálló a káros anyagokkal és környezeti hatásokkal szemben.

Az így készülő cserép az első osztályú minőség, hosszú élettartam, a gazdaságosság és a megnyerő design ötvözete.

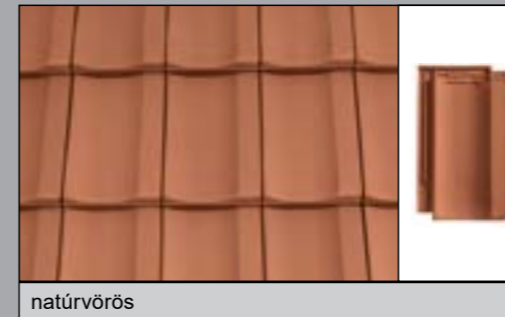

natúrvörös

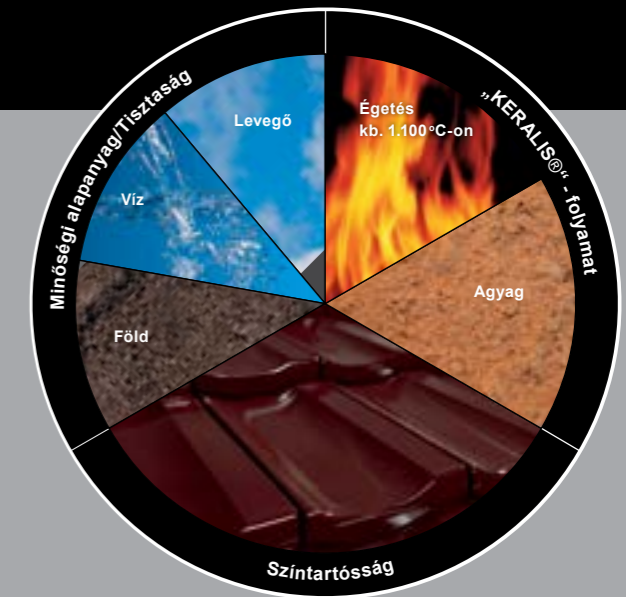

„NUANCE” – Exkluzív engób kollekció

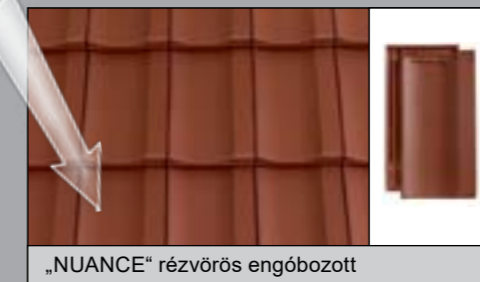

„NUANCE” rézvörös engóbozott



„NUANCE” fekete matt engóbozott

„FINESSE” – üvegmázos kollekció



„FINESSE” borvörös üvegmázos



„FINESSE” fekete üvegmázos

„NOBLESSE” – Exkluzív üvegmázos kollekció

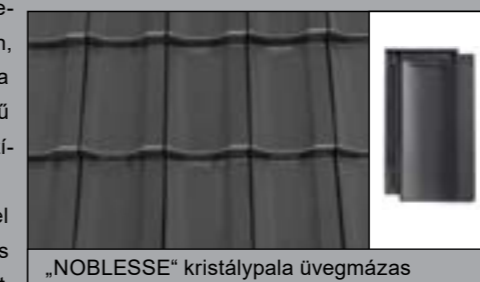

„NOBLESSE” kristálypala üvegmázos



„NOBLESSE” kristályfekete üvegmázos

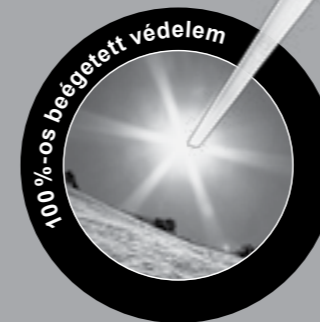

Érintésmentes égetési folyamat



A nyersanyagok és a modern, érintésmentes, fekvő égetőkazettás égetési eljárás, valamint a gyártási folyamat állandó optimalizálása garantálja a legkiválóbb minőséget.



A CREATON célja, hogy az üvegmázal bevonatú tetőcserepek mindegyik számára elérhetőek legyenek, ezért technológiailag modern, így gazdaságos sorozatgyártásba kezdett. A „CANTUS” a népszerű „FINESSE” és „NOBLESSE” színekben is rendelkezésre áll. Az üvegmáz az optikai öregedéssel és a mohával szembeni pótlólagos bevonatként védi a cserép felületét.

„CANTUS[®]“ – mindenkit lenyűgöző elegancia



TELJES ÁTSZÍNEZÉS.

A legfinomabb „KERALIS” nyersanyagoknak, a gondos feldolgozásnak és a modern égetési eljárásnak köszönhetően homogén, egységesen szép színt mutató cserép jön létre. A vágási éleken vagy a sérüléseknél nincs szükség utólagos megmunkálásra, festésre.



MAGAS HŐFOKON TÖRTÉNŐ ÉGETÉS

Az 1.100°C feletti hőfokon történő kiégetés a CREATON „MAGAS HŐFOKON TÖRTÉNŐ ÉGETÉS”-szabályainak megfelelő, nemes matt fényű felületet eredményez. A cserép stabil, homogén felületű lesz, az agyag pedig tömörebbé válik.

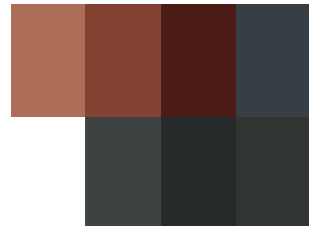

SZÍNVÁLASZTÉK

A különböző színeket és felületeket felvonultató széles színskála a két „NOBLESSE” exkluzív üvegmázás színnel, számos lehetőséget nyújt a tető egyéni ízlés szerinti kialakítására.



KIFINOMULT TECHNOLÓGIA

A kimunkált fal kialakítás optimális vízvezetést biztosít és nagyobb védelmet nyújt a csapadék bejutása ellen. A hátoldalon lévő bordák biztosítják a lecsapódott pára biztonságos elvezetését.



NAGY RUGALMASSÁG

A 38 mm széles eltolhatósági tartománynak köszönhetően nem kell megmunkálni, vágni a tetőcserép tartozékokat (pl. szegélycserepeket).

Alapcserép	Szellőző cserép (LQ 27 cm ²)	Szellőző taréjcserep	Szellőző taréjcserep jobbos/balos	Szegélycserep, jobbos/balos
Kettőshullámú cserép balos	Kerámia kezdőkúp		Kerámia kezdőkúp, kagylóformájú	
Kerámia csatornaszellőző elem NW 100, SIGNUM „A” típusú	Kerámia csatornaszellőző elem NW 125, SIGNUM „F” típusú	Kerámia gázkémény átvezető cserép NW 110/125	Kerámia antennakivezető cserép NW 60	Kerámia szolárcső átvezető cserép NW 70
Kerámia kúpcserép kezdő- és zárókorong PP	Kerámia funkciók kezdő- és zárókorong	Elosztókúp, 3-tengelyű	Elosztókúp, 4-tengelyű	
Kúpcserép, PP (2,5 db/méter)			Hőszigetelt tetőkibúvó ablak 55 x 78 cm integrált csatlakozóköppennyel és kerettel	Szolárelem tartó, horgonyzott

A nem ábrázolt, de rendelésre szállítható tartozékok: taréjszellőző félcserép, szellőző kettős hullámú félcserép, oromszegély cserép, fényterelő félcserép, manzárd cserép, manzárd szegélycserep, hajlított cserép, hajlított szegélycserep, fényáteresztő cserép (eredeti kristály üveg), alumínium tetőlétra, tetőlétra tartó, „FIRSTFIX” („Kúpörögítő”), alumínium kúpkapocs, nemesacélból készült gerinc- és vápakapocs, „SIGNUM” adapter NW 100, fóliacsatlakozó gyűrűvel és rugalmas csőcsatlakozóval, szolárelem tartó szett, hófogó, kúpaiátét, cink-alumínium viharkapocs, nemesacél csavarok, alumínium bevonatú fal-/kémény szegély, akril fedő festék, tetődiszkek és számos alumínium rendszer tartozék.

Megrendelés előtt győződjön meg a tartozékok szállíthatóságáról!

Eredeti kerámia tartozékok

Időtálló eredeti CREATON tartozékok
 Ezekkel a tartozékokkal a tető nem csak szép, hanem műszakilag tökéletes lesz. A CREATON-tartozékrendszer választásával nem dönthet rosszul! A „HARMONIE” termék példáján keresztül itt bemutatott kiegészítő választék minden további modell számára elérhető.

„MANUFAKTUR”

Fal-/kémény szegély

Gázkémény átvezető cserép

Antennakivezető cserép

Tetőlétra

Fólia csatlakoztató gyűrű

„SIGNUM”

Szegélycserép

Kettőshullámú cserép

Fényáteresztő cserép

Elosztókúp

Szellőző cserép

Kezdőkúp

Fém- és alumínium rendszertartozékok: járó-/hófogórendszerek

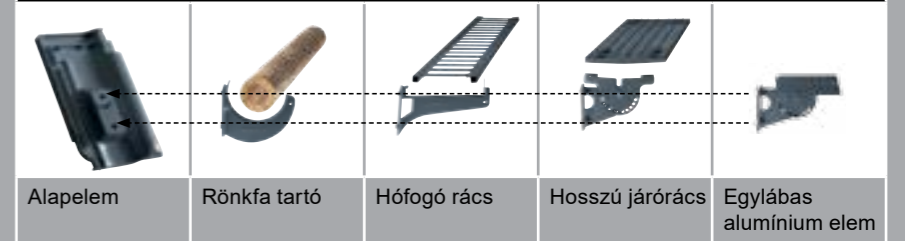

Kerámia tetőgerinc képzés



Tetőfóliák



Tetőfóliák



Fólia csatlakoztató gyűrű rendszerben



Az ideális tetőgerinc lezárás: biztonságos, esztétikus és gazdaságos

Szellőző taréjcserep és „FIRSTFIX” együtt: az első osztályú tetőgerinc innovatív párosa



„FIRSTFIX®“



Nagyfokú biztonság gerincléc nélkül. Gyors és egyszerű gerinckialakítás.

A tető ideális lezárása - esztétikus és hosszú élettartamú

Egy igazi CREATON tető teljes egészében kerámiából épül föl. A teljes egészében kerámia taréjszellőző rendszer amellet, hogy garantálja a tető tartósságát műszaki szempontból, esztétikus megjelenést is nyújt. A CREATON szellőző taréjcserepek kerámia lezárójuk segítségével párhuzamosan futó vonalat alkotnak a kúpcserép és a cserép felülete között. A megjelenés és a tartós értékmegőrzés kombinációja jelentős előnyt jelent más megoldásokhoz képest. A kúpcserépet már nem kell műanyag elemekkel összeépíteni vagy habarccsal kiönteni, így nincs szükség nem kerámiából készült kiegészítőkre sem.

Biztonságos rögzítés gerincléc nélkül

A taréjgerinc kitűnő szellőzése mellett, mely azért fontos, hogy az alátétszerkezet száraz maradjon, biztonságos megoldást nyújt. Ez egy folytonos kerámia lezáróval érhető el az alapcserep és kúpcserép átmeneténél. A „FIRSTFIX” rögzítőrendszerrel minden egyes kúpcserép egy korrózióálló nemesacél huzallal van rögzítve. A gerincléccel és alumínium kúpcsapoccsal történő hagyományos rögzítés éppúgy lehetséges, mint a „FIRSTFIX” rendszerrel történő gyors és gazdaságos összeszerelés. A „FIRSTFIX” rögzítő rendszerrel a CREATON olyan szerelési megoldást kínál, mely további gerincszerkezet (gerincléc tartó, gerincléc) igénybevétele nélkül alkalmazható.

Kúpcserép-rögzítés gerincléccel:

Az alábbi táblázat segítségével meghatározhatja a legfelső léc, illetve a gerincléc mindenkor helyes távolságát. A LAF-/FLA méretet mindig az ellenlécezésen kell mérni. A táblázatban feltüntetett értékek a szellőző taréjcserep, ellenlécezés és a 30/50 esetén érvényesek. Az ettől eltérő léckeresztmetszetek esetén az értékeket egyedileg kell meghatározni vagy a CREATON-tól szerezhetőek be.

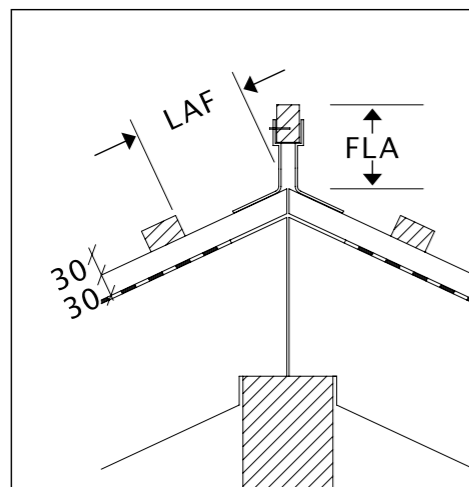

LAF = léctávolság a gerinc metszéspontjához (mm-ben)
FLA = gerincléc távolság (mm-ben)

A szellőzés a szellőzőcserépen keresztül történik. A szellőző keresztmetszet 27 cm²/db.

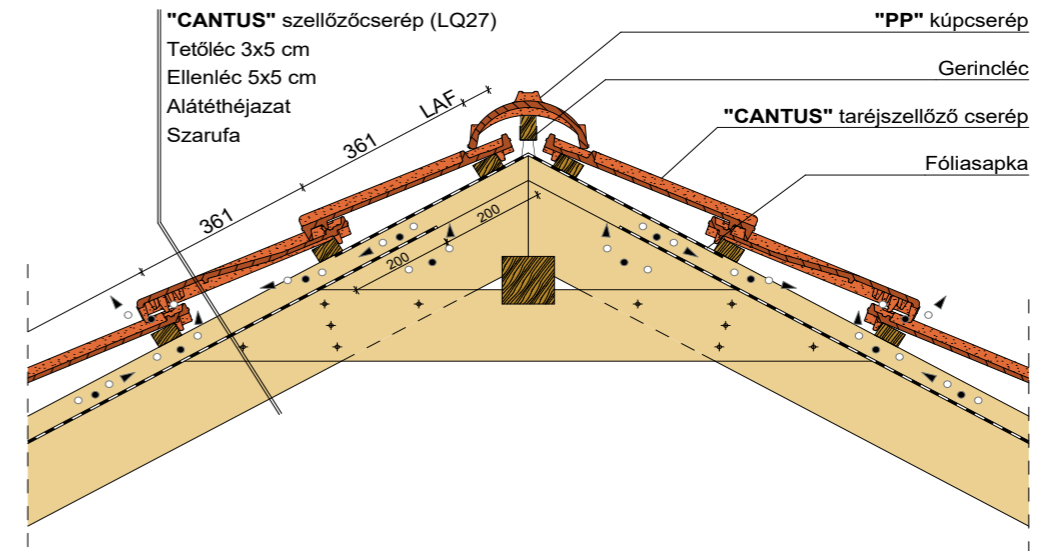

Tetőkeresztmetszet

Szellőzés szellőző taréjcsereppel
Kúpcserép gerinclécre rakva
Szellőző keresztmetszet 230 cm²/gerinc fm.
DIN 4108 szerint elegendő 23 m szarufa hosszúság.

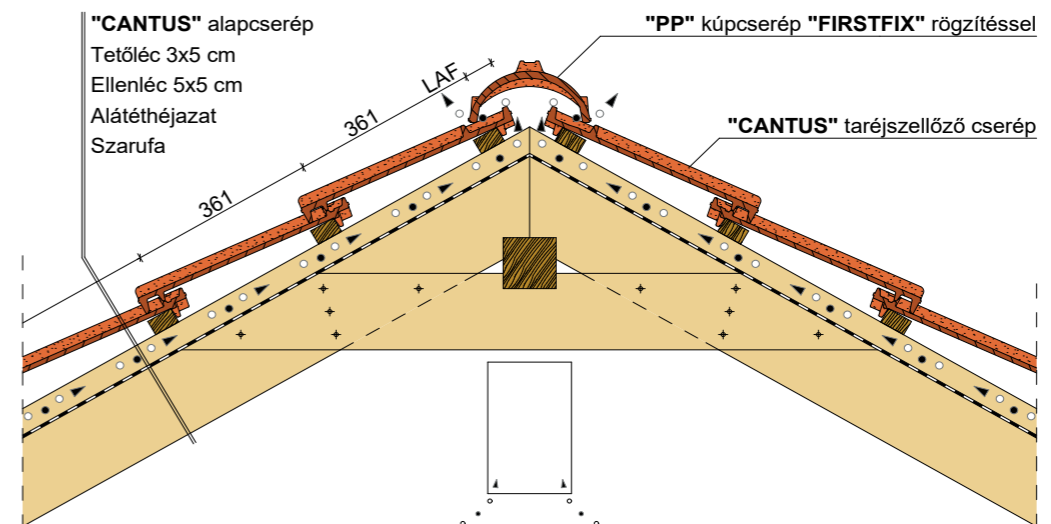

* Az ábrázolt műszaki rajz csak egy szerkezeti példa.

CREATON – Műszaki megoldások a tökéletes tetőért

Műszaki adatok:	
Méret:	kb. 262 x 450 mm
Fedési szélesség:	min. kb. 220 mm
	átl. kb. 221 mm
	max. kb. 222 mm
Fedési hosszúság:	min. kb. 342 mm
	átl. kb. 361 mm
	max. kb. 379 mm
Cserépigény:	min. kb. 11,8 db/m ²
	átl. kb. 12,5 db/m ²
	max. kb. 13,4 db/m ²
Darabsúly:	3,55 kg
Mini csomag: 6 db	Raklap: 240 db

A részletes áramlástechnikai vizsgálatok a CANTUS átlagon felüli beázási biztonságát igazolták. A műszakilag kiérlelt horonykialakítások következtében szabadon fektetett alátéthéjazat esetén (CREATON „UNO“ tetőfólia) már 18 foknál, szélzáró alátéthéjazat (CREATON „DUO“ tetőfólia) esetén 16 foktól, vízzáró alátéthéjazat (CREATON „TRIO“ tetőfólia) esetén 14 foktól, míg a vízhatlan alátéthéjazat esetén (CREATON „QUATTRO“ tetőfóliával) már 10 foktól alkalmazható, elérve ezzel a szükséges beázási biztonság garanciális feltételeit.

Az alátéthéjazat kivitelezésével kapcsolatos kérdések esetén készséggel állunk rendelkezésére. A minimális/maximális határtartományba eső léctávolságok esetén kérjük, hogy a rendelésnél feltétlenül adja meg a léctávolságot! A nyers agyag természet adta eltérései következtében csekély mértékű szín- és méreteltérések lehetségesek.

		LAF-/FLA-értékek mm-ben 30/50-es lécezéshez												
Kúpcerép:	DN	10°	15°	20°	25°	30°	35°	40°	45°	50°	55°	60°		
	PHP	LAF	60	55	55	50	40	35	30	20	15	10		
2,6 db/m.	FLA	110	105	95	90	85	80	75	70	65	60			

		LAF-/FLA-értékek mm-ben 30/50-es lécezéshez												
Kúpcerép:	DN	10°	15°	20°	25°	30°	35°	40°	45°	50°	55°	60°		
	PP:	LAF	70	65	60	55	50	45	40	35	35	30	20	
2,5 db/m.	FLA	105	100	90	85	80	70	65	60	50	45	45		

		LAF-/FLA-értékek mm-ben 40/60-as lécezéshez												
Kúpcerép	DN	10°	15°	20°	25°	30°	35°	40°	45°	50°	55°	60°		
	PHP	LAF	60	55	55	45	35	30	25	10	5			
2,6 db/m.	FLA	120	115	105	100	95	90	85	80	75				

LAF=léctávolság a gerinc metszéspontjához (mm-ben) FLA=gerinccél távolság (mm-ben)

		LAF-/FLA-értékek mm-ben 40/60-as lécezéshez												
Kúpcerép	DN	10°	15°	20°	25°	30°	35°	40°	45°	50°	55°	60°		
	PP	LAF	70	65	60	50	45	40	35	25	20	15	5	
2,5 db/m.	FLA	115	110	100	95	90	80	75	70	60	55	55		

LAF=léctávolság a gerinc metszéspontjához (mm-ben) FLA=gerinccél távolság (mm-ben)

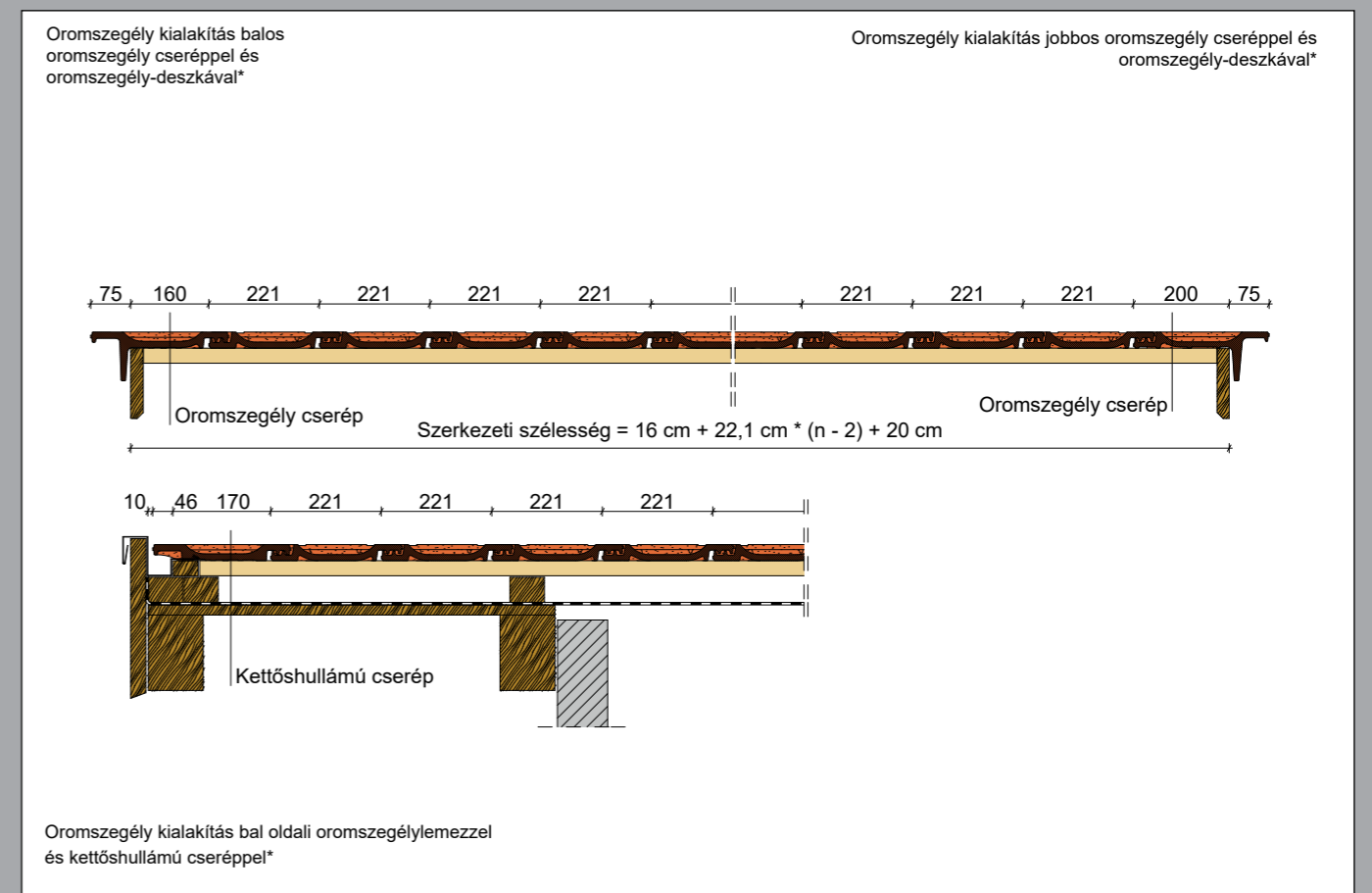
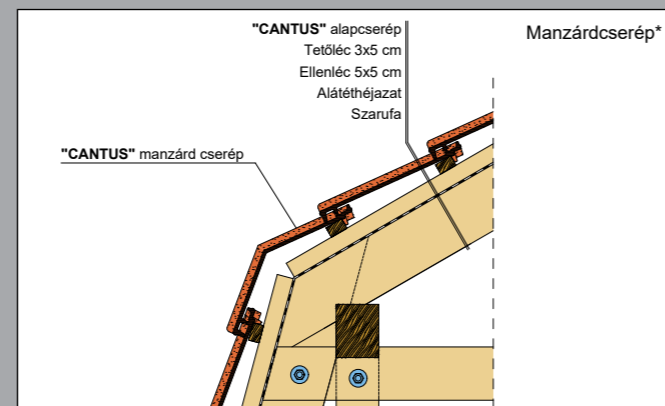
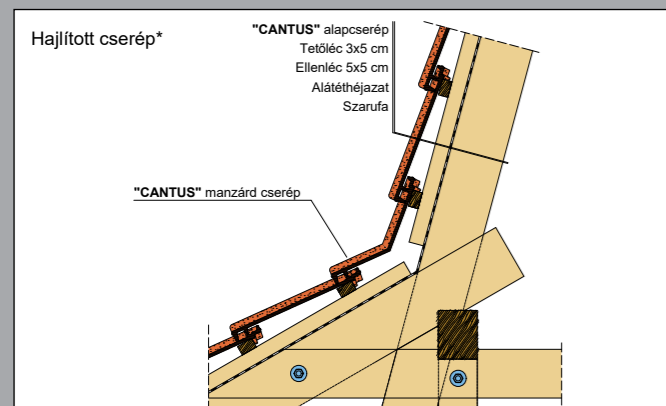
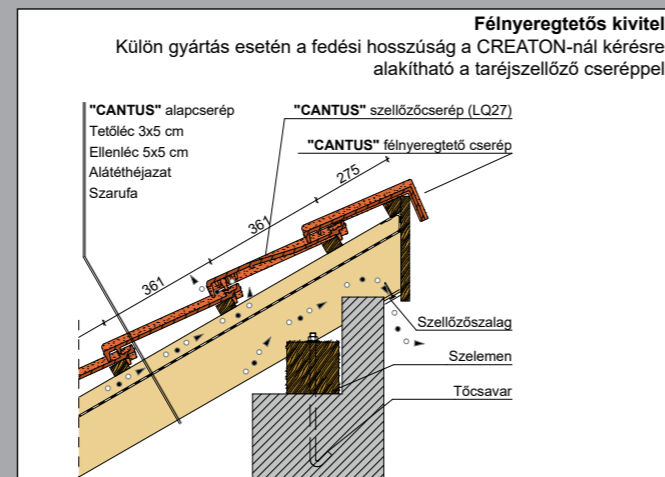
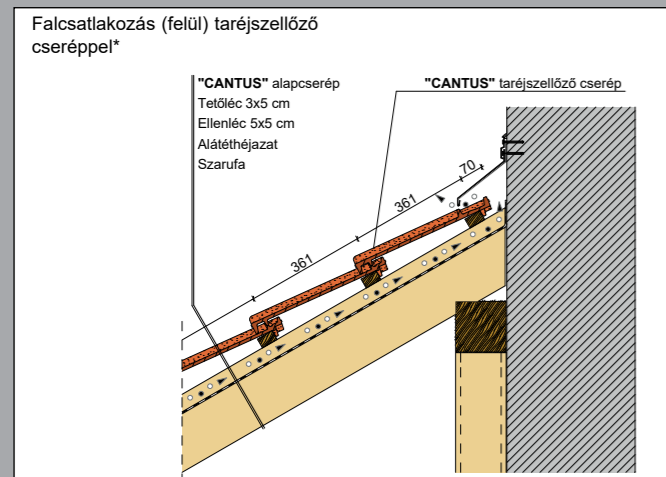

* Az ábrázolt műszaki rajz csak egy szerkezeti példa.

** Az előírt szabvány tetőszögeknek alacsonyabb hajlásszögekkel kapcsolatban megadott adatok és az alátéthéjazatok kivitelezése Németországban a ZVDH (Német Tetőfedők Központi Szakmai Egyesületének) adataira támaszkodik. Németországon kívül más adatok vagy szabványok lehetnek érvényesek (mint például az ÖNORM szabványok vagy az ÉMSZ irányelvek). Konkrét esetben ezeket vegye figyelembe!

* Az ábrázolt műszaki rajz csak egy szerkezeti példa.

A ZVDH előírásai szerint a szegélycserép és a szegélyléc, valamint az oromfal külső széle és a burkolás külső széle között legalább 1 cm távolságnak kell lennie.