

CREATON. Tetőben otthon.

CREATON 

„DOMINO“

Az egyenes vonalú tetőcserép



„DOMINO“ – a forma és funkció forradalmian új egysége

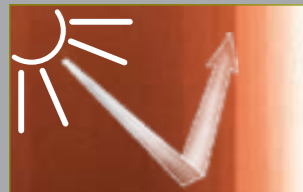

100%-ban színtartó



Selyemfény



Beégetett védelem

Érintésmentes égetési folyamat

A nyersanyagok és a modern, érintésmentes, fekvő égető-kazettás égetési eljárás, valamint a gyártási folyamat állandó optimalizálása garantálja a legkiválóbb minőséget.

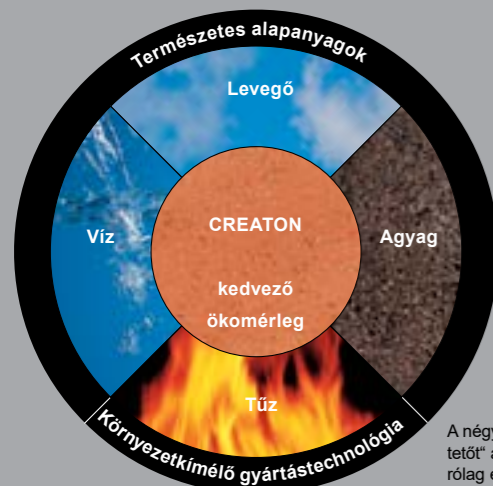

A „DOMINO” tetőcseréppel megalkottuk a mai kor modern design elképzeléseinek mindenben megfelelő kerámia tetőcserépet, amely egyedülálló előnyöket kínál. A „DOMINO” tetőcserép markáns megjelenését a tökéletes formai kifejezőerő és a túlzott stíluseszközök használatának mellőzése jellemzi, mindemellett a funkció és a gazdaságosság optimális egységét nyújtja mind a tetőfedők mind az építkezők számára.

A „DOMINO” tetőcserép az igazi márkaminőséget testesíti meg. A lépcsős formájú átfedések megbízható védelmet nyújtanak a víz és egyéb szennyeződések bejutása ellen. A „DOMINO” a mai kor és egyben a jövő kerámia tetőcserepe – minden olyan ház tetőfedő megoldása, ahol fontos a tetőcserép egyenes vonalú kiképzése, megjelenése.

A négy alapanyagból a CREATON „tökéletes tetőt” alkot. A nemes agyag tetőcserép kizárólag ezekből az alkotórészekből áll.

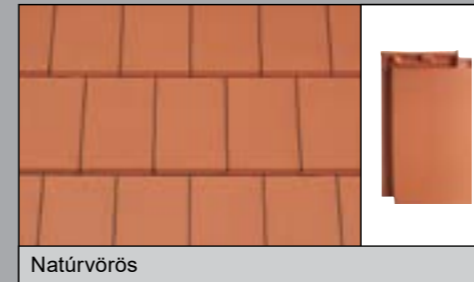

Natúrvörös



„NUANCE” rézvörös engóbozott



„NUANCE” szürke engóbozott



„NUANCE” palaszürke engóbozott



„NUANCE” fekete matt engóbozott



„FINESSE” palaszürke üvegmáz



„FINESSE” fekete üvegmáz

A CREATON természetesen a megszokott minőségi színvonalon kínálja az engóbokat: tiszta selyemfényű és a durvakerámiáknál egyedülálló, kiváló karcolás- és ütészálló felülettel.

A tetőcserepek fejlesztésében mérföldkönek számít a „TETŐVÉDELEMMEL” ellátott „FINESSE” nagyszériás üvegmáz program. A máz páncélként védi a tetőt az optikai előregedés és mohásodás ellen. A nagyszériás gyártás egyedülálló ár-értékarányt tesz lehetővé.



NUANCE

Exkluzív engób kollekción

„DOMINO“ – egyenes vonalú síkcserép



„VÍZSZINTES HORONY KIALAKÍTÁS“

A CREATON laboratóriumaiban M.C. Ludowici fejlesztette ki a „DOMINO” speciális vízszintes hornyolási rendszerét, amely a lefolyó víz optimális áramlását és a biztonságos vízvezetést biztosítja, ezzel együtt – a nagy eltolási sáv ellenére – különleges vízzáróságot garantál.

1. minőségi jellemző



„ELTOLHATÓSÁG“

A horony felső és alsó részébe integrált mintegy 12 mm-es eltolhatósági tartomány az úépítésű és a felújításra váró épületek esetében nagyfokú flexibilitást nyújt, lerövidítve ezzel a fedés időigényét.

2. minőségi jellemző

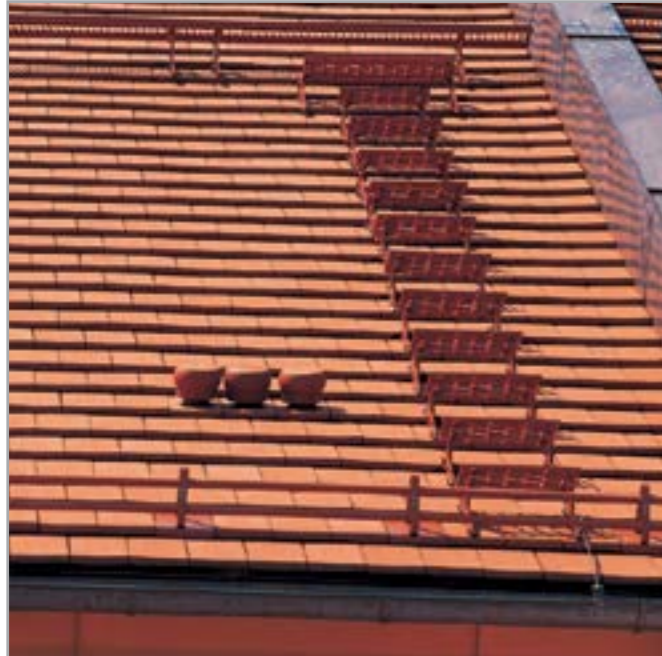
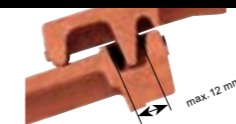

„FÜGGŐLEGES HORONY KIALAKÍTÁS“

A „DOMINO” olyan függőleges horonnyal rendelkezik, ami a különösen erős bevágásnak köszönhetően masszív szélhatások esetén is optimális vízvezetést biztosít, míg a lépcsőformájú átfedések megbízható védelmet nyújtanak a víz és egyéb szennyeződések bejutása ellen. E hornyolási elv a több, mint száz éve bevált „ZI”- hornyolt cserép alapján került kifejlesztésre.

3. minőségi jellemző



„TÁMASZTÓ BORDÁK“

A hosszanti, ék alakú támasztó bordák javítják a tető statikáját és az esetlegesen fellépő kondenzvizet elvezetik az alatta elhelyezkedő cserép felületére.

4. minőségi jellemző



„VIHARÁLLÓSÁG“

Két stabil felfüggesztő fül gondoskodik a cserepek biztos tartásáról és a tető megbízható szellőzéséről, emellett az előkészített lyuk megkönnyíti a gyors és biztos csavarozást.

5. minőségi jellemző



„DOMINO“ – eredeti tartozékokkal lesz a tető egyszerre szép és biztonságos

A CREATON eredeti tartozékprogramjában minden megtalálható, ami valóban biztonságossá és széppé tesz egy tetőt: hófogó és tetőlétra rendszerek, tetőkibúvó ablakok, valamint kerámia csatornaszellőző elemek, szolárcső- és antenna kivezető cserépek egyaránt.

A tető bejárásához, pl. kéményseprési munkákhoz, a CREATON olyan járórendszereket fejlesztett ki, amelyeket szerkezetiileg biztonságos, csúszás-mentes felületek jellemeznek és amelyek optikailag is illeszkednek a tetőhöz.

A kiváló minőségű CREATON tetőkibúvó ablakok, az ablakszárny abszolút vastag gumiprofil tömítéseiről, valamint fém horganyzásukról ismerhetők fel.



Alátét-héjazat tartozékok



Alapcserép	Félcserép	Szellőzőcserép (szellőző keresztmetszet kb. 27,3 cm²/db)	Szellőző taréjcserép	Taréjszellőző félcserép
Taréjszellőző oromszegély cserép balos/jobbos	Oromszegély cserép balos/jobbos	Kettőshullámú cserép balos	Félnyeregterítő cserép	Félnyeregterítő-ormoszegély cserép balos/jobbos
Kerámia csatornaszellőző elem NW 100, SIGNUM „A“ típusú	Kerámia csatornaszellőző elem NW 125, SIGNUM „F“ típusú	Kerámia gázkémény átvezető cserép NW 110/125	Kerámia antennakivezető cserép NW 60 gumicsatlakozóval	Kerámia szolárcső átvezető NW 70
Kúpcserep PD (2,5 db/m)	Kerámia funkciós kezdő- és zárókorong	Kerámia kúpcserep kezdő- és zárókorong	3-tengelyű elosztókúp	Szolárelem tartó, horganyzott
Kerámia kezdőkúp PD	Kúpcserep PD	Tetőkibúvó ablak 45 x 55 cm		

Megrendelhető tartozékok: taréjszellőző kettőshullámú cserép, félnyeregterítő félcserép, manzárd-/hajlított cserép, manzárd-, hajlított-, oromszegély cserép, kúp-, kúp-alátét tekerics, viharokapocs, fal-/kéményátvezető szalag, akril fedőfesték, tetődíszek. Megrendelés előtt győződjön meg a tartozékok szállíthatóságáról!

Az ideális tetőgerinc lezárás: biztonságos, esztétikus és gazdaságos

Szellőző taréjcserep és „FIRSTFIX” együtt: az első osztályú tetőgerinc innovatív párosa



„FIRSTFIX®“

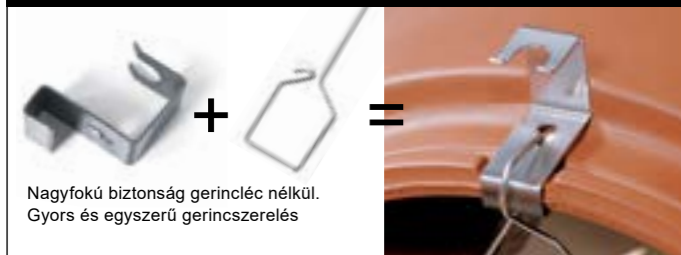

Nagyfokú biztonság gerinccel nélkül. Gyors és egyszerű gerincszerelés

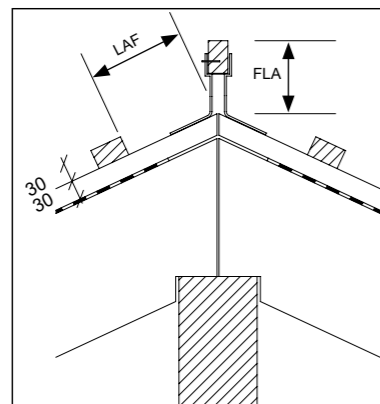

LAF = léctávolság a gerinc metszéspontjához (mm-ben)
FLA = gerinccel távolság (mm-ben)

DN	15°	20°	25°	30°	35°	40°	45°	50°	55°
LAF	95	90	85	85	85	85	85	85	85
FLA	85	80	70	60	50	40	30	25	15

30/50-es tetőléc, PD típusú kúpcserép (2,5 db/fm)

A tető ideális lezárása – esztétika és a hosszú élettartam

Egy igazi CREATON tető teljes egészében kerámiából épül föl. A teljes egészében kerámia taréjszellőző rendszer mellett, hogy garantálja a tető tartósságát műszaki szempontból, esztétikus megjelenést is nyújt. A CREATON szellőző taréjcserepek kerámia lezárójuk segítségével párhuzamosan futó vonalat alkotnak a kúpcserép és a cserép felülete között. A megjelenés és a tartós értékmegőrzés kombinációja jelentős előnyt jelent más megoldásokhoz képest. A kúpcserépet már nem kell műanyag elemekkel összeépíteni vagy habarccsal kiönteni, így nincs szükség nem kerámiából készült kiegészítőkre sem.

Biztonságos rögzítés gerinccel nélkül

A tetőgerinc kitűnő szellőzése mellett, amely azért fontos, hogy az alátétszerkezet száraz maradjon, a szellőző taréjcserep csökkenti a vihar esetén veszélyeztetett felületet. Ez az alapcserep és kúpcserép átmeneténél folytonos kerámia lezáróval érhető el. A „FIRSTFIX” rögzítőrendszerrel összekötöttesben a szokásos rögzítés mellett minden egyes kúpcserép biztosítva van még egy korrózióálló nemesacél huzallal is. A gerinccel és alumínium kúpkapoccsal történő hagyományos rögzítés éppúgy lehetséges, mint a „FIRSTFIX” rendszerrel történő gyors és gazdaságos összeszerelés. A „FIRSTFIX” rögzítő rendszerrel a CREATON olyan szerelési megoldást kínál, amely további gerincszerkezet (gerinccel tartó, gerinccel) igénybevétele nélkül alkalmazható.

Kúpcserép-rögzítés gerinccel

Az alábbi táblázat segítségével meghatározhatjuk a legfelső léc, illetve a gerinccel mindenkor helyes távolságát. Az LAF-/FLA méretet mindig az ellenlécezésen kell mérni. A táblázatban feltüntetett értékek a szellőző taréjcserep, ellenlécezés és a 30/50, ill. 40/60-as tartólécezés esetén érvényesek. Az ettől eltérő léckeresztmetszetek esetén az értékeket egyedileg kell meghatározni vagy a CREATON szakembereinek ajánlását kérni.

DN	15°	20°	25°	30°	35°	40°	45°	50°	55°
LAF	95	90	80	80	80	80	75	70	70
FLA	95	90	80	70	60	50	40	35	25

40/60-as tetőléc, PD típusú kúpcserép (2,5 db/fm)

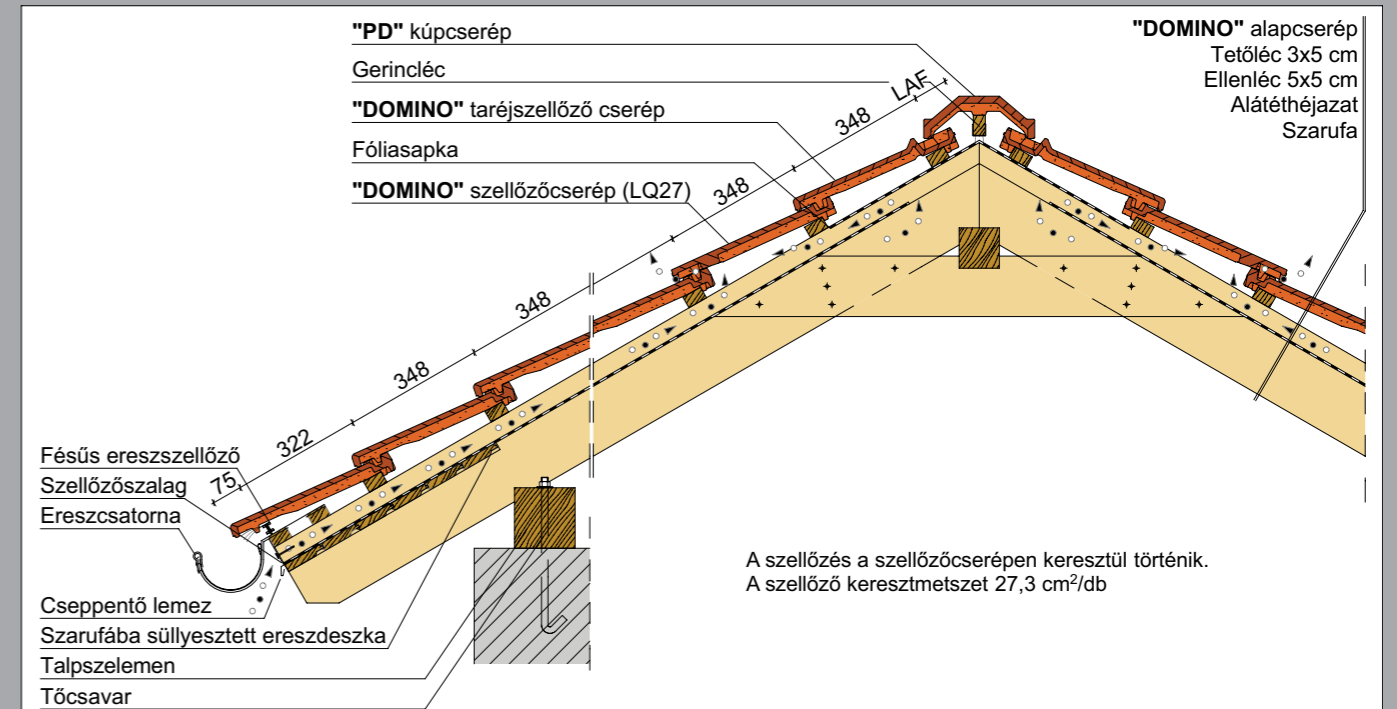

Eresz és gerincmetszet

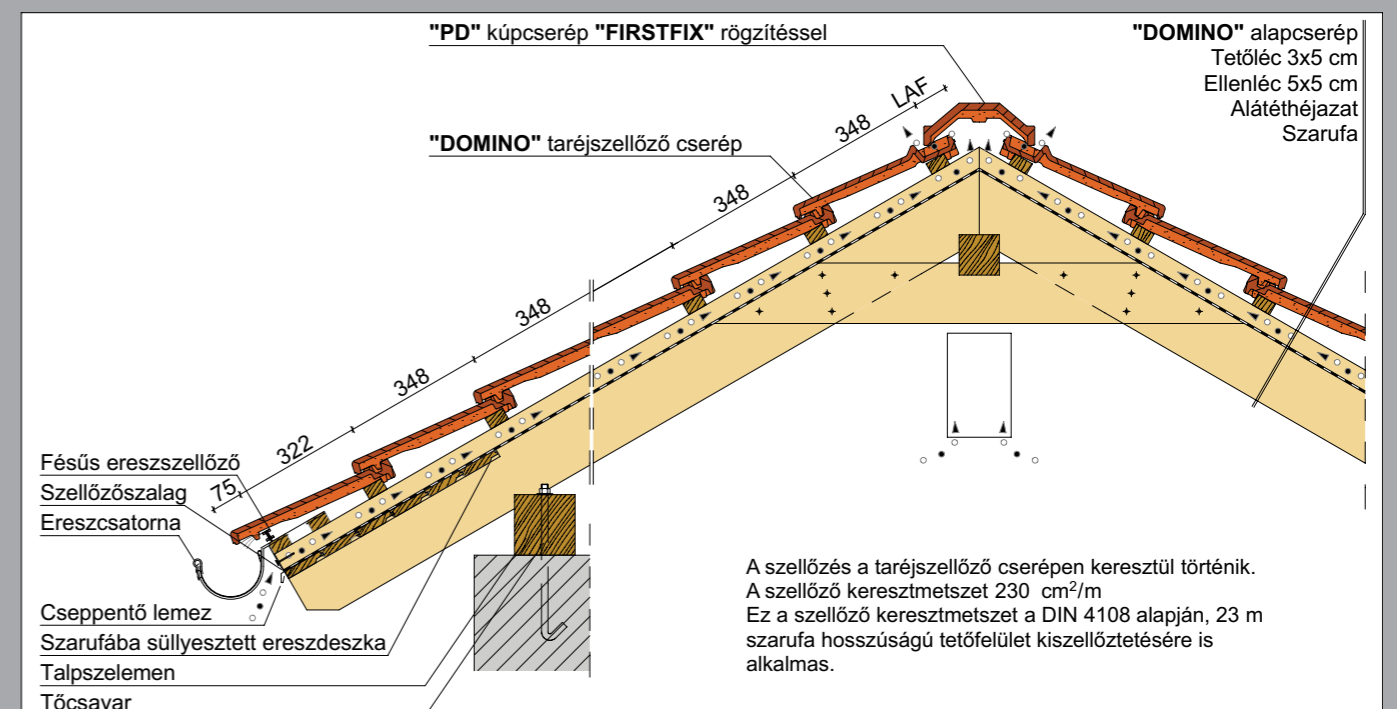

Eresz és gerincmetszet

* Az ábrázolt műszaki rajz csak egy szerkezeti példa.

CREATON – Méret alapján végzett tetőkészítés technikája

Műszaki adatok:	
Méret:	kb. 257 x 437 mm
Fedési szélesség:	min. kb. 224 mm
	átl. kb. 225 mm
	max. kb. 226 mm
Fedési hossz:	min. kb. 343 mm
	átl. kb. 348 mm
	max. kb. 354 mm
Cserépszükséglet:	min. kb. 12,4 darab/m ²
	átl. kb. 12,7 darab/m ²
	max. kb. 13,1 darab/m ²
Darabsúly:	4,2 kg/db
Minicsomag: 4 db	Raklap: 240 db
Vízhatlan alátéthéjazat esetén 10 fokiig alkalmazható.	

A műszakilag kidolgozott horony kialakítás következtében szabadon fektetett alátéthéjazat esetén (CREATON „UNO” tetőfólia) már 18 foknál, szélzáró alátéthéjazat (CREATON „DUO” tetőfólia) esetén 16 foktól, vízzáró alátéthéjazat (CREATON „TRIO” tetőfólia) esetén 14 foktól, míg a vízhatlan alátéthéjazat esetén (CREATON „QUATTRO” tetőfóliával) már 10 foktól alkalmazható, elérve ezzel a szükséges beázási biztonság garanciális feltételeit. Alátéthéjazat kivitelezésével kapcsolatos kérdések esetén készséggel állunk rendelkezésére. A minimális / maximális határtartományba eső léctávolság értékek esetén kérjük, hogy a rendelésnél feltétlenül adja meg a léctávolságot! A nyers agyag természet adta eltérései következtében csekély mértékű szín- és méreteltérések lehetségesek.

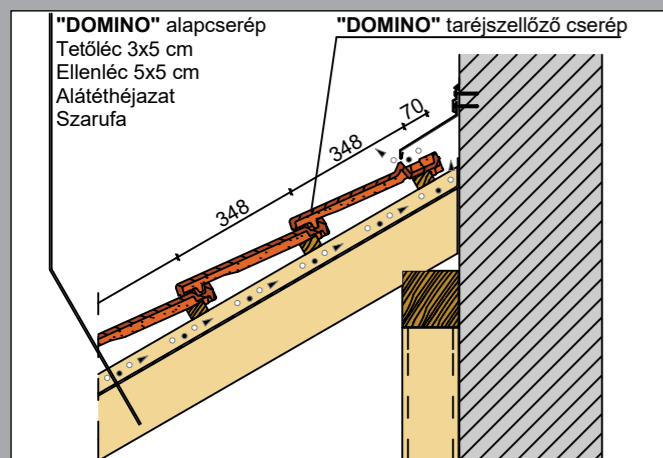

Falcsatlakozás

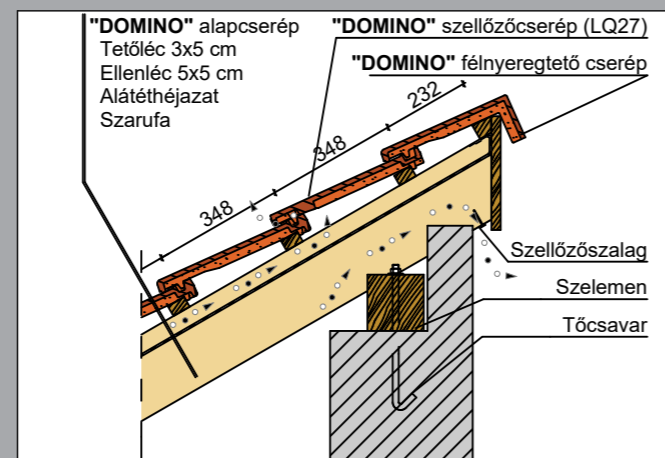

Félcserépet

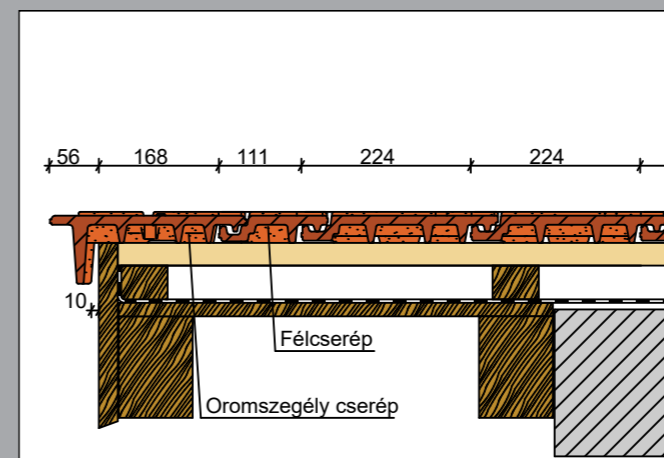

Oromszegély, balos szegélycseréppel

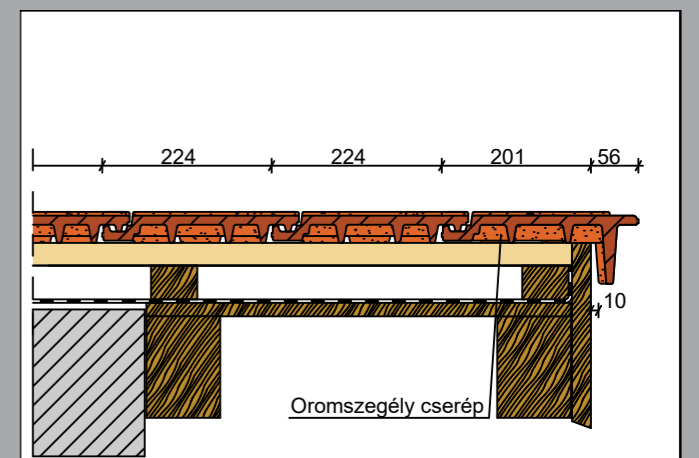

Oromszegély, jobbos szegélycseréppel

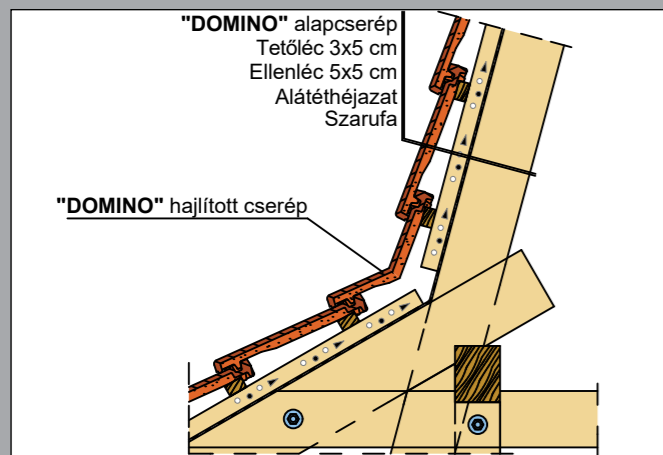

Hajlított cserép

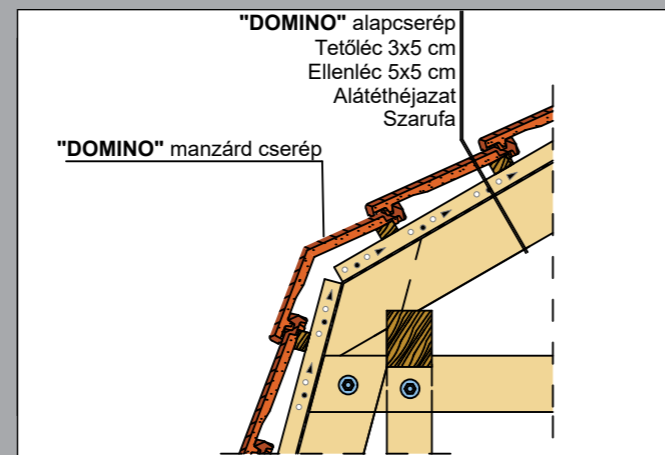

Manzárd cserép

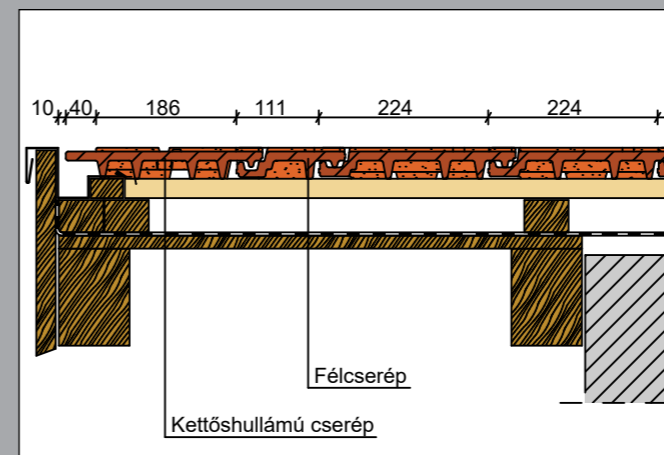

Oromszegély, kettőshullámú cseréppel

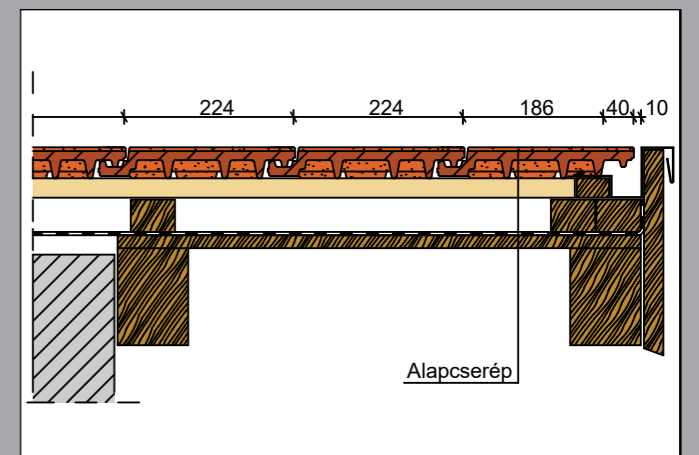

Oromszegély, alapcseréppel

* Az ábrázolt műszaki rajz csak egy szerkezeti példa.

* Az ábrázolt műszaki rajz csak egy szerkezeti példa.

CREATON South-East Europe Kft.
H-8960 Lenti, Cserépgyár u. 1.
Telefon: +36 92 551 550
Telefax: +36 92 551 559
E-mail: info@creaton.hu
www.creaton.hu