

CREATON. Tetőben otthon.

CREATON 

CREATON minőség a tetőn



TERMÉSZETESEN

**KERÁMIA TETŐCSERÉP
TERMÉKVÁLASZTÉK**

(H)

Természetes, színtartó, értékálló és kreatív - CREATON

Csodaszép kerámia tetők a hightech magyar gyárból, Lentiből

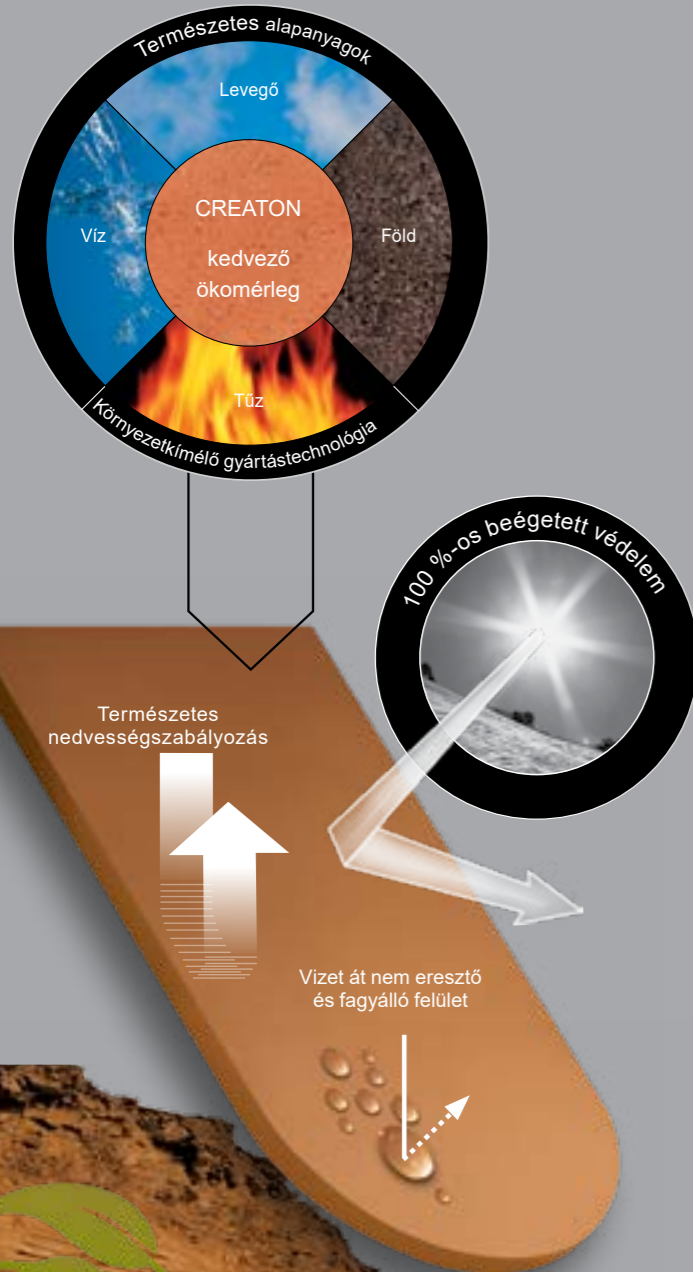

Tökéletes anyagok

Egy több mint 6 000 éves anyag, 130 éves tapasztalat a gyártás területén, a legmodernebb gyártóberendezések, a kiváló magyar alapanyag valamint kollégáink szakértelme – ezek sikereink alapjai.



Természetes és környezetkímélő

A nemes kerámia tetőcserepet a négy őselem alkotja, amely környezetkímélő gyártástechnológiával és a legkedvezőbb ökomérleggel járul hozzá a jövő biztonságához.



Kerámia tetőcserep - a legkedvezőbb ökomérleggel

Kutatási adatok bizonyítják, hogy a kerámia tetőcserep a gyártási technológiának, a felhasznált alapanyagoknak és élettartamának köszönhetően, teljes életciklusát vizsgálva, a tetőfedő anyagok között a legkisebb mértékben terheli a környezetet, a legkedvezőbb az ún. ökológiai mérlege.

A kerámia tetőcserep csak természetes anyagok felhasználásával készül, alkotóelemei: a föld és a víz, amely tűz segítségével válik környezetbarát és tartós építőanyaggá. A kerámia tetőcserepek élettartama több emberöltőnyi, akár 100 év is lehet.

Technológia – egyensúlyban a természettel

A ma használt gyártási technológia a környezetterheléshez igen kis mértékben járul hozzá. Az ezt célzó beruházásokra a CREATON jelentős összeget fordít minden országban. A gyártáshoz szükséges agyag bányászata a legnagyobb körültekintéssel zajlik. A már nem használt területeket pedig szintén a legnagyobb körültekintéssel, rekultiválva adja vissza az ipar a környezetnek.

Kiváló magyar agyag

Magyarország egyik legjobb minőségű agyaga Lentiben található, amely teljesen mentes a mésztartalomtól, így a mészkukacosodás teljesen kizárt. Miért ellensége a mész a kerámia tetőcserepnek?

Tévedés azt hinni, hogy a kiváló minőségű, tartós felületű kerámia tetőcserepet a jégverés károsíthatja. Ha a ház tulajdonosa a sérült felületű tető az ereszcatornán keresztül a földre kerülő leváló darabkáival a csatorna előtt találkozik, biztos lehet abban, hogy sérült a tetőcserep felülete. Ennek leggyakoribb oka a mészkukacosodás. Az egyes agyag alapanyagokban megtalálható mész könnyebb szerkezetű, mint az agyag.

A kerámia fagyás hatására a meszet kis fehér darabkák formájában kilöki magából és a helyén apró kráterek keletkeznek.

Ennek következtében a kerámia tetőcserep kevésbé ellenállóvá válik az időjárás viszontagságaival szemben. A sérült felületű tetőcserepet az eső, a hó, a jég és a fagy tovább károsítja. A CREATON tetőcserepei esetén ez kizárt.

Beégetett tartósság és védelem

Az égetés során a kerámia tetőcserepek felületének részévé váló engób a tetőcserep felületébe égve teszi azt tartóssá és széppé, egyben védelmet nyújt a környezeti hatások ellen.



A védelem, amely tűzben születik: az engób

Az engóbozott kerámia tetőcserepek színállandósága, felületének tartóssága nem valamiféle, a felületükre kerülő festéknek, máznak, kezelésnek köszönhető. Erről az égetés során a kerámia tetőcserep anyagába, az agyagba beleégő, annak részévé váló szintén természetes anyag, az engób gondoskodik, amely egyben enyhe selyemfényt is kölcsönöz a tetőnek. A kerámia tetőcserep felülete ennek következtében akár több évtizedig is változatlanul szép, változatlan színű, nem fakul, nem kopik meg. A beégetett védelemtől az engób gondoskodik.

Viharálló biztonság

A tető agresszív időjárás hatásokat elleni védelme ipari formatervezés eredménye.

A cserepek tökéletes egymáshoz illeszkedése és a számtalan kiegészítő elem teszi a tető minden részletét ellenállóvá.



Sokszínűség, kreativitás

Több mint 1200 féle szín és forma – szinte nincs két egyforma tető.



NUANCE Exkluzív engób kollekción



Kerámia tetőcserep a Creatontól



TERMÉSZETESEN



Ne halogassuk a tetőfelújítást!

Ha úgy döntöttünk, megszabadulunk megfakult, töredezett, itt-ott beázó, mohásodó tetőnkől, vajon helyesen járunk el, ha azt keressük, hogyan lesz szép új tetőnk a meglévő fedőanyag lebontása nélkül?

Ha a tetőfelújítás napirendre kerül, feltétlenül meg kell vizsgálni a teljes szerkezetet a szarufáktól, a tetőszigetelésen át a lécezésig és a héjalásig, azaz a tetőfedő anyagig. Nem kell félni az alszerkezet felújításától, ami általában 1-2 napot vesz csupán igénybe. Ez ugyanis ritkán jelenti a teljes fedélszék lebontását, sokkal inkább csak néhány szarufa cseréjét vagy megerősítését. Ugyanakkor ez a legtöbb esetben statikus bevonása nélkül nem megy, de ez igaz akkor is, ha a nem végleges ráfedést választanánk. A ráfedések oka gyakran a "spórolási" kényszer, vagy az, hogy a „szomszéd is így csinálta”. De így csak haladékot adtunk a tetőnek illetve magunknak, és későbbre toltuk vagy utódainkra testáltuk a probléma valódi megoldását.

VAN-E ELÉG OKUNK A TETŐFELÚJÍTÁSRA?

„A régi tető beázik, vagy ha még nem, a következő télen biztos be fog, ha le nem viszi addig a nyári vihar szele.”

„A tető ácsszerkezete, gerendái néhol repedezettek, csepeg róluk a víz, télen a porhó rendszeresen megjelenik a tető alatt.”

„Több helyen repedezett a fedőanyag, előbb-utóbb néhány darab le is eshet.”

Egy elöregedett tető minősége az időjárás terhelései, a hideg

telek és meleg nyarak, szeles viharok, jégesők miatt rohamosan tovább romlik.

Az ilyen tetőn át befűtyül a szél és szökik a fűtés melege.

Az ilyen tető se nem szép, se nem véd és csökkenti a ház értékét.

Rövid vagy hosszú távra döntünk?

Természetes hozzáállás, hogy keressük az adott körülményeknek és pénztárcánknak megfelelő megoldást.

Ezért felmerülhet a meglévő tetőfedő anyag fent hagyása mellett annak felújítása. De hogyan? És valóban így lehet spórolni?

Ráfedéssel elfedés?

Kézenfekvő lehetőségként merül fel, hogy a meglévő, elhasznált tetőfedő anyag (pl. azbeszt pala, bitumen zsindely) fent hagyásával, ráfedéssel frissül a tető.

Nézzük, ebben az esetben milyen lehetőségek közül választhatunk és milyen kockázatokat vállalunk!

Régi fedés tisztítása és átragasztása

Nem feltétlenül kívánt design jelenik meg a tetőn: az eredeti fedőanyag struktúrája ugyanis átrajzolódhat az új felületre. A régi tetőfedés tisztítása

során káros anyagok kerülhetnek a környezetbe, és a tetőn végzett munka során további sérülések gyengíthetik az elhasznált alszerkezetet és fedőanyagot.

Utóbbit jó esetben megragasztja a kivitelező és az elkészült tetőre ad nagyjából 10 – 12 év garanciát, ami nem jelenti azt, hogy ennyi ideig vízbiztos tető is lesz a fejünk felett.

Régi fedés tisztítása és átfestése

Palafedések, betonfedések másik felújítási módja a felület tisztítása utáni kettő vagy több rétegű festés.

Ez talán a leginkább pénztárcára kímélő lehetőség, de mindössze optikai megoldás, a tető műszaki állapotán semmit nem javít.

Régi fedés nagytáblás tetőfedő anyaggal történő átfedése

A tetőcserép megjelenését utánozó nagytáblás fedőanyagok kerülhetnek a megmaradó régi héjazatra, ám ebben az esetben a szélnyomás nem tud eltávozni az egyes tetőfedő anyagok között, hanem vitorlaként emeli meg egyben az egész tetőt, ami a

ház statikus szerkezetét is károsíthatja.

Ez az átfedés azért is ritka, mert egy minőségi nagytáblás tetőfedő anyag ára ritkán fér a szűkre szabott költségvetésbe.

A silány minőségű, gyakran minőségi tanúsítvánnyal nem rendelkező anyagokra vállalt garanciális időtartam jellemzően 5 év. Az eddig említett lehetőségek egyikében sem készülhet el a tetőszerkezet szakszerű átszellőztetése. Ez tovább gyorsítja a faszervezetek tönkremenetelét, veszélyeztetve a bentlakók komfortérzetét, rosszabb esetben egészségét.

Mindemellett a tetőszerkezetet mindegyik esetben szakemberrel kell átvizsgáltatni szerkezeti és statikai szempontból, ezt nem ússzuk meg így sem. Ha ezt is megspóroljuk, lehet, hogy egy év múlva sokkal komolyabb károkkal és költségekkel és a rövid távú megoldások káros következményeivel számolhatunk (jég és szélvihar károk).

A ráfedés minden esetben csupán elfedés, ami valójában nem javít a tetőfedő anyag állapotán, tetőnk nem lesz viharállóbb, csak a probléma megoldásának elodázását jelenti.

A korszerű tető nem képzelhető el alátétfólia nélkül, amelyhez a régi lécezés eltávolítása szükséges.

A hosszú távon gondolkodó tetőfelújító a tető újrafedése mellett dönt.

Ritkaság, hogy csak azért kezdünk tetőfelújításba, mert szebbet szeretnénk. De ha ezúttal CREATON kerámia tetőcserepet választunk, legközelebb tényleg csak akkor fogjuk lecserélni, ha meguntuk.

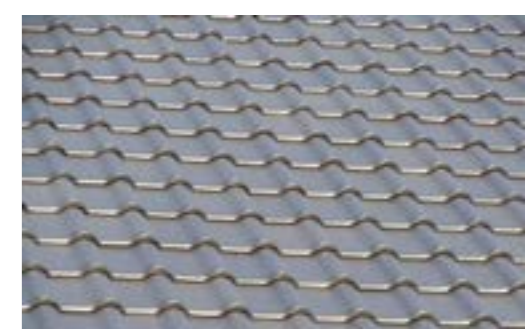

A CREATON SZOLGÁLTATÁSA

PONTRÓL ... PONTRA

Tetőfelújítás veszélyes hulladék elszállítással



Egészségre káros azbesztes palatetők felújítására az egyetlen, mind a lakók, mind a környezet számára megnyugtató megoldás az ilyen tetők körültekintő bontása, és a veszélyes hulladéknak számító törmelék szakszerű ártalmatlanítása.

Ennek megoldására kínálja a CREATON - egyedüli tetőcserép gyártóként - veszélyes hulladék elszállítási szolgáltatását rendkívül kedvezményes áron.

Ha tetőfelújításba kezdünk, számtalan kérdésben kell döntenünk, számtalan feladat áll előttünk.

Szükséges-e a gerendázat felújítása?

Milyen tetőcserepet válasszak, ami a pénztárcámnak is megfelel, mégis tartós tetőm lesz?

Hol találok megbízható szakembert?

És persze jó lenne, ha a tető nem csak tartós, de szép is lenne.

Akik pedig azbesztes palatető felújításán gondolkodnak, még az ezzel járó problémákkal is meg kell, hogy birkózzanak.

Ne konzerváljuk: egyetlen megoldás a bontás

Elavult, töredezett egészségre káros azbesztes palatetőjű házak tulajdonosait ugyanis gyakran az tartja vissza a tetőfelújítástól, hogy a veszélyes hulladéknak számító pala bontása, kezelése, szigorú szabályokhoz, engedélyhez kötött. Ráadásul a szabályos elszállítást és ártalmatlanítást is csak az országszerte erre szakosodott néhány cég végezheti, mindez költséges és bonyolult szervezést igényel.

A CREATON, a tetőcserép gyártók közül egyedüliként megoldást keresett arra, hogy az egészségre káros palatetőjük felújítását kezdők, legyen szó az ország bármely pontjáról, megfelelő módon gondoskodhassanak a veszélyes anyagok kezeléséről. A cég megállapodást kötött az ilyen bontott anyagok elszállítását és ártalmatlanítását engedéllyel és szakszerűen végző céggel. Ennek keretei között a CREATON partnerei a piaci árakhoz képest rendkívül kedvezményes áron vehetik igénybe a bontás után a veszélyes hulladék szállítás- és ártalmatlanítási szolgáltatást.

A CREATON ZÖLD PROJEKTJÉNEK feltételei

a www.creaton.hu

oldalon olvashatóak.

Akik egészségre káros palatetőjüktől meg szeretnének szabadulni, nem kell mást tenniük, csak regisztrálni a CREATON hulladékszállítási programjára.

Ha további segítségre van szüksége, forduljon Szaktanácsadóinkhoz!



1. CREATON tetőfedő anyag mellett döntöttem, amelyre hosszútávú garanciát kaptam!

2. Regisztráltam a CREATON Zöld Projektjére, így a CREATON rendkívül kedvezményes áron elszállítatja a tetőről lebontott, környezetre káros azbesztes palát vagy zsindelet.

3. Megigényeltem a big-bag zsákokat, megkaptam a dokumentumokat.

4. A szállítás becsült díjának felét elutaltam a szállítónak.

5. Lekerült a tetőről a régi pala vagy zsindelet, felkerült az új CREATON tető.

6. Megrendeltem a környezetszennyező azbesztes pala elszállítását, ami 2 héten belül megtörtént.

7. Megkaptam az elszámoló számlát, kifizettem a kedvezményes elszállítás és ártalmatlanítás díját, megkaptam az ezt igazoló SZ jegyet.

8. Már csak gyönyörködnöm kell a környék legszebb tetőjében!

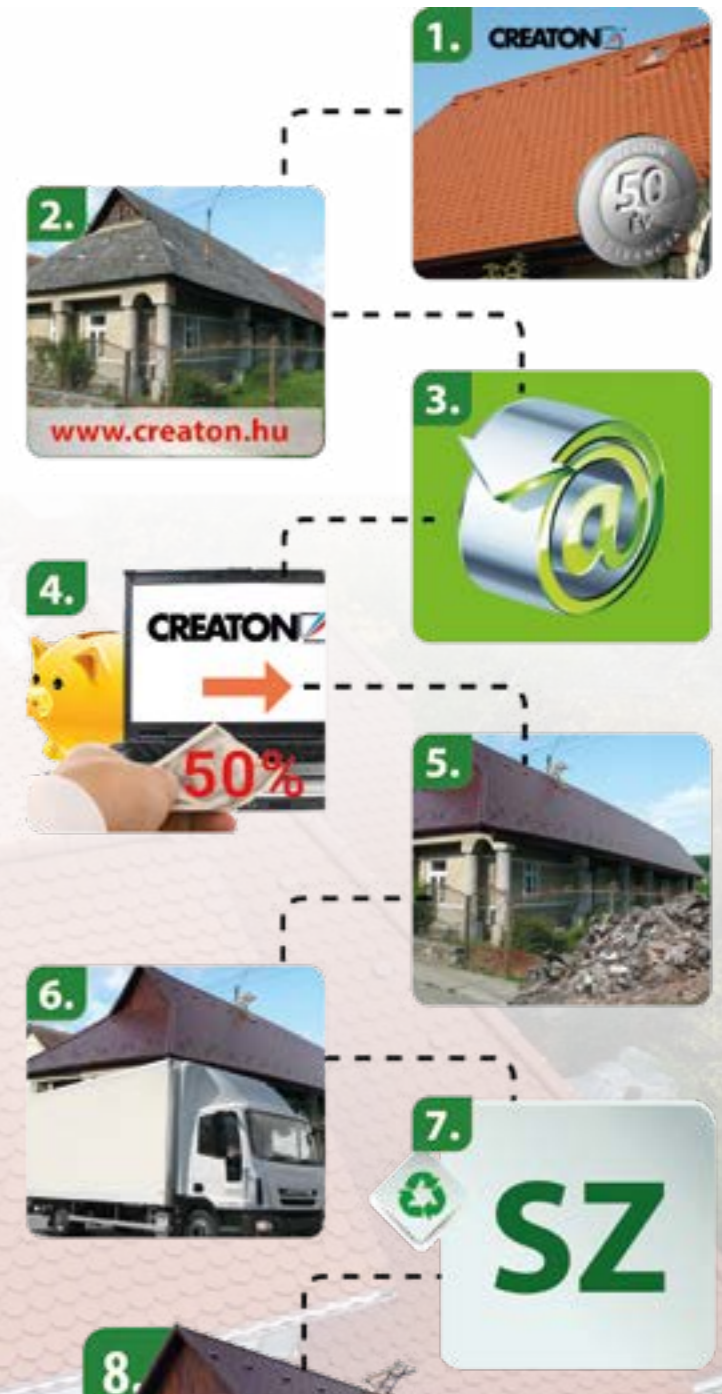

10 érv a CREATON kerámia tetőcserép mellett

1. ÉRV: NEM AZ ÖNSÚLYRA, HANEM AZ IDŐJÁRÁSI HATÁSOKRA KELL MÉRETEZNI

Az önsúly kérdése

Tévhit, hogy az ácsszerkezet teherhordó képességének méretezését a fedőanyag súlya határozza meg. Jóllehet a legkönnyebb és legnehezebb súlyú tetőfedő anyag között jelentős eltérés is lehet, az szinte elhanyagolható a tetőt érő szél- és hóteherhez képest.

A tető ugyanis szélben-hóban fog tönkremenni: a hó mintegy 2,5, a szél 3,5-szeres terhelést jelent az átlagos fedési súlyhoz képest, így utóbbi nem befolyásolja jelentős mértékben a szerkezetet. Minél nagyobb a fedéshez használt anyag mérete, annál jobban terheli a szerkezetet a szél, mivel a légáramlat az elemek között nem tűnik el.

2. ÉRV: ENERGIAMEGTAKARÍTÁS A TETŐN

A CREATON kerámia tetőcserép energetikai szerepe

A tetőfelújítás nem tartozik kizárólag az esztétikai beruházások kategóriájába. Egy jól megépített, megfelelően szigetelt, minőségi, tartós kerámia tető a maga több százszoros ráfordításával is hozzájárul az épület takarékosabb üzemeltetéséhez. A tető megfelelő átszellőztetésével megspórolható nyári hűtési költségmegtakarítást ugyanis feltétlenül a nyereségek közé írhatjuk.

A megfelelően átszellőztetett tetőszerkezet a nyári időszakban jelentős mennyiségű hőt képes elvezetni a gyakran 80-90 C°-ra is felmelegedett cseréphejalás alól, csökkentve ezzel a hőszigetelés vagy a padlástér irányába jutó hőterhelést.

A CREATON rendszerében található alátétfóliák a tető hőháztartásának alakításában is szerepet játszanak. Ezek a tökéletes másodlagos vízvédelem mellett megakadályozzák az áramló meleg levegő hőszigetelésbe (padlástérbe) jutását, de a téli hideg levegő kívülről tartásában is jó szolgálatot tesznek.

3. ÉRV: A KERÁMIA TETŐCSERÉP TŰZBEN SZÜLETIK, ÍGY NEM ÉGHETŐ

A tűzállóság kérdése

A kerámia cserép besorolása: A1, azaz nem éghető. Míg más tetőfedő anyagok hő hatására lágyulnak, deformálódnak, égés során környezetszennyező, mérgező gázokat fejlesztenek, addig a kerámia tetőcserép, amely tűzben születik, nem éghető.

4. ÉRV: EGY VÉKONY TETŐFEDŐ ANYAGGAL SZEMBEN A SZÉLNEK IS KÖNYVEBB DOLGA VAN

A viharállóság és vízzáróság kérdése

A tető, az épület külső hatásoknak leginkább kitett felülete: a ma már nem ritka, szinte szélsőségesnek is nevezhető hőmérsékleti változások erodáló hatása, a csapadék különböző formája, a szél, a pára, a különböző terhelések, vegyi és biológiai hatások nap mint nap „támadják” a felületet.

Könnyű belátni, hogy egy vékony tetőhéjazat az erős szél számára kisebb kihívást jelent, mint egy kerámia tetőfedő anyag. Nagyobb biztonságot remélhetünk, ha a tető gondos tervezése mellett a várható terheléseknek megfelelő kiegészítő műszaki megoldások, a különböző típusú cserepekhez rendelkezésre álló vihar-kapcsok is előkerülnek a kivitelezés során.

Ugyanezt a funkciót szolgálják a gondos ipari tervezésnek köszönhetően a kerámia tetőcserépen megjelenő domborulatok, hornyok, eresztékek és csatlakozások, amelyekkel a tetőcserepek biztosan kapaszkodnak egymásba.

A modern kerámia tetőcserép felületét a jégverés sem károsítja, és anyagából adódóan pedig nem vonzza a villámokat.

... és legyen vízzáró!

Manapság gyakran épülnek kis hajlásszögű tetők, ahol a beázás veszélye nagyobb, mint meredekebb társainál.

A kis hajlásszögű tetők cserép alatti láthatatlan részei, az alszerkezet döntő szerepet játszik a vízhatlanságban, így a tető tartósságában.

Az erős szél bejuttathatja a cserepek között a nedvességet, ezért a páraáteresztő, vízhatlan alátét-héjazat szakszerű kivitelezése alacsony hajlású tető esetében különös gondosságot igényel.

A CREATON tetőcserepek 10°-os, néhány cseréptípus esetén 7°-os tetőhajlásszögű fedésére is alkalmasak. Ilyenkor a termékvalasztékban megtalálható "QUATTRO" tetőfólia szakszerű felhasználásával ezek vízhatlanná tehetőek.

Az ilyen alacsony hajlásszögű tetők esetén a magasabb terhelés miatt az alátét-héjazatot megfelelően szilárd aljzatra (általában deszkázatra) kell fektetni.

Ha az alszerkezet már vízhatlan, felmerül a kérdés, lehet-e ilyen kis hajlásszögű tetőt kerámia tetőcseréppel is fedni?

A válasz: igen. A CREATON sajtolt cserepeit a korábban említett formai kialakításuk Magyarországon egyedülálló módon teszik alkalmassá akár 7°-os tetők fedésére is.

5. ÉRV: A KERÁMIA TETŐCSERÉPPEL FEDETT HÁZ ŐRZI A CSENDET

A CREATON kerámia tetőcserép szerepe a hangszigetelésben

A kerámia cserepek tömegüknél és szerkezetüknél fogva képesek a külső zajok - utca- vagy rendezvényzaj - csökkentésére. A kerámia tető a különböző csapadékhangokat is hatásosabban csillapítja más, vékonyabb anyagú héjalásokkal szemben.

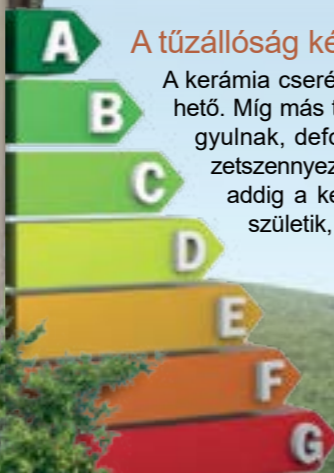

10 érv a CREATON kerámia tetőcserép mellett

6. ÉRV: AZ OLCSÓ HOSSZÚ TÁVON A LEGDRÁGÁBB MEGOLDÁS LEHET

Az ár/érték arány kérdése

A csupán néhány évre, esetleg egy évtizedre szóló megoldások rövid távon olcsóbbak lehetnek, ám hosszú távon drágává válhatnak. Tekintve a hasznos élettartamot, ami akár 100 év is lehet, az anyag és a kivitelezés költségeit a kerámia tetőcserép ár/érték arányban verhetetlen más tetőfedő anyagokkal szemben.

7. ÉRV: RENDSZERELEMEK SORÁVAL A KORREKT MŰSZAKI TETŐMEGOLDÁSOKÉRT

Könnyű beépíthetőség és a rendszer kérdése

Legyen szó a tető széleinek esztétikus kialakításáról, az átszellőzésről, vagy a tető legsebezhetőbb pontjának, a kémények, kivezetők miatti tetőáttörések kialakításáról, nincs az a műszaki kérdés, amelyre a CREATON ne kínálna megfelelő kiegészítő elemeket.

Mindez természetesen minden hajlásszög korrekt kivitelezéséhez és minden tetőcserépéhez rendelkezésre áll és élettartamuk a cserepek élettartamával megegyező.

Ezek a tartozékok mellett, hogy korrekt és biztonságos műszaki megoldást eredményeznek az épület időjárásnak legjobban kitett részén, könnyítik a tetőfedő munkáját.

8. ÉRV: A KERÁMIA TETŐCSERÉP A LEGHOSSZABB ÉLETTARTAMÚ TETŐFEDŐ ANYAG, AMI TARTÓS ALSZERKEZET KIALAKÍTÁSÁT KÖVETELI MEG

Az élettartam kérdése

A tető tartósságát, élettartamát – természetesen magának a tetőfedő anyagnak a garantált vagy nem garantált élettartamán túl - nagyban befolyásolja a kivitelezés minősége, így például a már emlegetett átszellőzés nem megfelelő, vagy nehézkes kialakítása páralecsapódást eredményez, ami károsítja a faszzerkezetet.

Amellett, hogy a CREATON termékeire írásos formában 50 év garanciát vállal, minden a tetőszerkezet hosszú élettartamát szolgáló műszaki kérdésre is megoldást kínál.

Maradva a tetőszerkezet és a nedvesség kérdésénél a cserepfedések esetén a pára az illesztések mentén is távozni tud, de a cserep, mint anyag, természetes nedvesség és hőszabályzó tulajdonsággal is rendelkezik: száraz időben a felvett párát kiengedi magából.

9. ÉRV: KERÁMIA TETŐCSERÉP - A LEGKEDVEZŐBB ÖKOMÉRLEGGEL

A felhasznált alapanyagok kérdése

A kerámia tetőcserép csak természetes anyagok felhasználásával készül: alkotóelemei a föld és a víz, amely tűz segítségével válik környezetbarát és tartós építőanyaggá.

Kutatási adatok bizonyítják, hogy a kerámia tetőcserép gyártási technológiájának, a felhasznált alapanyagoknak és élettartamának köszönhetően teljes életciklusát vizsgálva, a tetőfedő anyagok között a legkisebb mértékben terheli a környezetét, a legkedvezőbb az ún. ökológiai mérleget.

10. ÉRV: AZ ANYAGBA ÉGETETT TARTÓSSÁG GARANTÁLJA A KERÁMIA TETŐCSERÉP SZÍNÉNEK MARADANDÓSÁGÁT

A színtartósság kérdése

A sok műszaki érv mellett nem lényegtelen, hogy ha nekiállunk a tető felújításának, milyen látványban lesz részünk - akár 100 évig.

A CREATON minőségi kerámia tetőcserepeinek felülete ugyanis akár évtizedeken át változatlanul szép, változatlan színű, nem fakul, nem mohásodik, nem kopik meg.

A kerámia tetőcserepek tartós színe alapanyaga, az agyag minőségétől, színétől, és az ahhoz kevert, kizárólag természetes anyagoktól, valamint az említett, a felületébe égő engób, azaz földfesték anyagától és színétől függ.

Minderről jórészt a gyártás során a kerámia tetőcserép felületébe égő természetes anyag, az engób gondoskodik.

Tévhit, hogy az engób olyan felületi „festék”, vagy kezelő anyag, amely zord időjárásnak vagy külső hatásoknak „köszönhetően” sérül vagy leválik. Az engób nem festék, természetes anyag, finom, ún. agyagiszap, amellyel a fazekasok már több ezer éve a durvább agyagból készített agyagárukat még nyers állapotukban leöntötték, hogy a tárgy szebb színű és finomabb felületű legyen. Akkor még nem tudták, illetve nem volt tudományosan bizonyított, hogy ennek köszönhetően az edények nem csupán szebbek, de tartósabbak is lettek – úgy, ahogy a mai tetőcserepek tartósságát nagyban meghatározza ezen eljárás alkalmazása.

A CREATON cserepek UV állók, a hőmérséklet különbség nem károsítja az anyagot, nincs hőtágulás okozta vagy korróziós károsodás. Választhatunk természetes hatást nyújtó termékek közül, amelyek az évek alatt érnek, patinásodnak, így még szebbé válnak. Válogathatunk a matt, selyem vagy fényes engóbózott felületek különböző színei között akkor is, ha a meleg földszíneket, téglavörös, rézvörös, borvörös vagy barna árnyalatokat kedveljük, de akkor is, ha a hideg, modern színek, a szürke, palaszürke vagy fekete mellett döntünk. Különleges hatást keltenek az üvegmáz bevonattal ellátott, az épületnek régies vagy modern arculatot kölcsönző cserepek.



ILYEN VOLT - ILYEN LETT!

Nézzük, miért takarékos megoldás a kerámia tetőcserép fedés?



Új kerámia tetőcserép fedés - megoldás akár 100 évre

A CREATON kerámia tető hatékony védelmet nyújt az időjárás behatásaival szemben, és szerepet játszik a ház energetikai állapotában is. A legpróbb tetőrészlet korrekt kialakításához kínált kiegészítő elemekkel készülő kerámia tetőre a CREATON írásban vállal 50 év garanciát, de a szakszerűen kivitelezett tető élettartama akár több emberöltőnyi. A több ezer éves múltú, természetes alapanyagokból készülő kerámia tetőcserép a ház értékét csak növeli.



Nézzünk a cserepek alá!

Ma Magyarországon a felújítandó tetők döntő többségén régi, elhasználódott, nem ritkán akár 50 – 80 éves tetőfedő anyag vár felújításra. Az idő vasfoga mind az anyagot, mind pedig az alszerkezetet is megrongálta. Emellett a több évtizede készült alszerkezetek nem felelnek meg a mai műszaki követelményeknek sem.

Tetőfelújítások során, bármilyen tetőfedő anyag helyére kerül a hagyományos formavilágot képviselő vagy gazdaságos nagy méretű kerámia tetőcserép, a megrendelő gyakori igénye, hogy ha lehet, az ácsszerkezethez ne kelljen hozzányúlni. Ha a szerkezet minősége megfelelő, probléma nélkül felkerülhet az új héjazat, de ez sajnos nem mindig van így. Ebben az esetben megvizsgálhatjuk a megerősítés, vagy javítás lehetőségét, mielőtt az új ácsszerkezet építése mellett döntünk. Egy bizonyos: bármelyik megoldás mellett döntünk, a modern, páraáteresztő alátét fólia használata elengedhetetlen, ha a felújítás után hosszú távon szép és tartós kerámia tetőt szeretnénk.

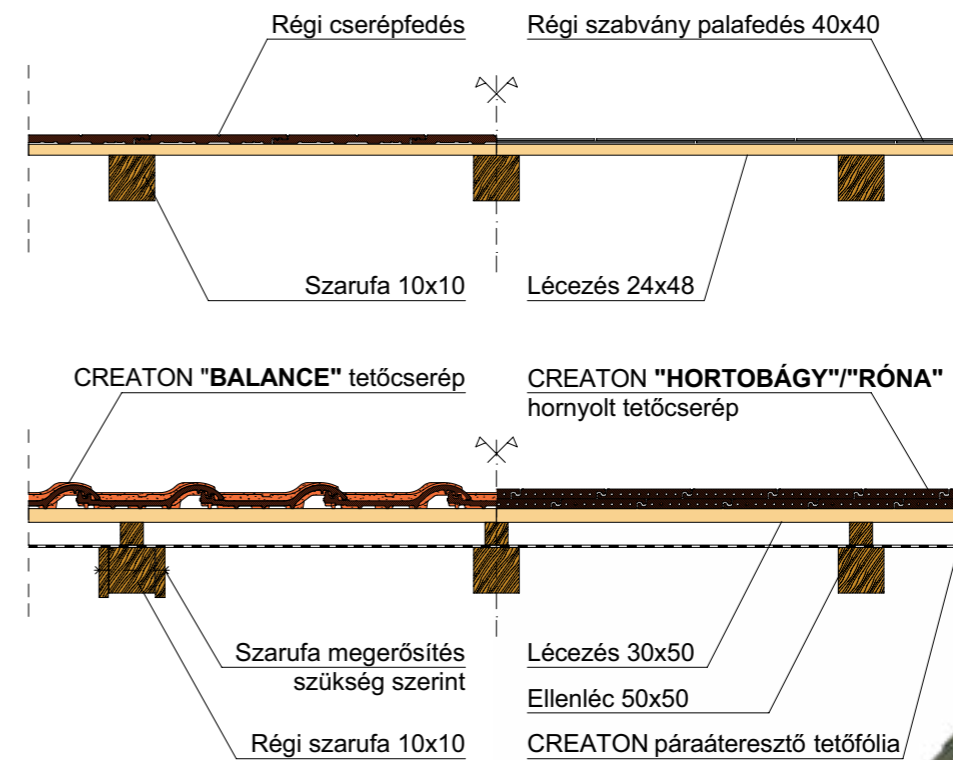

„BALANCE“ - látványos megoldások, akár kis hajlásszögű tetőknél is



A Balance tetőcserép kiemelkedően nagy méretéből adódó (8,4 db/m²) anyagigényével gazdaságos tetőkialakítást tesz lehetővé.

Egyedi kialakítása és a kettős horonnyal biztosított vízvezetés miatt alátétthéjazattal (vízhatlan alátétthéjazat, CREATON "QUATTRO" páraáteresztő tetőfóliával) már 10 fokos tetőhajlásszög esetén is biztonsággal alkalmazható. Meggyőző a 26 mm-es változtatható tetőléc távolság, illetve a jellegzetes oldalbordáknak és a stabil, 3 db felfüggesztőfüleknek köszönhetően tökéletesített statika.

A látványos formatervezésű, nagyméretű (323 x 502 mm-es) formátumban gyártott, kiváló ár-értékarányral rendelkező tetőcserép sima, selymes felülettel rendelkezik. Nagy mérete ellenére kisebb tetőkhöz éppoly alkalmas, mint nagy tetők fedéséhez. A jellegzetes lendületes hullámforma, az elegáns vonalvezetés gondoskodik a hatásos optikai megjelenésről.



NUANCE
Exkluzív engób kollekción



„natúrvörös“



„NUANCE“ téglavörös engóbozott



„NUANCE“ rézvörös engóbozott

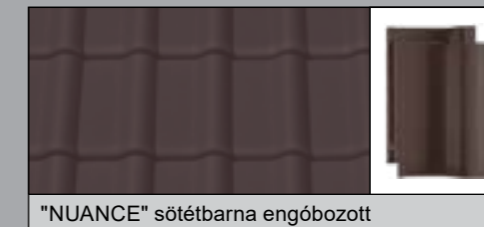

„NUANCE“ sötétbarna engóbozott



„NUANCE“ borvörös engóbozott



„NUANCE“ palaszürke engóbozott



„NUANCE“ fekete engóbozott



„NUANCE“ fekete matt engóbozott

Jogos elvárás a tetővel szemben: a viharállóság

A viharálló tetők építése az erre figyelemmel lévő tervezéssel kezdődik és a gondos kivitelezéssel folytatódik. A hosszú távon tartós és valóban ellenálló tető megépítéséhez nyújt biztos műszaki megoldást a CREATON átgondoltan megtervezett geometriájú tetőcserepe és a cég által kifejlesztett és vizsgált különböző rögzítési technológiák, vihar-kapcsok együttes alkalmazása.

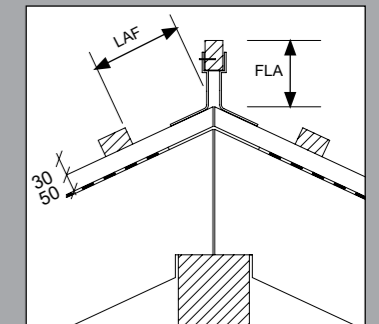

LAF = léctávolság a gerinc metszéspontjától (mm)
FLA = gerinc-léc-távolság (mm)

DN	10°	15°	20°	25°	30°	35°	40°	45°	50°	55°	60°
LAF	95	90	80	80	80	80	75	75	75	75	75
FLA	100	95	90	80	70	60	50	45	30	25	20

30/50-es tetőléc, Kúpcserép PF (2,5 db/m)



„BALANCE“ - a tetőfedés mai technológiája

Műszaki adatok:	
Méret:	kb. 323 x 502 mm
Fedési szélesség:	min. kb. 274 mm
	átl. kb. 275 mm
	max. kb. 277 mm
Fedési hossz:	min. kb. 406 mm
	átl. kb. 419 mm
	max. kb. 431 mm
Cserépigény:	min. kb. 8,4 db/m ²
	átl. kb. 8,7 db/m ²
	max. kb. 9,0 db/m ²
Darabsúly:	4,6 kg 38,6 kg/m ²
Minicsomag: 4 db	Raklap: 192 db
Vízhatlan alátéthéjazat esetén 10 fokig alkalmazható.	

A részletes áramlástechnikai vizsgálatok a Balance átlagon felüli beázási biztonságát igazolták. A műszakilag kiértelt hornyolások következtében szabadon fektetett alátéthéjazat esetén (CREATON „UNO“) már 18 foknál, szélzáró alátéthéjazat (CREATON „DUO“) esetén 16 foknál, vízzáró alátéthéjazat esetén (CREATON „TRIO“) 14 foknál, míg vízhatlan alátéthéjazat (CREATON „QUATTRO“) **10 foktól alkalmazható**, elérve ezzel a szükséges garancia feltételeit.

Az alátéthető kivitelezésével kapcsolatos kérdések esetén készséggel állunk rendelkezésére. A minimális/maximális határtartományba eső léctávolság értékek esetén kérjük, hogy a rendelésnél feltétlenül adja meg a léctávolságot! A nyers agyag természet adta eltérései következtében csekély mértékű szín- és méreteltérések lehetségesek.

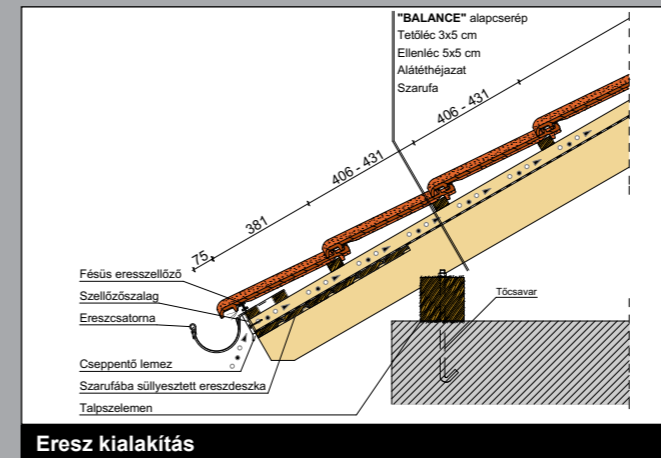

Eresz kialakítás

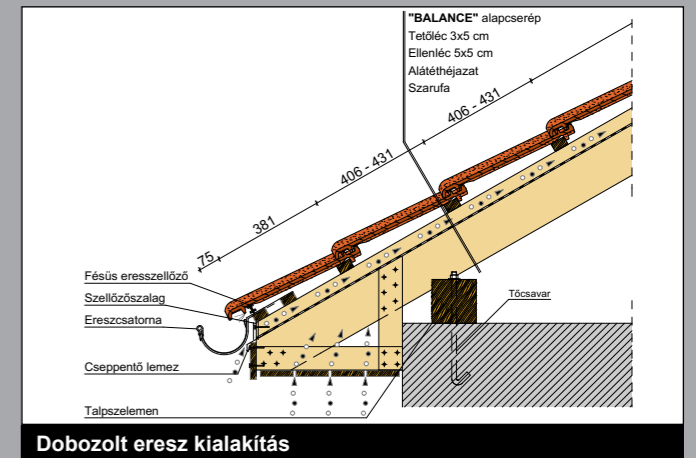

Dobozolt eresz kialakítás

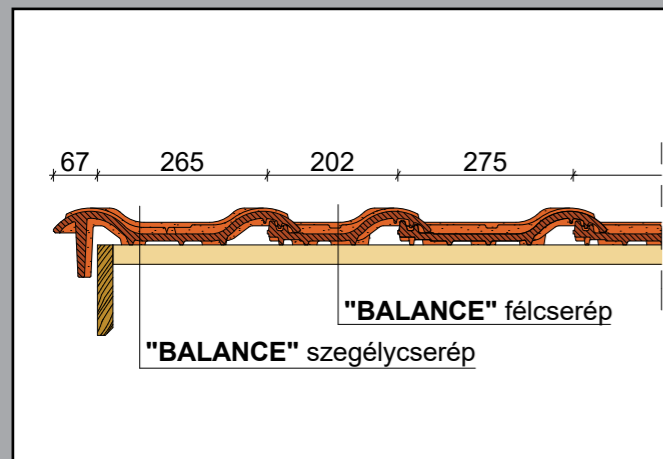

Oromszegély, balos szegélycseréppel

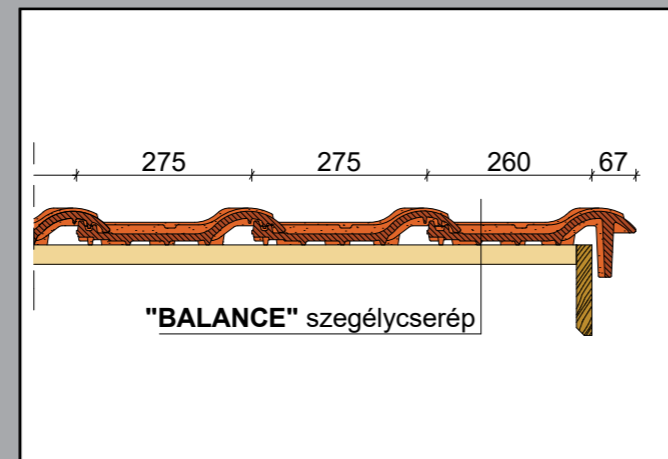

Oromszegély, jobbos szegélycseréppel

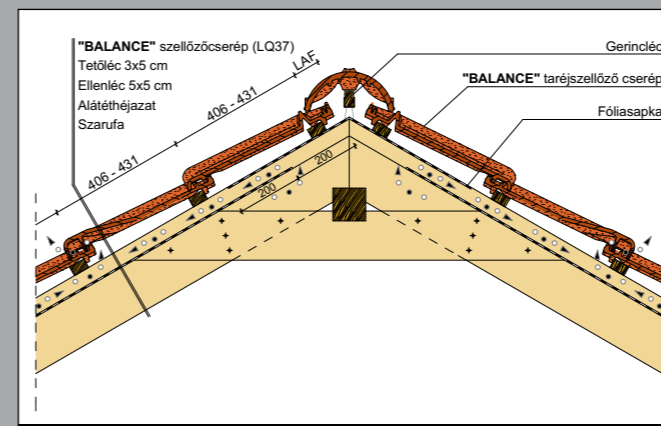

Gerinc kialakítás, szellőzőcseréppel

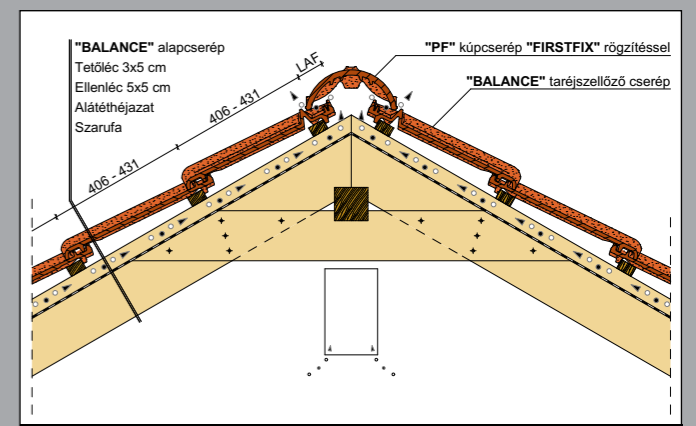

Gerinc kialakítás, taréjszellőző cseréppel

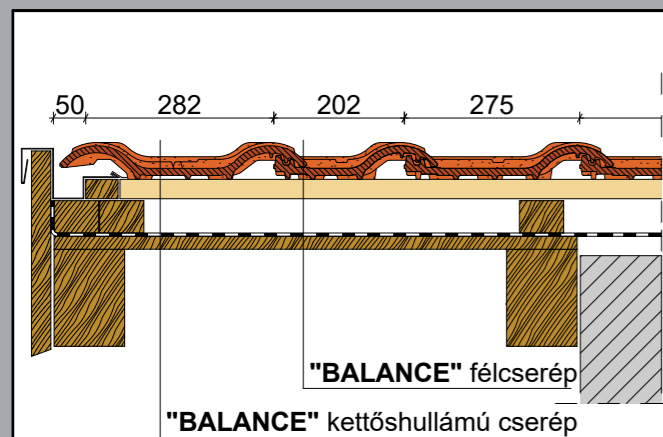

Oromszegély, kettőshullámú cseréppel

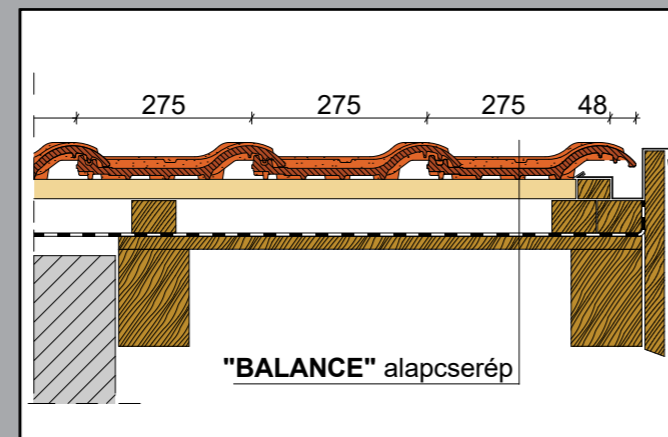

Oromszegély, alapcseréppel

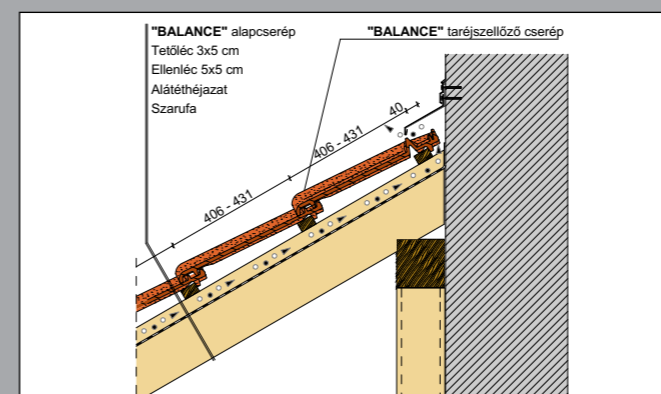

Falszegély kialakítás

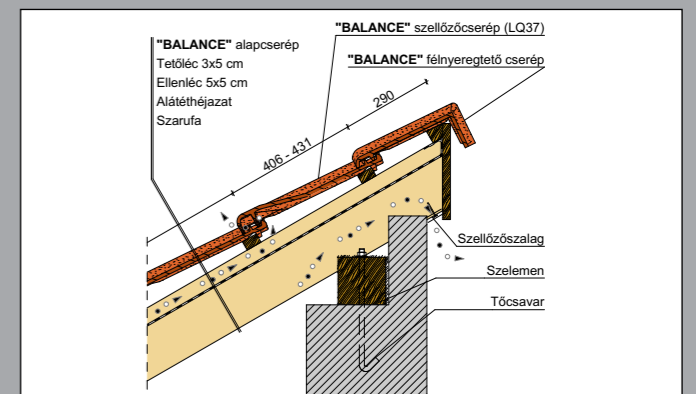

Félnyeregretető gerinc kialakítás

„RAPIDO“ – kettős bordázatú sajtoló

tetőcserép, kiegyensúlyozott arányokkal



A Rapido tökéletes dupla horonykialakítású tetőcserép egyesíti a tradíciót és a technikát: alkalmazása különösen nagy méretének köszönhetően rendkívül gazdaságos megoldást nyújt.

A Rapido megbízhatósága és szépsége a CREATON csúcstermékek összes jellemzőjével és kiváló ár-/értékaránnyal párosul. Mindez egy kb. 8,1 db/m² cserépszükségletet és nagyfokú biztonságot eredményez az átgondolt, a cserépek gyors felhelyezését és ugyanakkor a cserépszükséglet csökkentését lehetővé tevő technikának köszönhetően. A kettős és magas gerincekkel kialakított horony kialakítása mellett a hátoldali támasztó bordák és a három felfüggesztő fül tartós biztonságot garantálnak.

A nagyméretű eltolhatósági tartomány maximális rugalmasságot biztosít a tetőfedés során. A Rapidoval fedett tetőben az építetők évtizedeken keresztül örömeiket lelik.



NUANCE
Exkluzív engób kollekció



natúrvörös



„NUANCE“ téglavörös engóbozott

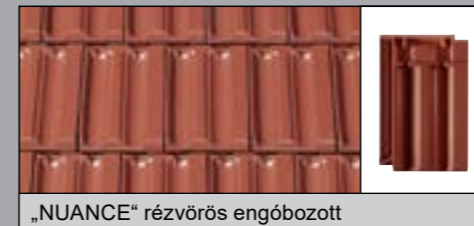

„NUANCE“ rézvörös engóbozott



„NUANCE“ sötétbarna engóbozott



„NUANCE“ borvörös engóbozott



„NUANCE“ palaszürke engóbozott



„NUANCE“ fekete matt engóbozott



„NUANCE“ fekete engóbozott

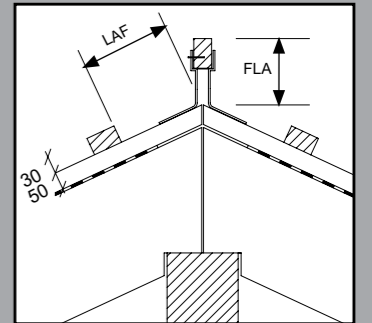

LAF = léctávolság a gerinc metszéspontjától (mm)
FLA = gerincléc-távolság (mm)

DN	10°	15°	20°	25°	30°	35°	40°	45°	50°	55°
LAF	75	70	70	65	60	60	60	60	60	55
FLA	110	95	85	75	65	60	50	35	30	30

30/50-as tetőléc, Kúpcserép PR/PF (2,5 db/m)



„RAPIDO“ - a tetőfedés mai technológiája

Műszaki adatok:		
Méret:	kb. 325 x 495 mm	
Fedési szélesség:	min.	kb. 277 mm
	átl.	kb. 278 mm
	max.	kb. 280 mm
Fedési hossz:	min.	kb. 410 mm
	átl.	kb. 425 mm
	max.	kb. 440 mm
Cserépigény:	min.	kb. 8,1 db/m ²
	átl.	kb. 8,4 db/m ²
	max.	kb. 8,8 db/m ²
Darabsúly:	kb. 4,9 kg	kb. 39,7 kg/m ²
Minicsomag: 4 db	Raklap: 168 db	
Vízhatlan alátéthéjazat esetén 10 fokig alkalmazható.		

A részletes áramlástechnikai vizsgálatok a Rapido átlagon felüli beázási biztonságát igazolták. A műszakilag kiértelt horonykialakítások következtében szabadon fektetett alátéthéjazat esetén (CREATON „UNO“) már 18 foknál, szélzáró alátéthéjazat (CREATON „DUO“) esetén 16 foknál, vízzáró alátéthéjazat esetén (CREATON „TRIO“) 14 foknál, vízhatlan alátéthéjazattal (CREATON „QUATTRO“) **10 foktól alkalmazható**, elérve ezzel a szükséges garancia feltételeit.

Az alátétetű kivitelezésével kapcsolatos kérdések esetén készséggel állunk rendelkezésére. A minimális/maximális határtartományba eső léctávolság értékek esetén kérjük, hogy a rendelésnél feltétlenül adja meg a léctávolságot! A nyers agyag természet adta eltérései következtében csekély mértékű szín- és méreteltérések lehetségesek.

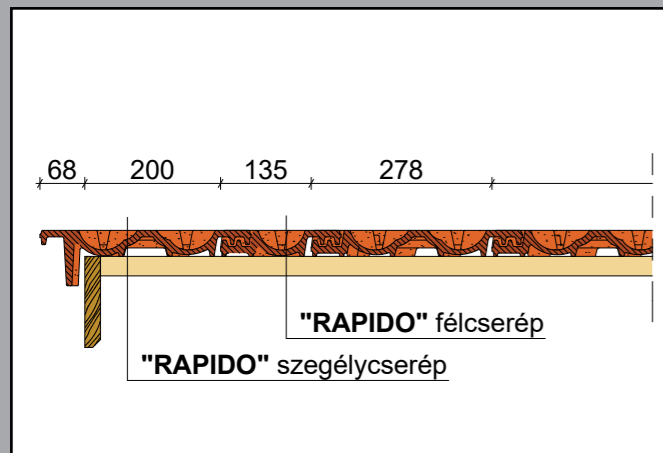

Oromszegély, balos szegélycseréppel

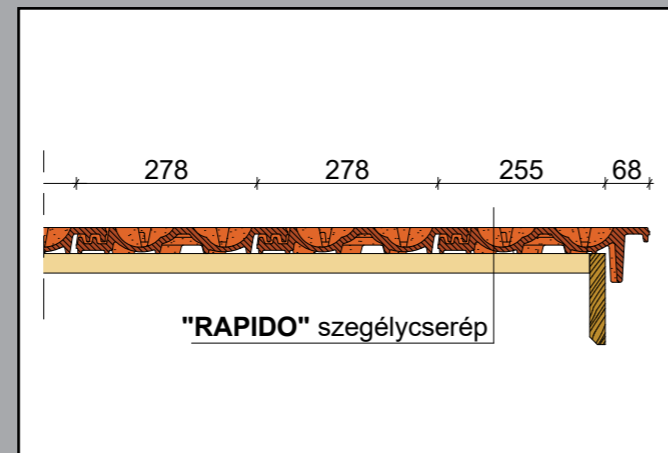

Oromszegély, jobbos szegélycseréppel

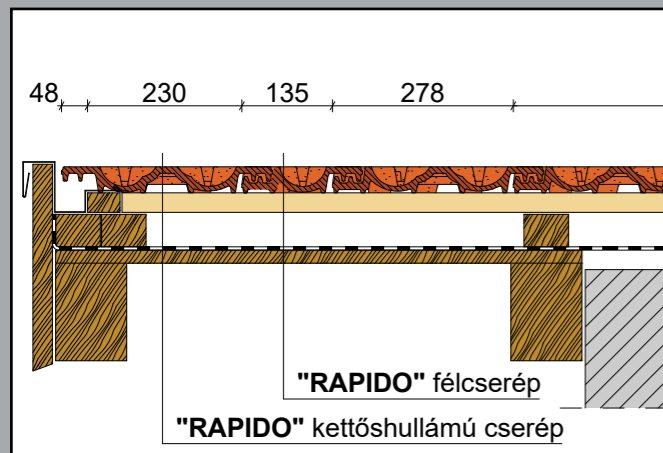

Oromszegély, kettőshullámú cseréppel

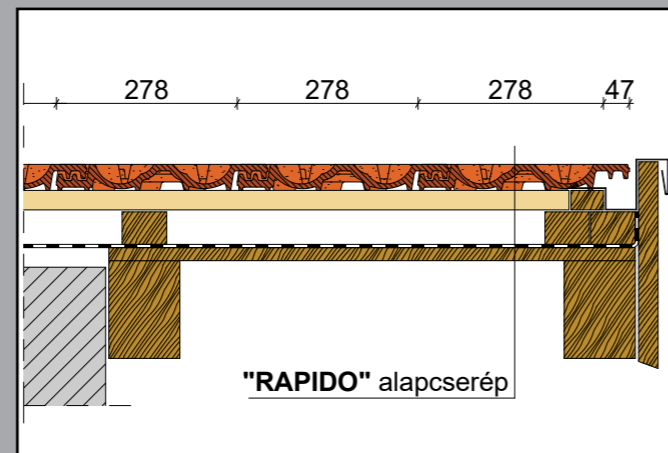

Oromszegély, alapcseréppel

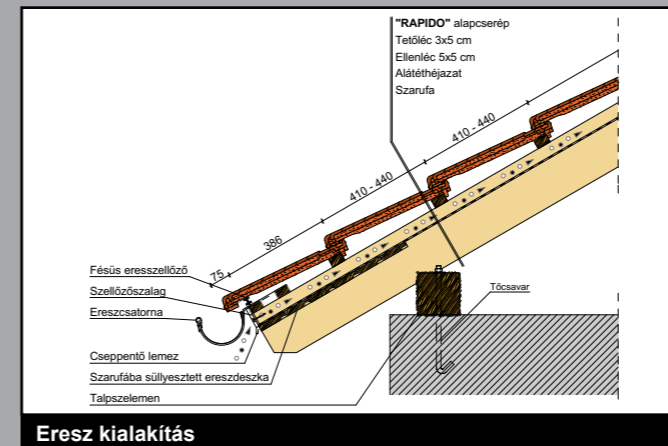

Eresz kialakítás

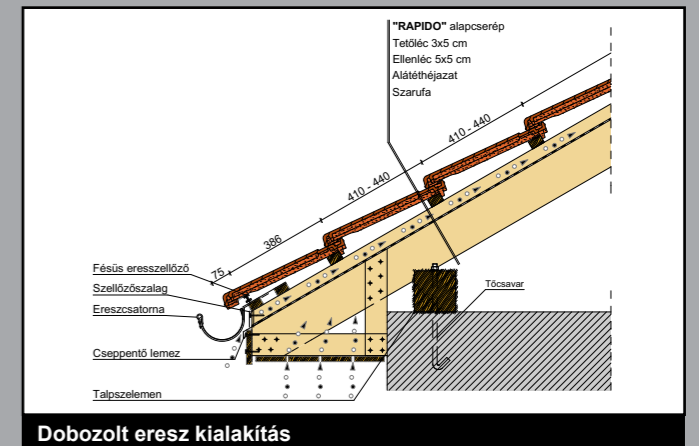

Dobozolt eresz kialakítás

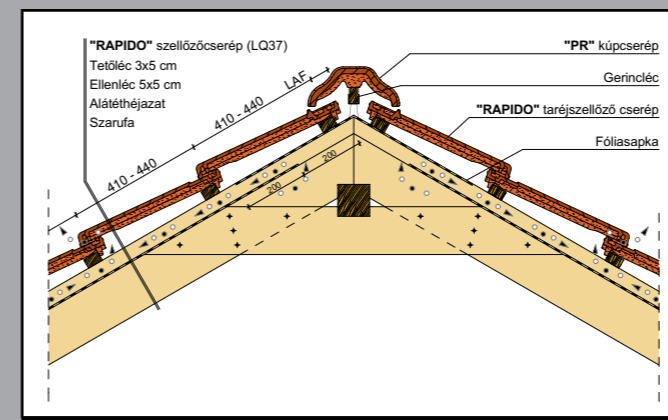

Gerinc kialakítás, szellőzőcseréppel

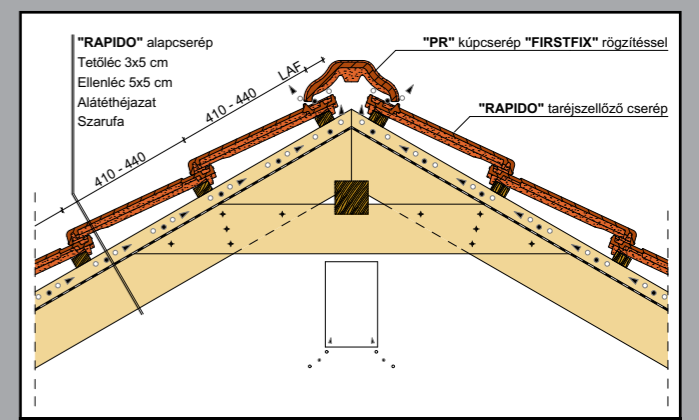

Gerinc kialakítás, taréjszellőző cseréppel

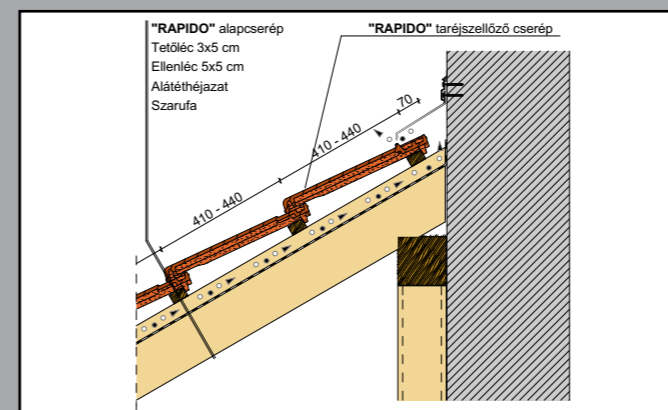

Falszegély kialakítás

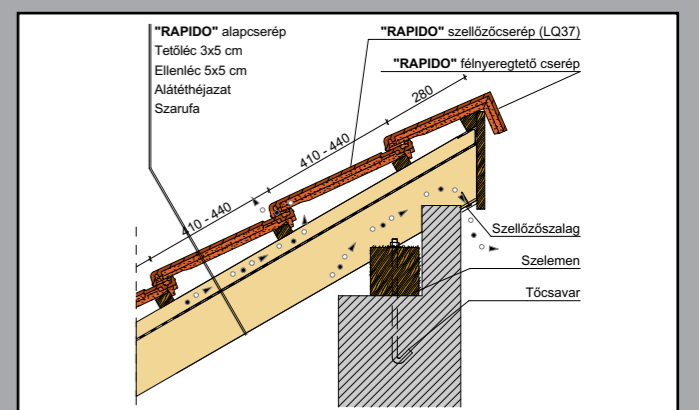

Félnyereggető gerinc kialakítás

Hódfarkú cserép – Tradicionális színek és

formák sokszínű választéka

Szépség és természetesség

A kerámia építőanyagok közös jellemzője a természetesség: természetes alapanyagok, a természet színei és a letisztult, hagyományos formák világa. A kerámia építőanyagok használata több ezer éves; a hódfarkú kerámia tetőcserepek több száz éves műemlékeken ma is láthatóak. Ugyanakkor reneszánszát éli a hódfarkú tetőcserepekkel készülő jellegzetes fedési kép a természetességre, hagyománytisztelőre és egyszerűsége törekvő építészet híveinek körében is.

Praktikus megoldások és számtalan színvariáció

A hódfarkú tetőcserepek a kis méretüknek és a formai kialakításuknak köszönhetően, kiválóan alkalmasak a különleges geometriájú szerkezetek (pl. az ökörszemablak) kivitelezésére is. A hódfarkú tetőcserepek színskálája és az egyedi vágási formák segítségével a tetők szemét gyönyörködtető sokszínűsége valósulhat meg, akár családi házakon, akár történelmi épületek megújítása során.

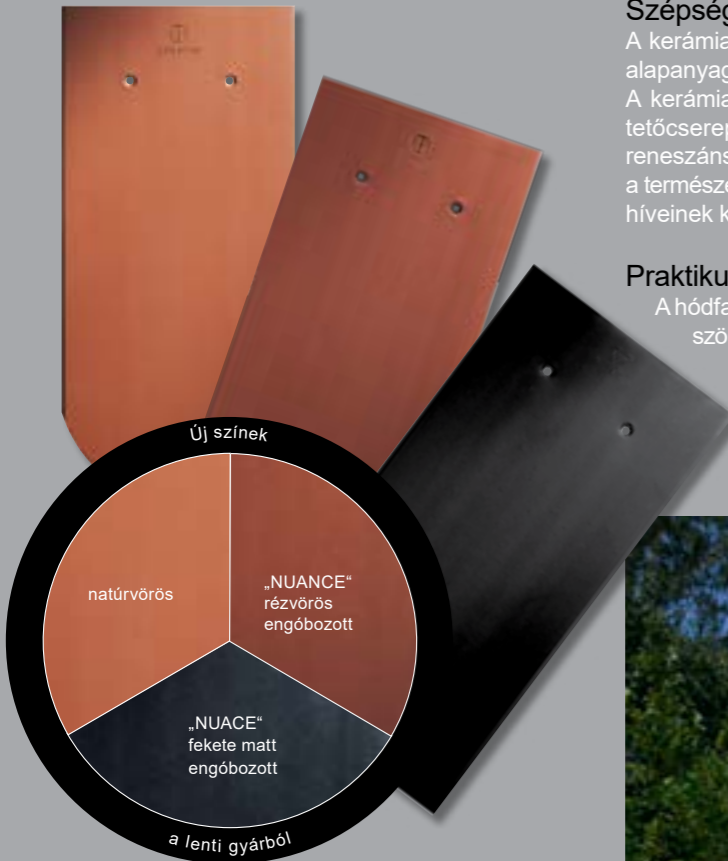

NUANCE
Exkluzív engób kollekción

Világszerte legnagyobb hódfarkú tetőcserep választék

Klassik 18 x 38 cm				Ambiente 18 x 38 cm				Osztrák hódfarkú 20 x 40 cm	Bécsi Táska 20 x 40 cm		
Kerekvágás				Szegmenvágás		Egyenesvágás		Kerekvágás	Egyenesvágás		
natúrvörös	rézvörös engóbozott	antik engóbozott	fekete matt engóbozott	natúrvörös	rézvörös engóbozott	natúrvörös	rézvörös engóbozott	natúrvörös	natúrvörös	rézvörös engóbozott	fekete matt engóbozott
„NUANCE”				„NUANCE”		„NUANCE”		„NUANCE”			

Egyedi vágási formák

A CREATON kínálja a világon a legnagyobb hódfarkú tetőcserep választékot. Számos további egyedi vágású változatok, profilozás és felület segítségével valóra válthatja határokat nem ismerő álmait.

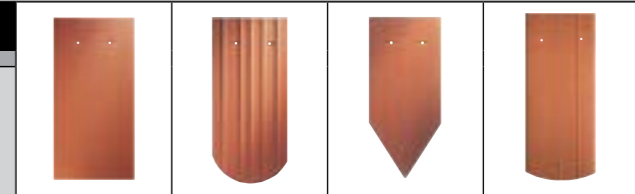

Hagyomány és innováció

A hódfarkú tetőcserepek a cseréppel való fedés történetének legnagyobb múlttal rendelkező szereplői. E klasszikus formavezetésű cserepek mára ötvözik a hagyományt és a modern technológia eredményeit, így nem csak szép, de korszerű fedés kialakítását teszik lehetővé. Mint a hagyományos formavilág megtestesítői jelennek meg a műemlékeken és történelmi környezetben szinte kizárólag. Az antikolt hatású termékek választéka teszi teljessé a természetes színek és hagyományos formák sorát. Mindennek köszönhetően az elkészült csodaszép tető az idő múlásával még csak szebbé válik. Ugyanakkor kiselemessége miatt az új építésű családi házak és tetőfelújítások közkedvelt fedőanyaga.



Hódfarkú cserép – tetőkiosztás, szükséglet-

meghatározás, tetőfelépítés, szellőzés



Kettős fedés	Tetőhajlásszög	Léctávolság	Anyagszükséglet
Hódfarkú cserép 18 x 38 cm	> 30° ≤ 35°	14,5 cm	38,3 db/m ²
	> 35° ≤ 40°	15,0 cm	37,0 db/m ²
	> 40° ≤ 45°	15,5 cm	35,8 db/m ²
	> 45° ≤ 60°	16,0 cm	34,7 db/m ²
	> 60°	16,5 cm	33,6 db/m ²
Klassik kerekvágás és "Bécsi Táska" 20 x 40 cm	< 30°	14,5 cm	34,5 db/m ²
	≥ 30°	15,0 cm	33,3 db/m ²
	≥ 35°	16,0 cm	31,3 db/m ²
	≥ 40°	16,5 cm	30,3 db/m ²
	≥ 45°	17,0 cm	29,4 db/m ²

Lovag/Koronafedés	Tetőhajlásszög	Léctávolság	Anyagszükséglet
Hódfarkú cserép 18 x 38 cm	> 30° ≤ 35°	29,0 cm	38,3 db/m ²
	> 35° ≤ 40°	30,0 cm	37,0 db/m ²
	> 40° ≤ 45°	31,0 cm	35,8 db/m ²
	> 45° ≤ 60°	32,0 cm	34,7 db/m ²
	> 60°	33,0 cm	33,6 db/m ²
Klassik kerekvágás és "Bécsi Táska" 20 x 40 cm	< 30°	29,0 cm	34,5 db/m ²
	≥ 30°	29,0 cm	34,5 db/m ²
	≥ 35°	30,0 cm	33,3 db/m ²
	≥ 40°	30,0 cm	33,3 db/m ²
	≥ 45°	30,0 cm	33,3 db/m ²

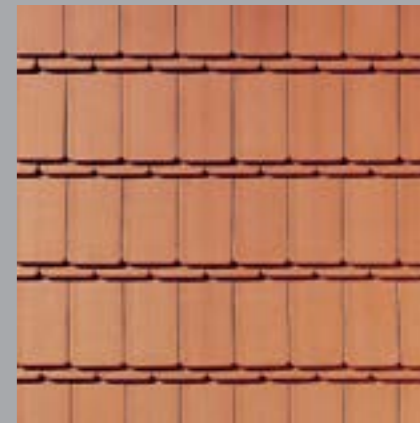

Anyagszükséglet:	33,6 - 38,3 db/m ²
Méret:	18 x 38x1,4 cm
db/Euro-raklap:	480 db/raklap
Súly:	1,8 kg/db 60,5 kg/m ²

Anyagszükséglet:	28,6 - 32,3 db/m ²
Méret:	20 x 40 x 1,4 cm
db/Euro-raklap:	480 db/raklap
Súly:	2,30 kg/db 65,8 - 74,3 kg/m ²

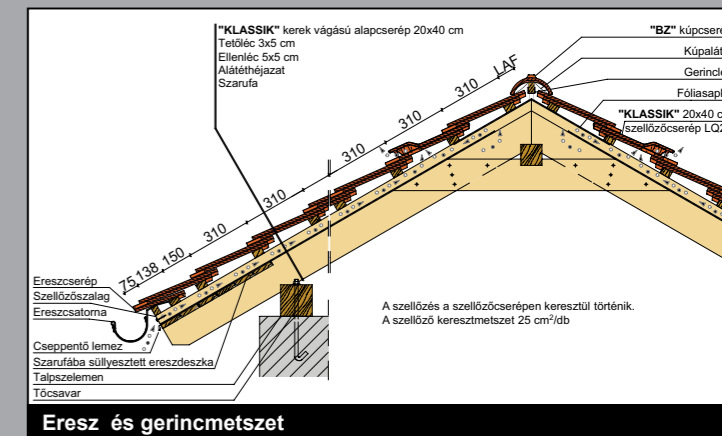
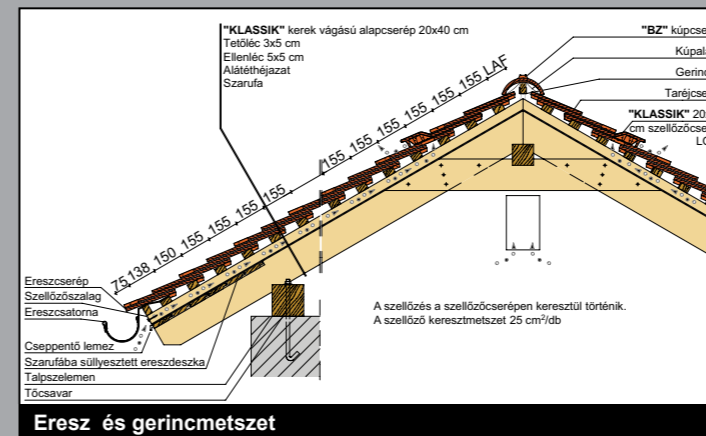
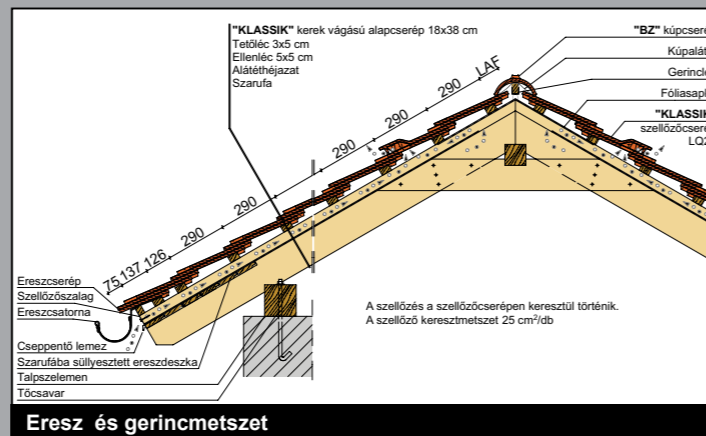
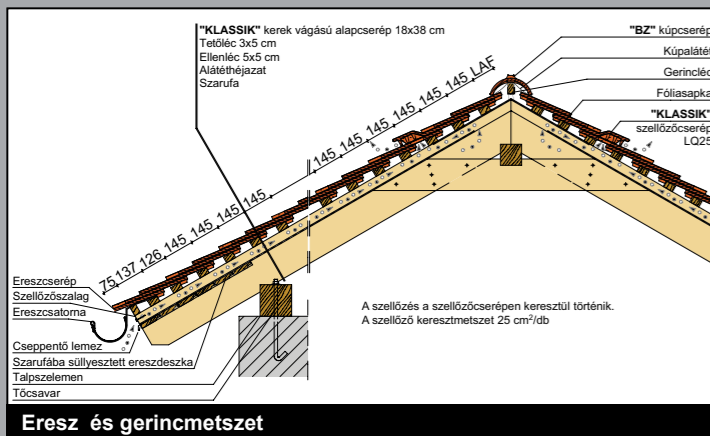
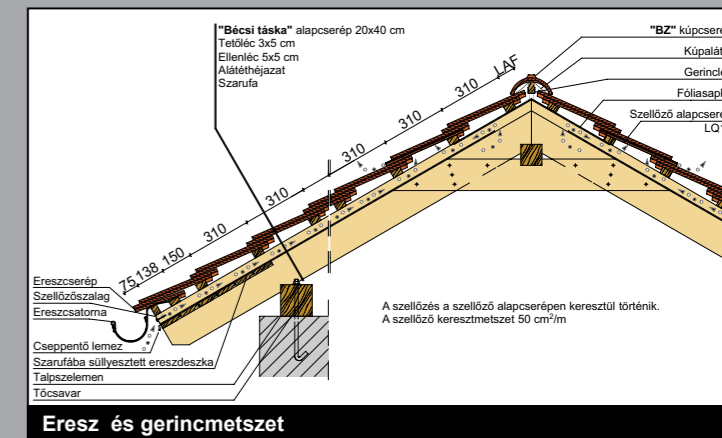
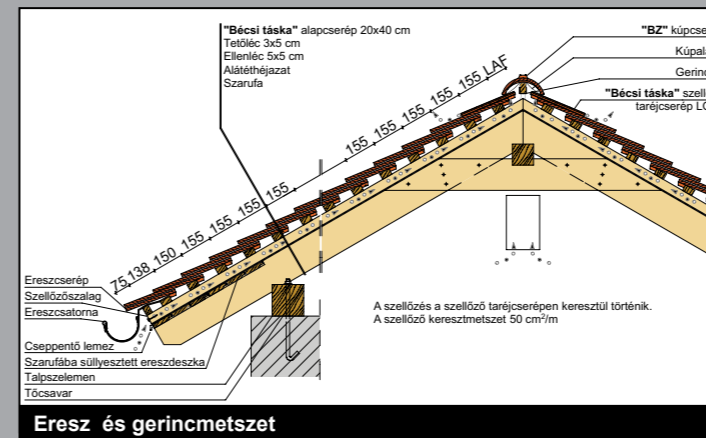
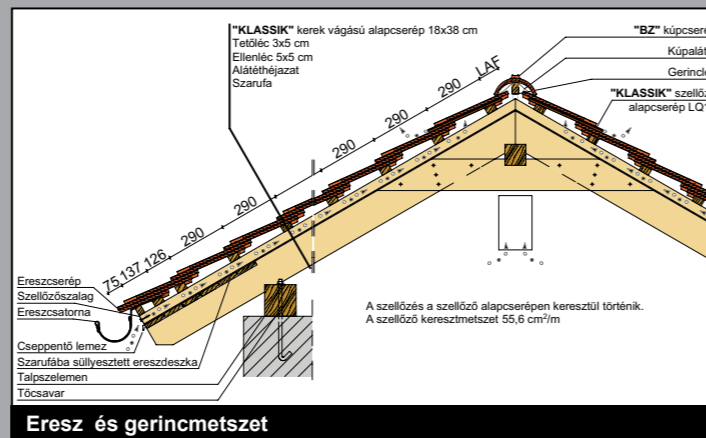
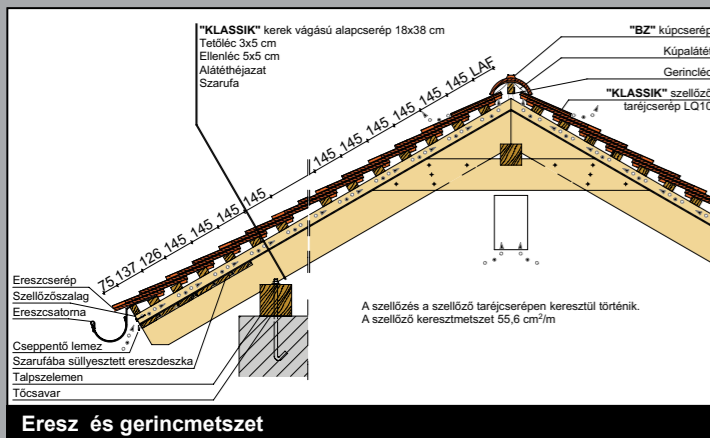

* A bemutatott műszaki rajzok csak szerkezeti példák.

* A bemutatott műszaki rajzok csak szerkezeti példák.

„KLASSIK“ - a klasszikus kerek vágású

hódfarkú tetőcserép

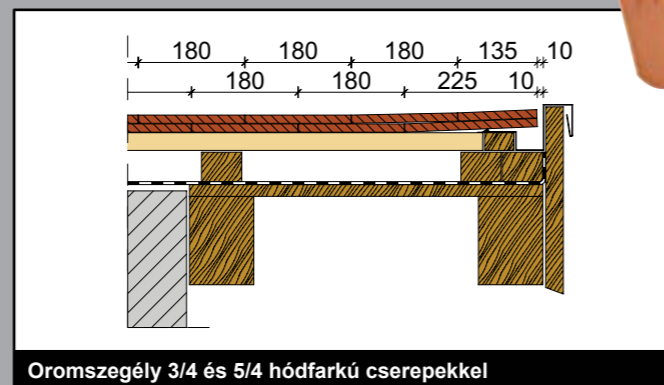
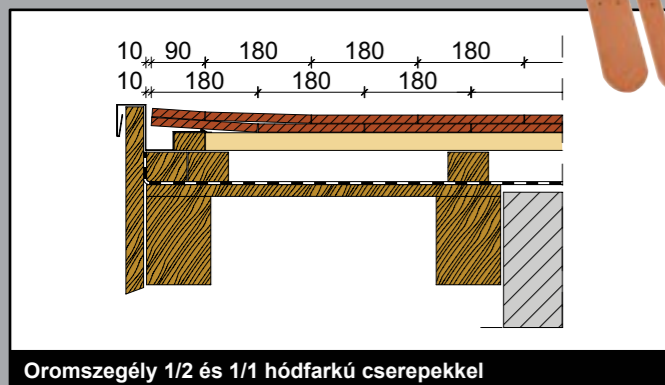
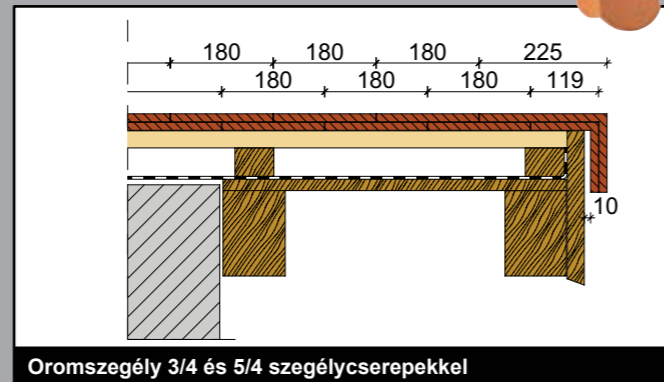
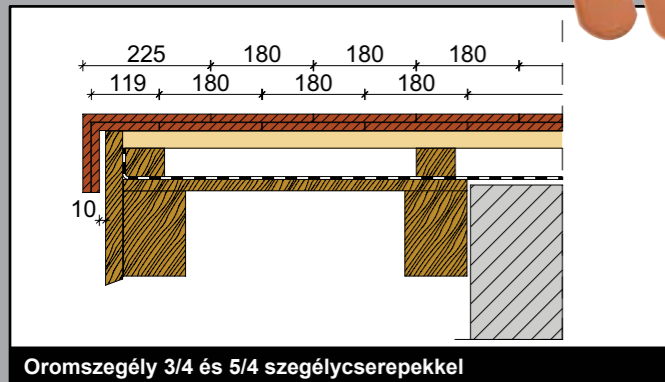

<p>Kettős fedésű szegély kialakítás 1/2 és 1/1 hódfarkú cserepekkel. A példában ereszcseréppel az ereszmén. A példában ereszcseréppel az ereszmén.</p>	<p>Kettős fedésű szegély kialakítás 3/4 és 5/4 hódfarkú cserepekkel. A példában ereszcseréppel az ereszmén. A példában ereszcseréppel az ereszmén.</p>	<p>Kettős fedésű szegély kialakítás 3/4 és 5/4 hódfarkú cserepekkel. A példában ereszcseréppel az ereszmén. A példában ereszcseréppel az ereszmén.</p>
Kettős fedés		
<p>Koronafedésű szegély kialakítás 3/4 és 5/4 hódfarkú cserepekkel. A példában ereszcseréppel az ereszmén. A példában ereszcseréppel az ereszmén.</p>	<p>Koronafedésű szegély kialakítás 3/4 és 5/4 hódfarkú cserepekkel. A példában ereszcseréppel az ereszmén. A példában ereszcseréppel az ereszmén.</p>	
Koronafedés		



Hornyolt „HORTOBÁGY”/ „RÓNA”

- Színek, formák és felületek

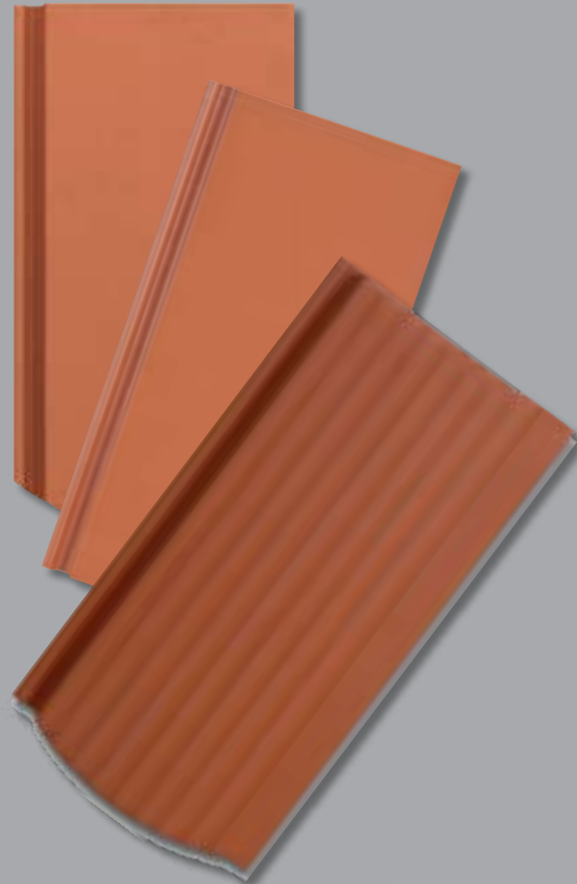

A hornyolt cserepek hódfarkú fedésre emlékeztető, de egyszeres fedésként beépíthető tetőcserepek. Kiemelkedő előnyük az egyszeres fedés biztonságát növelő oldalsó hornyolás, amely a szélsőséges időjárás hatásaival szemben ellenállóvá teszi a tetőt. A „Hortobágy” szegmensvágású cserép bordázott felülete markáns, rusztikus felületi hatást ad. A „Róna” cserép egyenes és szegmensvágással is elérhető, a felújítások gyakran használt cserépe.

A CREATON hornyolt „Hortobágy” és „Róna” tetőcserepeinek színskálája, az egyedi vágási formák és különböző felületi kialakítás segítségével a tetők szemet gyönyörködtető sokszínűsége valósulhat meg.

A hornyolt cserepek mindegyike a kisméretű tetőcserepek közé tartozik. Mivel egyszeres fedésként beépíthető, de nem körülhornyolt cserép, ezért kizárólag kötésben (feles eltolásban) helyezhető el!



NUANCE
Exkluzív engób kollekció

„PROFIL” hornyolt: „HORTOBÁGY” bordázott / „RÓNA” sima felület											
Hornyolt cserép											
„HORTOBÁGY” bordázott felülettel			„RÓNA” sima felülettel Szegmensvágás				„RÓNA” sima felülettel Egyenesvágás				
natúrvörös	rézvörös engóbozott	fekete engóbozott	natúrvörös	antik engóbozott	rézvörös engóbozott	fekete matt engóbozott	natúrvörös	antik engóbozott	rézvörös engóbozott	fekete matt engóbozott	
„NUANCE”			„NUANCE”				„NUANCE”				

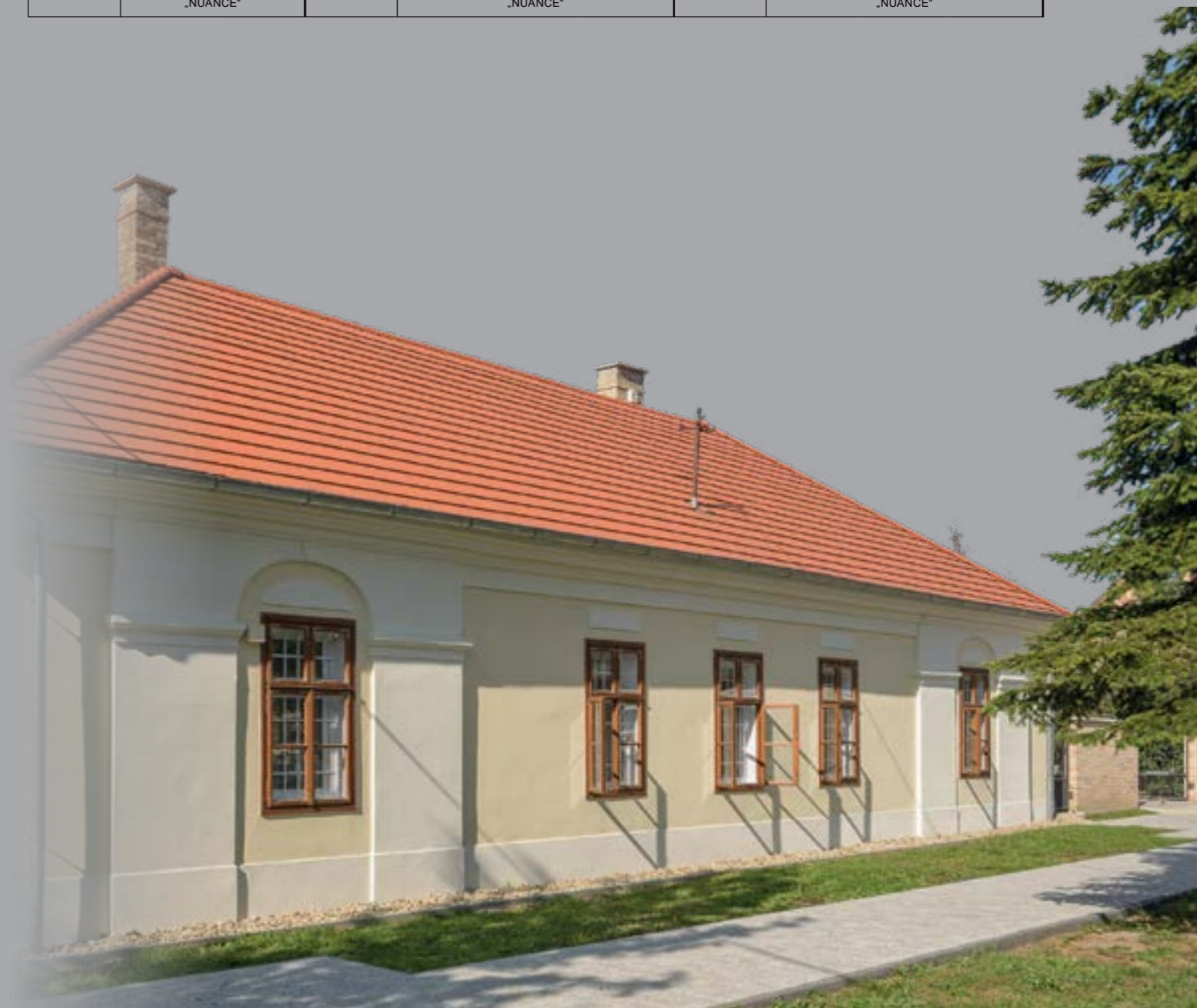

Hornyolt cserép – tetőkiosztás, szükséglet-

meghatározás, tetőfelépítés, szellőzés

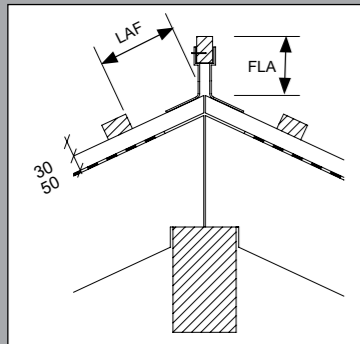

LAF-/FLA értékek mm-ben

Kúpcerép	Darab/fm	DN	30°	35°	40°	45°	50°	55°	60°
BZ	3	LAF	75	75	75	75	75	75	75

LAF = léctávolság a gerinc metsződésétől.
A méretek 30/50-es lécezésre érvényesek.
A 40/60-as lécezés LAF-méretei kérésre a CREATON-nál érhetőek el.

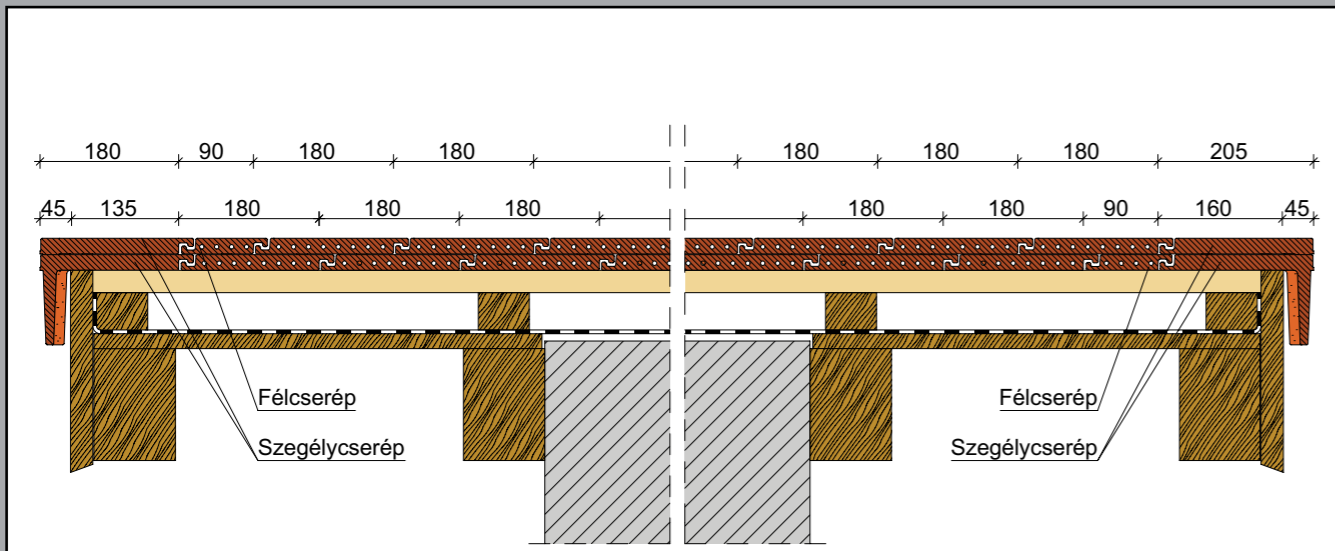

Oromszegély, szegélycseréppel és félceréppel

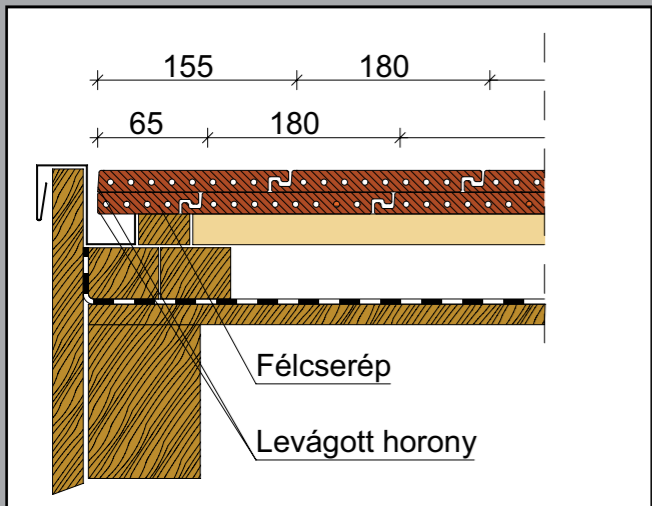

Bal oromszegély, félceréppel

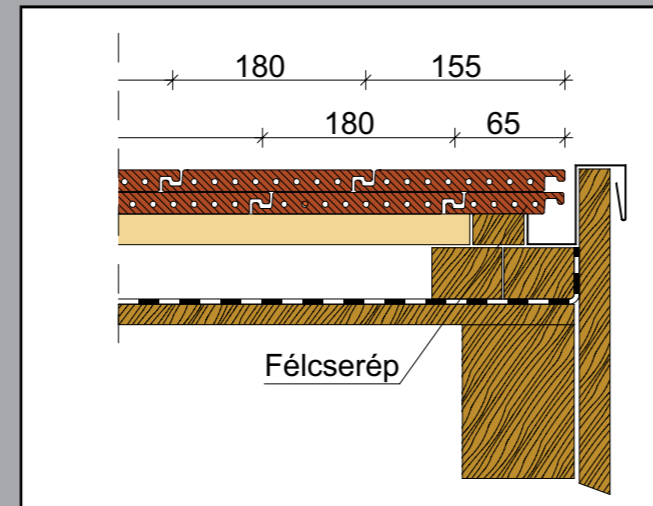

Jobb oromszegély, félceréppel

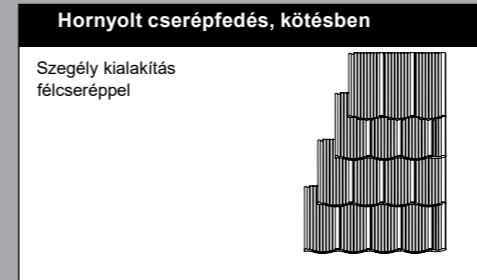

Hornyolt cserépfedés, kötésben

Szegély kialakítás félceréppel

Anyagszükséglet:	kb. 19,2 db/m ²
Méret:	20,5 x 40 x 2,1 cm
db/Euro-raklap:	324 db/raklap
Súly:	2,2 kg/db, kb 42,2 kg/m ²



Fedés hornyolt tetőcseréppel	Tetőhajlásszög	Léctáv [cm]	Anyagszükséglet [db/m ²]
„HORTOBÁGY” hornyolt tetőcserép 20,5 x 40 cm (csak kötésben fedhető)	< 30°	26,5 cm	21,0 db/m ²
	> 30° ≤ 35°	27,4 cm	20,2 db/m ²
	> 35° ≤ 40°	28,5 cm	19,5 db/m ²
	> 40° ≤ 45°	29,5 cm	18,8 db/m ²
	45° <	30,5 cm	18,2 db/m ²

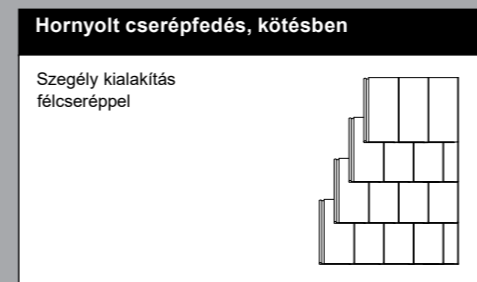

Hornyolt cserépfedés, kötésben

Szegély kialakítás félceréppel

Anyagszükséglet:	kb. 17,4 db/m ²
Méret:	20,5 x 40 x 2,1 cm
db/Euro-raklap:	324 db/raklap
Súly:	2,3 kg/db, kb 40 kg/m ²



Fedés hornyolt tetőcseréppel	Tetőhajlásszög	Léctáv [cm]	Anyagszükséglet [db/m ²]
„RÓNA” egyenesvágású hornyolt tetőcserép 20,5 x 40 cm (csak kötésben fedhető)	< 30°	28 cm	19,8 db/m ²
	> 30° ≤ 35°	29 cm	19,2 db/m ²
	> 35° ≤ 40°	30 cm	18,5 db/m ²
	> 40° ≤ 45°	31 cm	17,9 db/m ²
	45° <	32 cm	17,4 db/m ²

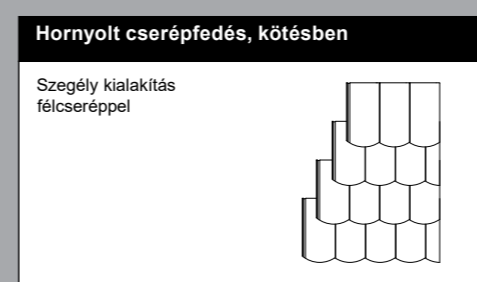

Hornyolt cserépfedés, kötésben

Szegély kialakítás félceréppel

Anyagszükséglet:	kb. 19,2 db/m ²
Méret:	20,5 x 40 x 2,1 cm
db/Euro-raklap:	324 db/raklap
Súly:	2,2 kg/db, kb 42,2 kg/m ²



Fedés hornyolt tetőcseréppel	Tetőhajlásszög	Léctáv [cm]	Anyagszükséglet [db/m ²]
„RÓNA” szegmensvágású hornyolt tetőcserép 20,5 x 40 cm (csak kötésben fedhető)	< 30°	24 cm	23,1 db/m ²
	> 30° ≤ 35°	25 cm	22,2 db/m ²
	> 35° ≤ 40°	26 cm	21,4 db/m ²
	> 40° ≤ 45°	27 cm	20,6 db/m ²
	45° <	28 cm	19,8 db/m ²

* A bemutatott műszaki rajzok csak szerkezeti példák.

Egy rendszer a biztonság érdekében

Átfogó tartozékpalettáinkkal biztosra mehet

A CREATON eredeti tartozékprogramjának elemei átgondolt rendszert alkotnak.

Használatukkal a tető nemcsak szép, hanem műszakilag is tökéletes lesz.

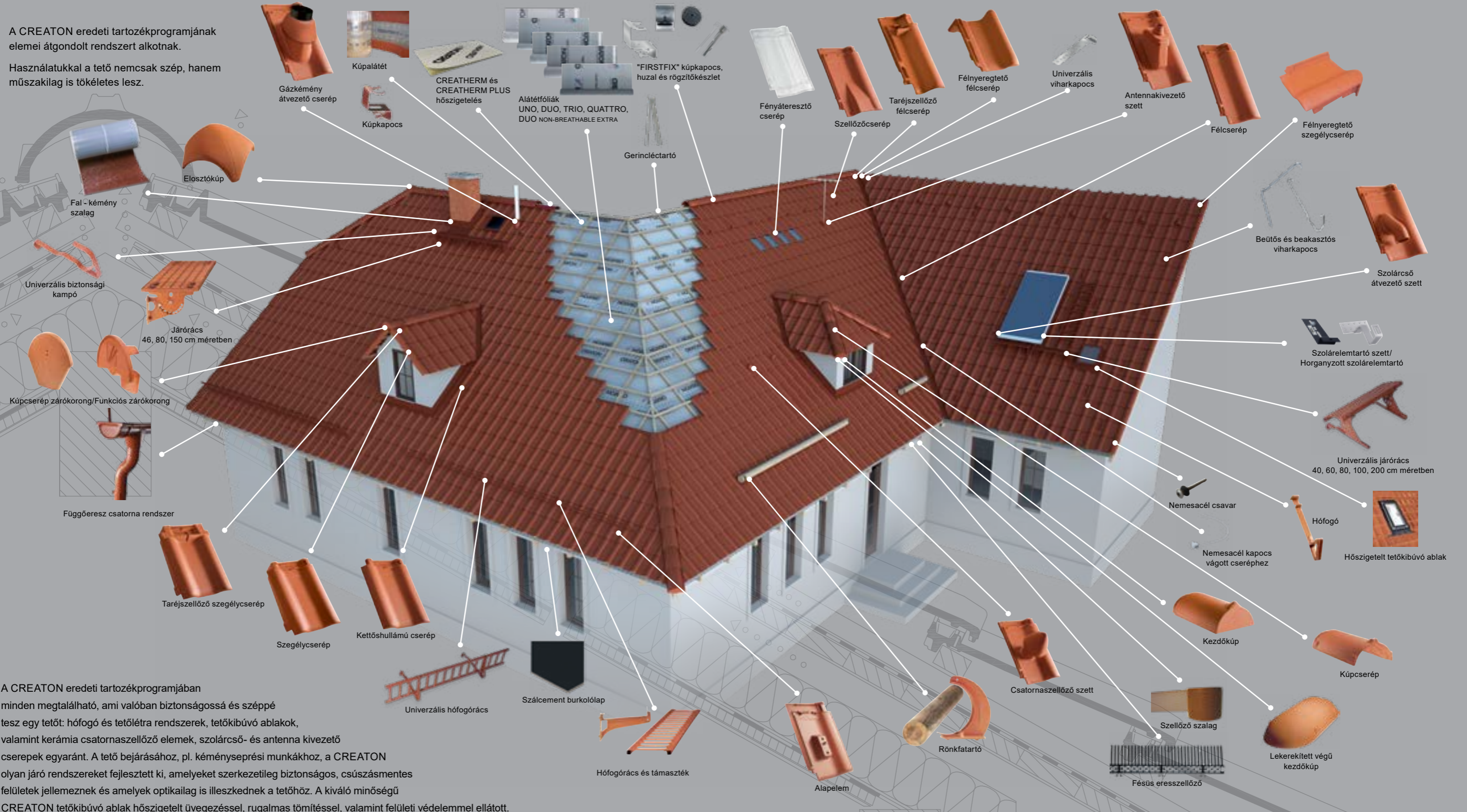

A CREATON eredeti tartozékprogramjában minden megtalálható, ami valóban biztonságossá és széppé tesz egy tetőt: hófogó és tetőlétra rendszerek, tetőkibúvó ablakok, valamint kerámia csatornaszellőző elemek, solárcső- és antenna kivezető cserepek egyaránt. A tető bejárásához, pl. kéményseprési munkákhoz, a CREATON olyan járó rendszereket fejlesztett ki, amelyeket szerkezetileg biztonságos, csúszásmentes felületek jellemeznek és amelyek optikailag is illeszkednek a tetőhöz. A kiváló minőségű CREATON tetőkibúvó ablak hőszigetelt üvegezéssel, rugalmas tömítéssel, valamint felületi védelemmel ellátott.

Kiegészítők minden tetőhöz

A tökéletes kerámia tetőlezárás



A kúpcserép és az annak beépítését könnyítő, műszakilag támogató elemek a tetőgerincet időtállóvá, esztétikussá teszik.

Alumínium tartozékok: járórács és hófogó rendszerek

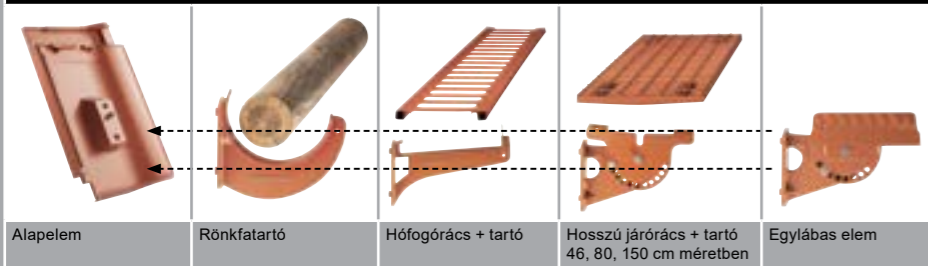

Az alumínium és acél rendszertartozékok jobbra a hó tetőről történő balesetveszélyes lezúdulását akadályozzák, illetve lehetővé teszik a tetőn történő balesetmentes közlekedést.

Egyedi hódfarkú tartozékok



Egy igazi CREATON-tető kizárólag kerámia kiegészítőkkel készül. A klasszikus és időtálló szépségű hódfarkú termékekhez kifejlesztett egyedi hódfarkú kerámia tartozékok egyszerre biztosítják a tető tökéletes szellőzését, és a kevesebb vágásnak köszönhető esztétikus megjelenést.

Univerzális kiegészítők



Viharkapcsok



A viharállóság fontosságára az elmúlt évek zord időjárása irányította a figyelmet. A CREATON választékában minden cseréptípushoz megtalálhatóak a megfelelő rozsdamentes alapanyagból készült viharkapcsok, amellyel a kiszámíthatatlan időjárási viszonyok ellenére is biztonságos és tartós tetőt építhetünk.

UNO/DUO/TRIO/QUATTRO páraáteresztő tetőfóliák



A CREATON kínálatában a klasszikus szabadon fektetett tetőfóliától a legmagasabb igénybevételre is alkalmas, deszkázatra fektethető páraáteresztő tetőfólia is megtalálható. A „QUATTRO” páraáteresztő, tetőfólia Sinfonie, Premion és Futura tetőcserepek esetén akár 7 fokalás tetőhajlásszögig is biztosítja a tökéletes vízzárást.

Alátét héjazat tartozékok



A tető legsérülékenyebb pontjainak egyike ott keletkezik, ahol a tetőn, a tetőcserepen, ill. a tetőfólián keresztül valamiféle szerkezet körüli vízzárást szükséges megoldani. A megoldás a CREATON szettekkel ma már műszakilag tökéletes és kézenfekvő.

A tökéletes tetőátvezetésért



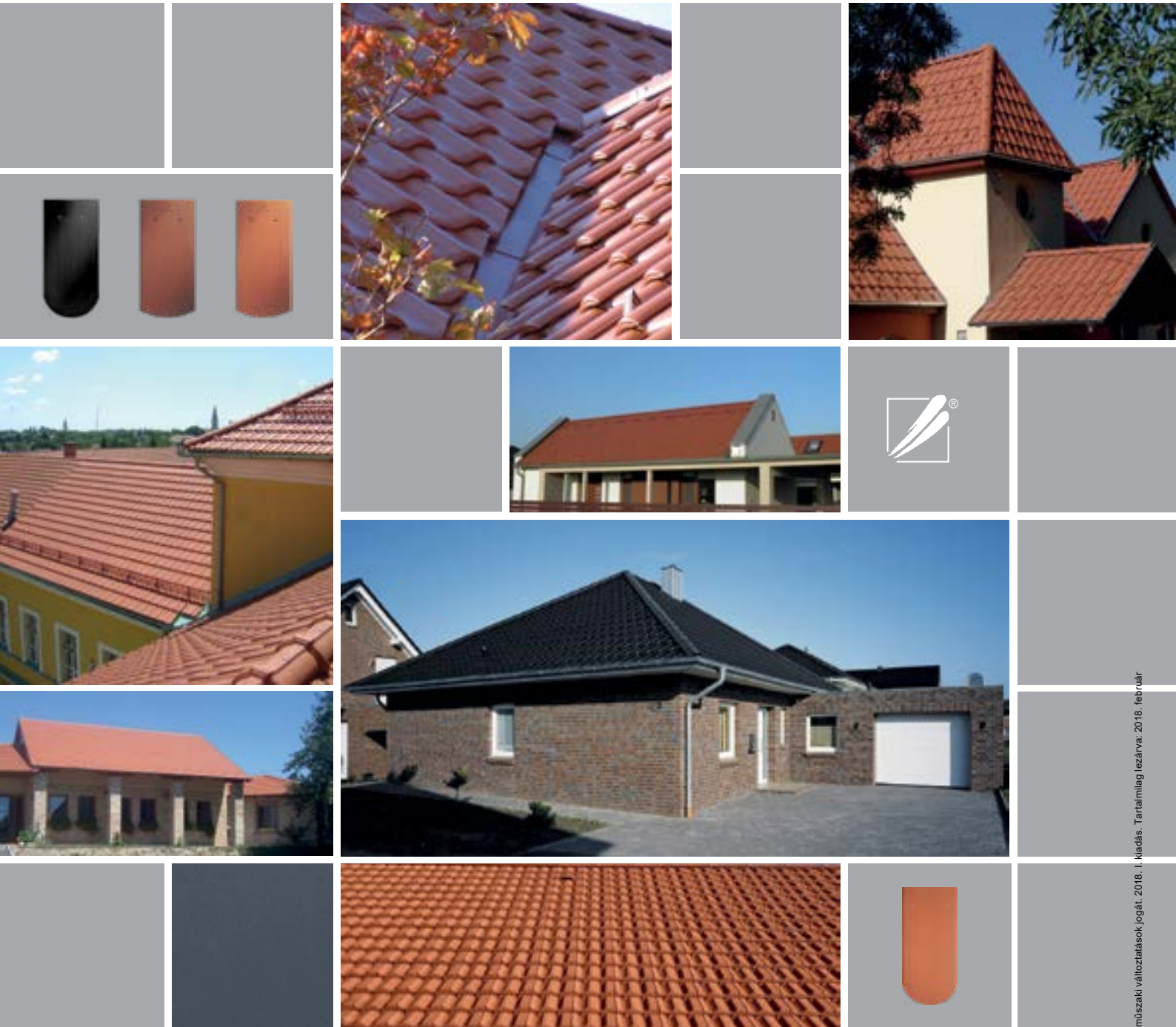

CREATON South-East Europe Kft.
H-8960 Lenti, Cserépgyár u. 1.
Telefon: +36 92 551 550
Telefax: +36 92 551 559
E-mail: info@creaton.hu
www.creaton.hu