

HU

Általános katalógus 2019

www.uniortools.com



1	Kulcsok	18	
2	Dugókulcsok és tartozékok	44	
3	Fogók	76	
4	Kábelvágó, csupaszító és prészerszámok	102	
5	Szigetelt szerszámok	110	
6	Víz- és gázszerelő szerszámok	132	
7	Ollók	142	
8	Csavarhúzó	156	
9	Lehúzó	172	
10	Kalapácsok, kiütők és vésők	182	
11	Műhelyfelszerelések	192	
12	Pneumatikus szerszámok	228	
13	Ellenőrző- és mérőeszközök	246	
14	Elektronikai szerszámok	258	
15	Autóipari szerszámok	264	
16	Kerékpáros szerszámok	292	
17	Szerszámok motorkerékpárokhoz	294	
18	Egyéb műhelyszerszámok	308	
19	Biztonsági szerszámok magasban végzett munkához	320	
20	Szerszámkészletek	338	

UNIOR. A KIVÁLÓSÁG NEVE.

Amikor a fémfeldolgozásra
gondol, az Uniorra gondol.



Az egész világon jelen lévő vállalathálózattal rendelkező Csoport hírneve az Európa szívében kialakult kovácsolási tradíción, mindhárom termelési program kiemelkedő minőségű termékein, valamint fejlesztési partnerkapcsolatokon alapszik, amelyeket az Unior globálisan elismert, számos ágazatban és iparágban működő cégekkel alakított ki.

A legjobb minőségű kéziszerszámok választásánál a professzionális és otthoni felhasználók egyaránt az Unior márka már bizonyított kiválóságára esküsznek.

A neves autóiipari vállalatok fejlesztési partnereik kiválasztása során számítanak az Unior csapatának kipróbált megbízhatóságára.

Partnereink, akiknek meghatározott fémfeldolgozási feladatokhoz speciális gépekkel megvalósított, átfogó rendszerszintű megoldásokra van szükségük, támaszkodhatnak kivételes technikai tudásunkra és szakértelmünkre.

Az Unior a kiválóság márkája.

Alapjai az acél és a kovácsolás minden részletre kiterjedő megértésében rejlenek, kiválóságát pedig az egyedi és specifikus használathoz adaptált, kivételes és innovatív megoldások mutatják leginkább.



KÉZISZERSZÁMOK

A megfelelő márka szakemberek számára

Az Unior kéziszerszámok fejlesztése folyamatosan követi a professzionális és nem hivatásos felhasználók igényeit világszerte. A kiváló minőségű nyersanyagok és a saját tervezési megoldások képezik a kéziszerszámok célszerűségének, hatékonyságának és hosszú élettartamának alapját. A szerszámok elérhetőségét a kiterjedt disztribúciós hálózat biztosítja. Hidegkovácsolt termékeivel az Unior az európai ipar egyik fontos beszállítója.



KOVÁCSOLÁS

Tanúsított minőség

Az acél süllyesztékes kovácsolásával és forgácsoló megmunkálásával az Unior alkatrészeket (irányító mechanizmusokhoz és váltóművekhez), karosszéria támasztóelemeket, hajtástengelyeket, valamint szinterelési eljárással készült részeket állít elő a legnevesebb európai és globális gépjárműgyártók számára: VW, Audi, Renault, Dacia, BMW, ZF, Lemförder & ZF Lenksysteme, Jtekt, GKN, Arvin Meritor, BPW, Schäffler KG, Betek és Cimos. Különböző tanúsítványok, tesztek és kiválósági díjak igazolják az Unior által gyártott alkatrészek minőségét.

Fejlesztési beszállító

A legjobb minőségű porkohászati eljárással előállított alkatrészeknek köszönhetően az Unior az autópár legfontosabb beszállítói közé tartozik. Az Unior által gyártott termékek olyan tekintélyes autómárkák, kormányrendszereibe és váltómechanizmusába kerülnek beépítésre, mint a BMW, Audi, VW és Volvo. Az Unior vállalat emellett számos egyéb alkatrészt és szerelvényt (keresztfejek, rotorok, olajpumpa-házak, önkenő csapágyházak, álló- és forgórészek, szíjtárcsák és összekötő rudak) is előállít.



SPECIÁLIS GÉPEK

Automatizált fémmegmunkálás

Az Unior gépipari berendezései átfogó megoldást kínálnak a koncepció fázisától a végtermékig. Az alumíniumöntvények vagy kovácsolt darabok sorozatmegmunkálására szolgáló CNC-gépek mellett az Unior rugalmas rendszerű gyártócellákat, mély furatok elkészítésére és karosszéria-elemek megmunkálására alkalmas gépeket, forgóasztalos és más, speciális célú berendezéseket is kínál. Az Unior olyan neves autógyárak gépipari beszállítója, mint a VW, BMW, Audi, Daimler, stb.



**MODERN
TECHNOLÓGIA ÉS
GYÁRTÁSI FOLYAMAT**

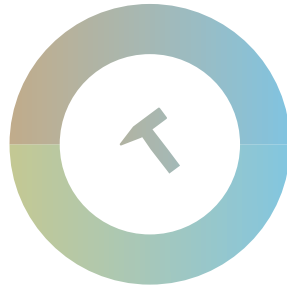

KOVÁCSOLÁS
házon belül – az ágazatok
szinergiája

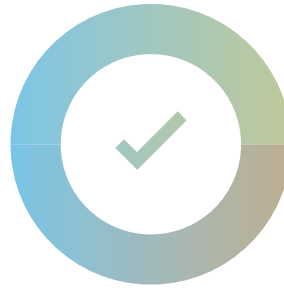

MINŐSÉGI TERMÉKEK



FEJLESZTÉS
a professzionális
felhasználók igényei
szerint kialakítva



PARTNERKAPCSOLAT

MODERN MARKETINGMEGKÖZELÍTÉS



KITERJEDT ÉRTÉKESÍTÉSI HÁLÓZAT



PARTNERSÉG – MEGBÍZHATÓSÁG



AZ UNIOR MÁRKA HÍRNEVE



FELHASZNÁLÓI ÉS MUNKAVÁLLALÓI ELÉGEDETTSÉG



KÖRNYEZETVÉDELEM



Költséghatékonyság az Unior kéziszerszámok élettartamából következően, amely háromszor hosszabb néhány átlagos szerszámhoz viszonyítva.



Az Unior szerszámok tökéletessége a munkadarabhoz való tökéletes illeszkedésben nyilvánul meg. A szerszám lecsúszása, illetve a munkadarab károsodása kizárt.



Az Unior szerszámok optimális kialakítása hosszú távú, tartós használatot biztosít, így gazdaságosabb is.



Az Unior szerszámokat a tervezésnél és a gyártásnál a minőség és az ár tökéletes egyensúlya jellemzi, amely jövedelmező a felhasználó számára.



Az Unior szerszámok ergonómiája révén kisebb fizikai erőfeszítés szükséges.



Fejlesztési együttműködés specifikus problémák megoldására a felhasználó igénye alapján kifejlesztett célszerszámokkal.



Az Unior szerszámok funkcionalitása a hatékonyabb munkavégzésben, és az adott munkára fordított időben jelenik meg.



Az Unior rugalmas és kontrollált folyamatai leginkább a vevői igényekre történő gyors reagálásban nyilvánulnak meg.



Szerszámok fejlesztése során hozzáadott értékkel nagyobb felhasználói produktivitás érhető el.

SAJÁT FEJLESZTÉS

A partnerkapcsolatok létfontosságúak, ha versenyképes akar maradni saját piacán (ipar, repülés, vasút, gépjárműipar).

**3-SZOR
HOSSZABB
ÉLETTARTAM
TARTÓSSÁG
ÉLETTARTAM-
GARANCIA**

**ÁLLANDÓ
MINŐSÉG**

AZ ELLÁTÁSI LÁNC KÖLTSÉGEINEK OPTIMALIZÁLÁSA

A különleges kihívásoknál termelésünk a lehető legjobb árat képes kínálni partnereinknek.





**Rendelkezünk
a múlt
tapasztalataival.
A jelen
innovációit
hozzuk létre.
Ismerjük a jövőbe
vezető utat.**

Az első pohorjei vasművek és kovácsüzemek tradíciói még mindig elevenen élnek a szlovén emberek emlékezetében, akik mesterévé váltak a legújabb fémfeldolgozási eljárásoknak. A mezőgazdaság, erdőművelés és más szakmák számára hasznos eszközök tervezésének tapasztalata mélyen beépült a vállalat személyiségébe, amely immár innovatív és ergonomikus megoldásokat fejleszt a kéziszerszámok különféle felhasználói számára. Büszkék vagyunk a neves európai autóiipari vállalatokkal jónéhány évtizeddel ezelőtt kialakított első partnerségi kapcsolatainkra, melyeknek köszönhetően már minden ötödik európai utakon közlekedő járműben legalább egy alkatrészt Zrečében gyártottak.

MINDEN KAPCSOLÓDIK.

Az Unior Csoportba tartozó ágazatok és vállalatok kiválósága a 18. századi pohorjei vasművek, az 1919-ben alapított Stájer Vasipari Vállalat (Štajerska železoindustrija družba), a háború után alakult Kovácsolt Szerszámok Gyára Zreče (Tovarna kovanega Zreče) és az Unior örökségéből származik. Az Unior vállalat 1997 óta részvénytársasági formában működik.

A vállalat, amely Európában, USA-ban és Ázsiában is vállalatok hálózatával rendelkezik, immár egy nemzetközi cégcsoporttá vált, és a szlovén kovácsolási és szerszámkészítési kultúrát ötvözi a legújabb fémfeldolgozási eljárásokkal. Legfontosabb előnye abban rejlik, hogy képes kombinálni saját márkájú kéziszerszámainak fejlesztését a géptervezés és kovácsolás terén elért legújabb eredményekkel.



A KÖVETKEZŐ ÉVSZÁZADRA TEKINTVE

Mi a közös a kovácsban, aki évszázadokkal korábban a vasat szerszámokká alakította, és egy kiemelkedő, innovatív vállalatban, amely a következő évtizedekben speciális gépsorokon állít elő termékeket olyan kivételes precizitással, amelyet manapság a legtöbben el sem tudnak képzelni?

Mi a közös a jól patkolt igáslovakban és napjaink gépjárműveiben?

Mi a közös az ezermesterekben, akik kreatív szenvedélyüket keltik életre otthoni műhelyeikben, és azokban a csapatokban, akik a szerszámok segítségével járulnak hozzá a sportkarrierjük elején álló, vakmerő kerékpárversenyzők győzelmeihez?



JÖVŐ, AMELY FÉNYLŐ MINT AZ ACÉL

Új értékesítési csatornák létrehozása és a fontos professzionális vásárlók megnyerése révén az Unior Csoport fejlesztési programjaival és partnerkapcsolataival állhatatosan fenntartja és erősíti teljesítményét a fontos piacokon és világviszonylatban egyaránt.

Százéves évfordulójának ünneplése mellett az Unior merész célokat tűz ki az elkövetkező évtizedekre. A vállalat kovácsolt autóiipari kormánymechanizmusai már vezető pozíciót értek el, és a hajtórudak is maguk mögött hagyják a versenytársakat. Az autóiipar stratégiai beszállítójaként az Unior felkészült a globális mobilizációs forradalom hozta változásokra. Az Unior saját speciális gépei jelentik azt a versenyelőnyt, amellyel hasonló kovácsüzemek nem rendelkeznek. Számos speciális felhasználási területen -- mint a versenykerékpározás vagy hangszerek -- az Unior kéziszerszám lett az elsődleges választás. Az egy évszázadnyi tapasztalat képezi azt a biztos alapot, mely segít megérteni a felhasználók igényeit és szükségleteit a gépek tervezése és gyártása, illetve a kéziszerszámok fejlesztése során.



KIEGÉSZÍTŐ LÉTESÍTMÉNYEK

Teljes fejlesztési ciklus

Az Unior vállalat átfogó és multidiszciplináris növekedési stratégiával felel meg a termékeit használók által támasztott követelményeknek.

A saját acélhengermű és kovácsüzem, a folyamatos befektetések a fejlesztésbe és a termelés korszerűsítésébe, valamint a nyersanyagtól a késztermékig minden fázisra kiterjedő minőségellenőrzés biztosítja, hogy az Unior márkanévet viselő termékek mindig kiemelkedő minőséget képviseljenek.



Öntvények kiváló jellemzőkkel

A Store Steel acélhengermű társtulajdonosaként – amely kiváló minőségű öntvényeiről ismert – az Unior vállalat jelentős befolyással rendelkezik a beérkező nyersanyagok minősége felett. A króm-vanádium acélt, amelyből a kovacsolt alkatrészek és az Unior kéziszerszámok egyaránt készülnek, kiemelkedő keménysége különbözteti meg, s ez a végtermékek hosszú élettartamában is megnyilvánul. A fejlesztés fontos eleme a nyersanyagok folyamatos tökéletesítése, amely még jobb minőségű szerszámok és egyéb termékek előállítását teszi lehetővé.

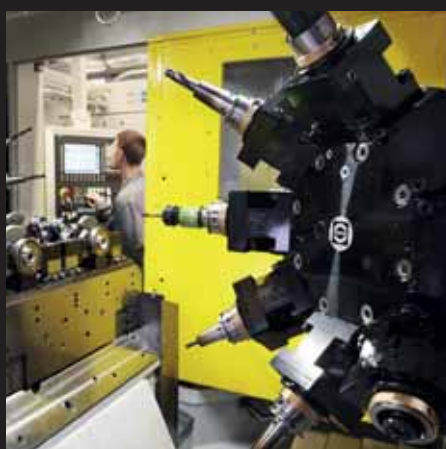

Fejlesztés számítógépes támogatással

Az Unior szerszámok fejlesztése és tervezése minden esetben a felhasználói igények figyelembe vételével történik. A felhasznált anyagok továbbfejlesztésével és új ergonomiai megoldások kidolgozásával, figyelembe véve a biztonságos használat minden lehetséges szempontját, az Unior évtizedek óta bizonyítja, hogy megfelelő partner a professzionális felhasználók számára.

A termékek fejlesztése során az Unior szakértői többféle számítógépes szimulációs eljárást alkalmaznak: kovácsolási szimuláció; anyagáramlás modellezése DEFORM szoftverrel; görgőszegmensek és kovácsolási szerszámok előállításának szimulálása VERACAD szoftver segítségével. A fejlesztés és a projekttervezés a legújabb CAD szoftvereszközökkel, a modellkészítés pedig Solid Works Professional szoftverrel történik.

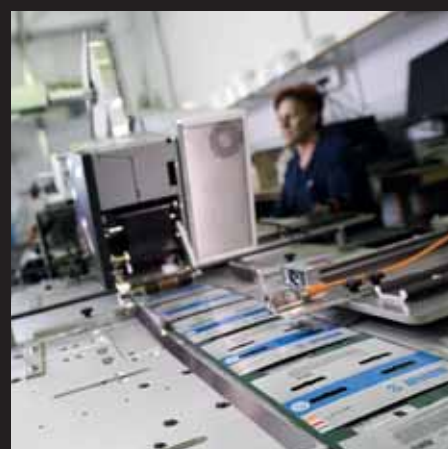

Rugalmas termelési folyamatok

Az Unior szerszámok gyártása – beleértve a mechanikai- és felületi anyagmegmunkálást, hőkezelést és a felületvédelem kialakítását – a legújabb, számítógép vezérelt gépeken történik.



Mechanikus anyagmegmunkálás

A leélezőgépek, valamint a megfelelő szerszámok változatos belső és külső profilok életörését teszik lehetővé. A különböző termékek gyártásánál az anyageltávolítással járó eljárások (fúrás, menetmetszés, marás, esztergálás, stb.) modern CNC gépekkel történnek.

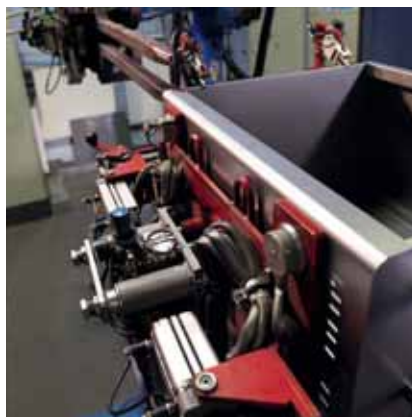

Síklemesz-feldolgozás

Az Unior technológiája minőségi, MAG eljárás alapján körhegesztést biztosít 300 mm átmérőig és hosszúságig. Az excentrikus és hidraulikus prések (160 tonnáig) az acéllemezek jelentős mértékű alakítására képesek. A hajlítási folyamat CNC Salvagnini gépekkel, robottechnológiával történik, a fémlemez elemek ellenállás-hegesztését pedig hegesztőrobot-cella végzi az összeállítás során.



Hőkezelési eljárások

A kemencében az edzési folyamat védőatmoszférában zajlik, amely megakadályozza a felszín dekarbonizációját. A szerszámok egyes részeinek lokális edzése indukciós eljárással történik.



Anyagok felületvédelme

A nikkelezett, krómozott és foszfátzott felületvédelmet automatizált, számítógép-vezérelt, környezetbarát és modern gyártósorokon alakítják ki.



Ergonómia

Az ergonomikus forma kialakítása egy vagy több, különböző színű műanyag réteg felvitelével lehetséges. Kétrétegű védőbevonattal ellátott szerszámokat is kínálunk magasfeszültség alatt történő szereléshez.



Hidegkovácsolás

A hidegkovácsolási eljárás során az anyagot környezeti hőmérsékleten kovácsolják. A hidegkovácsolással megmunkált nyersanyagot pontosan kell darabolni, hőkezelní, illetve kémiai megoldásokkal előkészíteni. A hőkezelés révén a fém lágyabbá válik, így könnyebben kovácsolható.

A kémiai kezelésnél a nyersanyagot síkosító bevonattal látják el, amely csökkenti a súrlódást a kovácsolási folyamat közben. A kovácsolás egy, a munkadarabnak megfelelő számmal felszerelt présgéppel történik. A hagyományos melegkovácsoláshoz képest kevesebb nyersanyag szükséges, és szűkebb toleranciatartomány érhető el. A forgácsolási eljárásokkal összehasonlítva szintén kevesebb nyersanyagra van szükség, emellett a megmunkálás során a munkadarab szálszerkezete sem sérül.

Az Unior vállalat három különböző présgépet alkalmaz a hidegkovácsoláshoz. A különböző acéltípusokból előállított szimmetrikus darabok átmérője legfeljebb 100 mm, hossza 200 mm lehet. Amennyiben szükséges, a kovácsolt darabok utólagos gépi megmunkálása, valamint hőkezelése is megvalósítható.



A BIZALOM A KIVÁLÓSÁGON ALAPSZIK

A kiváló minőségű kéziszerszámok, a szabványoknak és előírásoknak megfelelően kialakított kovácsolt darabok, a hatékony gépsorok önmagukban is tanúsítják azt a magas minőséget és kiválóságot, amelyről az Unior ismert. Az új piacok meghódítása bizonyítja a céghálózat vállalkozói szellemét világszerte. Az Unior Csoport sikere a mögötte álló emberek innovatív szellemiségében, illetve az emberek és a természet iránti felelősségvállalásában rejlik.



A MINŐSÉG ELÉGEDETTSÉGHEZ VEZET.

Az Unior termékek minősége a gondosan megtervezett, irányított és ellenőrzött folyamatokon alapszik. A következő tanúsított rendszereknek és nemzetközi szabványoknak megfelelően működünk: ISO 9001 ISO/TS 16949 VDA 6.4. ISO 14001

Az Unior az egyik legelső kéziszerszám gyártó volt Európában, amely megkapta az ISO 9001 minőségirányítási tanúsítványt a kéziszerszámok és szerszámtárolók fejlesztése, gyártása és értékesítése, illetve kovácsolt darabok mechanikai megmunkálása területén. A szerszámok gyártása az DIN szabványoknak megfelelően történik, amit a GS jelölés (Geprüfte Sicherheit) igazol. A minőségi megfelelőséget a német VPA szervezet ellenőrzi. A magasfeszültség alatt történő szerelésre alkalmas szerszámok VDE jelöléssel rendelkeznek. A kéziszerszám program az EFQM Európai Kiválósági Modell alapján működik.

A kovácsolási ágazat megfelel a VDA 6.1, QS 9000 és IATF 16949 autóiipari szabványoknak.

A gépgyártási ágazat már 2004-ben elnyerte a VW Mexikó legjobb beszállítói díját.

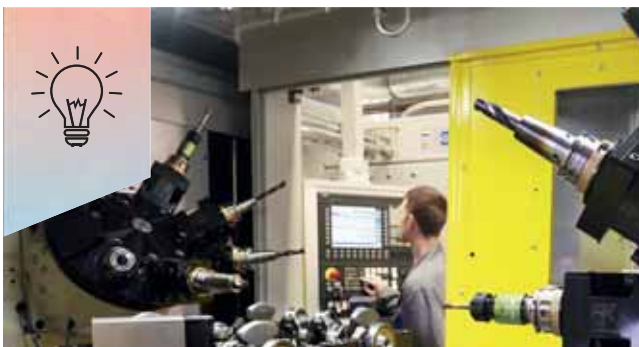

INNOVÁCIÓKKAL ERŐSÍTJÜK PARTNERKAPCSOLATAINKAT.

Az Unior számos neves vállalat fejlesztési partnere különböző iparágakban és ágazatokban. Ösztönzi az innovációt, kreativitást és a vállalkozói kultúrát saját ágazati munkacsoportjaiban, akik széles körű műszaki és technológiai tudásanyaggal büszkélkedhetnek. Hatékonyan menedzseli kutatási és fejlesztési, illetve egyéb stratégiai programjait. Az innovációs fejlesztési javaslatok gyűjtésére szolgáló belső rendszere folyamatosan fejleszti a gyártási folyamatokat, munkafeltételeket és a termékkínálat minőségét. Az innovációs érték még hangsúlyosabbá válik a vállalati részlegek és egyéb szervezetek közötti kapcsolatok révén.



TÖRŐDÜNK AZ EMBEREKKEL.

Három ágazatával az Unior az egyik legnagyobb munkáltató a térségben. Az emberek iránti felelősségvállalásunkat egyértelműen mutatja, hogy figyelemmel kísérjük a szociális párbeszédet, illetve teljeskörűen tiszteletben tartjuk a munkavállalók jogait. Mindent megteszünk azért, hogy biztosítsuk a munkaegészségügyi és biztonsági feltételeket az OHSAS 18001 szabvány alapján, és az egyéb ágazatok segítségével javítsuk az emberek életminőségét.

A vállalat rendelkezik a Családbarát Vállalat tanúsítvánnyal, amely az európai Munka és Család Audit módszertanhoz kapcsolódik. A vállalat arra törekszik, hogy harmonizálja munkavállalóinak professzionális és magánéletét, növelje elégedettségüket.

Speciális figyelmet szentelünk a fogyatékkal élőknek. 2017-ben a szlovén Munka- és családlügyi, Szociális és Esélyegyenlőségi Minisztérium elismerte Unior fogyatékkal élő személyek foglalkoztatására vonatkozó gyakorlatát.



VÉDJÜK A KÖRNYEZETET.

A környezeti hatások csökkentése érdekében támogatjuk az erőforrások racionális használatát, pártoljuk a fenntartható termelést és fogyasztást, valamint támogatjuk az emberi egészségre és a természeti környezetre potenciálisan ártalmas anyagok kiváltását környezetbarát alternatívákkal. Az Unior egy átfogó környezetmenedzsment rendszert alkalmaz, amely megfelel az ISO 14001 szabványnak.

A vállalat a környezeti terhelést munkavállalói tudatosságának fejlesztésével is csökkenti. Átfogó környezetirányítási rendszerével az Unior jó példát mutat, s partnereit is hasonló felelősségvállalásra ösztönzi.



HISZÜNK SAJÁT ERŐNKBEN.

A legösszetettebb nemzetközi szabványokkal összhangban működünk. A kiválóság, innováció és felelősségvállalás értékeit minden szempontból komolyan vesszük: a nyersanyagválasztástól a partnerek vagy vásárlók elégedettségéig, a világ bármely részén. Technológiai, fejlesztési és vállalkozói szempontból előremutatóak vagyunk, akik folyamatosan magasabb célokat jelölnek ki önmaguk számára.

Mindezek alapján mi vagyunk a megfelelő választás azok számára, akik a legmagasabb minőséget és az igazi partnert keresik a jövő fontos alkotásaihoz.

Premium

Premium króm-vanádium acél

Megbízhatóság elhasználódás nélkül

Az anyag szakítószilárdsága, ehhez kapcsolódó szívóssága, rugalmassága, és a lehető legalacsonyabb ridegtörési hajlam különösen akkor fontos, ha olyan szerszámokról van szó, mint például a szerelőkulcsok és csőfogók, amelyeknek nagyobb terhelést kell elviselniük. A Premium króm-vanádium acél – egy mangán-, króm-, szilícium és karbon tartalmú acélötvözet – tökéletesen megfelel ezeknek a követelményeknek. Az ebből a nyersanyagból készült szerszámok kiváló választást jelentenek, mivel hosszú élettartammal rendelkeznek, és sok éven keresztül használhatóak.

31CrV3 szerszámacél ötvözet, 2000/53/EK EU irányelv szerint

- 0,60% mangán a megnövelt szakítószilárdságért és szívósságért
- 0,60% króm a ridegtörési hajlam csökkentésért és a nagyobb szakítószilárdságért
- 0,30% szilícium a nagyobb rugalmasságért
- 0,35% karbon a szerszám megfelelő keménységéért

A kulcsok és csőfogók króm-vanádium acélból készülnek. További ötvözőanyagok hozzáadásával még jobb terméktulajdonságok alakíthatóak ki, mint egy bizonyos ergonomikus forma, használati biztonság, és a termékek még tovább növelt tartóssága.



Premium Flex

Premium Flex króm-vanádium acél

Kiválóság, amely a nagy nyomatékknak is ellenáll

Az alacsonyabb ridegtörési hajlam különösen fontos olyan szerszámok esetében mint a dugókulcsok. A magasabb króm- és mangántartalom garantálja a nagyobb szakítószilárdságot. A megfelelő karbon tartalom ezzel egyidejűleg biztosítja a szerszám szükséges keménységét. A Premium Flex króm-vanádium acél – egy mangán, króm és karbon ötvözőelemeket tartalmazó szerszámacél – teszi lehetővé olyan szerszámok újratervezését, melyek nagyobb nyomatékknak is képesek ellenállni.

25CrMo4 szerszámacél ötvözet, 2000/53/EK EU irányelv szerint

- 0,60% mangán a megnövelt szakítószilárdságért és szívósságért
- 1,00% króm a ridegtörési hajlam csökkentésért és a nagyobb szakítószilárdságért
- 0,35% karbon a szerszám megfelelő keménységéért

A magas minőségű, nagyobb ötvözőanyag-tartalmú króm-vanádium acélból készült szerszámok még jobban alkalmazhatók speciális felhasználási célokra, mivel nagyobb nyomatékoknak és erőhatásoknak képesek ellenállni.



Premium Hard

Premium Hard króm-vanádium acél

Tartósság

Az olyan kéziszerszámok mint a csavarhúzó megbízhatósága, biztonsága és hosszú élettartama a szár rugalmasságától és egyúttal keménységétől függ. Ezeket a szerszámokat speciálisan ötvözött szerszámacélból gyártják: a magasabb ötvözőanyag-tartalomnak köszönhetően nagyobb erőt érhetünk el. A Premium Hard króm-vanádium acél molibdén tartalma növeli tartósságát, szakítószilárdságát és szívósságát. A hozzáadott szilícium biztosítja rugalmasságát és csökkenti a ridegtörési hajlamot. A szükséges keménység és ellenállóképesség a megfelelő karbon tartalom révén érhető el.

73MoV52 speciális szerszámacél ötvözet, 2000/53/EK EU irányelv szerint

- 0,60% mangán a megnövelt szakítószilárdságért és szívósságért
- 1,15% szilícium a nagyobb rugalmasságért és a ridegtörési hajlam csökkentésért
- 0,70% karbon a szerszám megfelelő keménységéért és tartósságért

A hidegkovacsolt acél kiváló minőségi jellemzői biztosítják, hogy a profilok még nagyobb szilárdsággal, a száruk pedig rendkívüli keménységgel bírnak.



**Az optimális megfogásért és vágóerőért**

A közepes karbon tartalmú acélok különösen alkalmasak fogók gyártásához válogatott ötvözőanyagok hozzáadásával. Az indukciós edzéssel elért keménységgel kombinálva ez a nyersanyag rendkívüli megfogási erőt tesz lehetővé. A különböző továbbfejlesztett acélokból készült fogók megfelelő keménységgel és nagyobb szilárdsággal rendelkeznek a magasabb karbon tartalomnak köszönhetően. A mangán szintén hozzájárul a fejlesztéshez, mivel növeli a nyersanyag szívósságát. A szilícium javítja az anyag elaszticitását, a króm pedig csökkenti a ridegtörési hajlamát.

C4E szerszámacél ötvözet, 2000/53/EK EU irányelv és EN 10083-1 szabvány szerint

- 0,45% karbon a megnövelt szakítószilárdságért és szívósságért
- 0,70% mangán a megnövelt szakítószilárdságért és szívósságért
- 0,30% szilícium a nagyobb rugalmasságért
- 0,30% króm a ridegtörési hajlam csökkentésért és a nagyobb szakítószilárdságért

Az indukciósan optimális szintre keményített pofájú fogókat kiváló szorítási jellemzők, markolat és rugalmas csuklók jellemzik.

C6E szerszámacél ötvözet, 2000/53/EK EU irányelv és EN 10083-2 szabvány szerint

- 0,60% karbon a megnövelt szakítószilárdságért és szívósságért
- 0,70% mangán a megnövelt szakítószilárdságért és szívósságért
- 0,30% szilícium a nagyobb rugalmasságért

A speciális tulajdonságokkal rendelkező acélból készült fogók tervezési és gyártási minősége biztosítja a kemény vezetőterek hatékony vágását.

**Hatékony és tartós jelentős összenyomási és deformációs igénybevétel mellett**

A szerkezeti és szerszámacélok speciális tulajdonságokkal rendelkeznek, amelyek garantálják megfelelő keménységet, szívósságot és rugalmasságot. Ezek a jellemzők nélkülözhetetlenek olyan szerszámok esetében mint a beütők, kalapácsok és csavaros szorítók, melyek jelentős erőhatásoknak vannak kitéve használatuk során. A szerszámok előállításánál használt acélok karbon tartalma magasabb, amely növeli szilárdságukat és tartósságukat. A megfelelő arányú mangántartalom fejleszti az anyag szívósságát és szakítószilárdságát, ami különösen fontos a nagy terheléssel járó helyzetekben. A krómtartalom csökkenti a ridegtörési hajlamot, míg a szilícium megnöveli a nyersanyag elaszticitását, hogy a szerszám nagyobb erőknek is ellen tudjon állni.

C45R közepes szénacél, 2000/53/EK EU irányelv és EN 10083-2 szabvány szerint

- 0,45% karbon a megnövelt szakítószilárdságért és szívósságért
- 0,70% mangán a megnövelt szakítószilárdságért és szívósságért
- 0,35% króm a nagyobb szakítószilárdságért és a ridegtörési hajlam csökkentésért
- 0,20% szilícium a nagyobb rugalmasságért

Kalapács

A nagyobb szakítószilárdságú acél csökkenti a repedések kialakulásának esélyét az ütőfelületeken.

Csapáglehúzó-test

A magasabb karbon tartalmú acélból készült szerszám nagyobb húzóerőnek is képes ellenállni. A kiváló minőségű nyersanyag és a jól tervezett gyártási folyamat garantálja az erőt és tartósságot.

Premium Hard Plus szénacél



Megerőltetés nélküli vágás

A karbon, mangán, szilícium és króm mellett ez a speciális szénacél vanádiumot is tartalmaz, amely keményebb karbidjaival jelentősen javítja a szerszám vágási jellemzőit. Az ebből az ötvözetből készült harapófogók még a legkeményebb drótokkal is megbirkóznak bizonyítva kiváló hatékonyságukat. A magas karbon tartalom nagyobb szakítószilárdságot és megnövelt tartósságot eredményez. Az indukciós edzési folyamat továbbfejlesztésének köszönhetően a pofáknál kivételesen nagy keménység érhető el.

Speciális szénacél, 2000/53/EK EU irányelv és EN 10058 szabvány szerint

- 0,80% karbon megnövelt szakítószilárdságért és szívósságért
- 0,70% mangán a megnövelt szakítószilárdságért és szívósságért
- 0,30% szilícium a nagyobb rugalmasságért
- 0,25% króm a ridegtörési hajlam csökkentésért és a nagyobb szakítószilárdságért

Shark erővágó

Az erővágó magas minőségű, speciális összetételű nyersanyagból készül, és rendkívül flexibilis csuklóval rendelkezik. Leginkább figyelemreméltó tulajdonsága, hogy kivételes erővel még a legkeményebb drótokat is képes átvágni.

Premium Plus acéllemez



Kiemelkedő mechanikai tulajdonságok

Az Unior által gyártott szerszámokcsikát és munkapadokat úgy tervezték, hogy a szerszámok könnyen hozzáférhetőek, ugyanakkor hatékonyan és biztonságosan tárolhatóak legyenek. A szerszámokcsikák és munkapadok magas minőségű, hidegen hengerelt acéllemezről készülnek. A hidegen hengerelt acéllemezek alapvető jellemzői a sima felszín és a fokozott szilárdság. A kiváló minőségű acéllemezek és az olyan szerkezeti megoldások, mint a legnagyobb terhelésnek kitett részek optimális megerősítése, garantálják a megnövelt stabilitást.

Premium acéllemez



A szerszámok hozzáférhetőségét szem előtt tartva

A különböző, szerszámok hatékony és rendszerezett tárolására szolgáló polcok, dobozok és egyéb kiegészítők elsődleges alapanyaga a kiváló minőségű acéllemez. A stabil, tartós és ellenálló műhelyfelszerelések, valamint más hasonló termékek könnyű hozzáférést biztosítanak a szerszámokhoz. Minőségük mellett jól átgondolt felépítésüknek köszönhetően is alkalmasak erre feladatra.

Qualicoat



Kompatibilis az emberekkel és a környezettel

Az Unior termékek védettek a korrózióval szemben. A magas minőségű, ökológiailag kompatibilis epoxi festékeket porszórással viszik fel a felületre. Ezek a környezetbarát festékek nem tartalmaznak nehézfémeket és biztonságosan alkalmazhatóak, mint azt az International Institute for Public Health tanúsítványa is igazolja.

A festékbevonat vastagsága 90 mikron, amely kiváló mechanikai jellemzőket és az időjárási hatásokkal szemben rendkívüli ellenállóképességet biztosít.

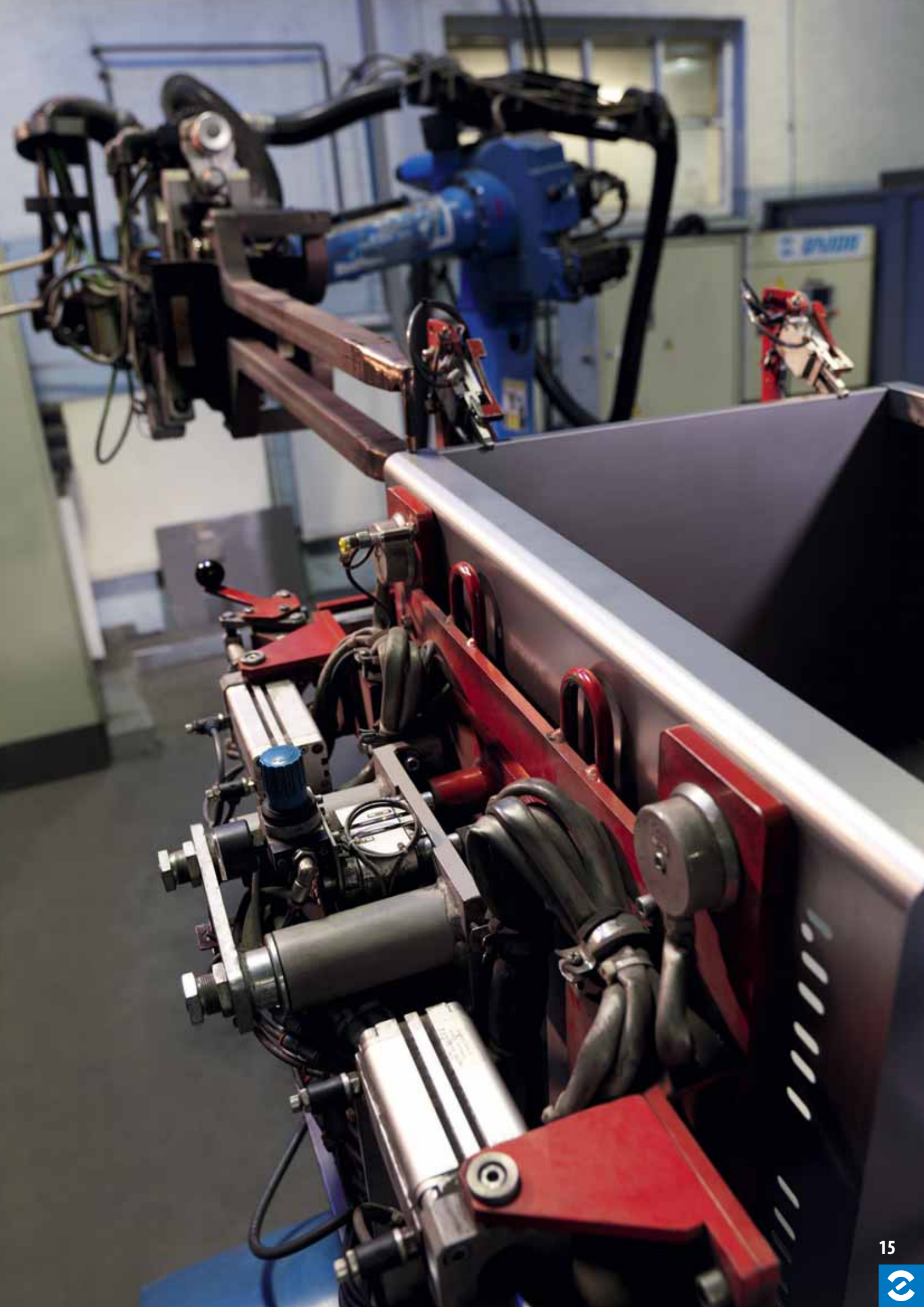

CSOMAGOLÁSI MAGYARÁZAT:

A

Kisméretű kartonkártya

A szerszám egy felfüggeszthető kartonkártyához van rögzítve. Egy laminált karton szállítódobozba négy termék kerül.



B

Kisméretű kartonkártya műanyag rögzítőadapterrel

A szerszám műanyag rögzítőadapter segítségével van a kartonkártyához erősítve. Egy laminált karton szállítódobozba négy termék kerül.



C

Kartonkártya kötőzsalaggal

A kartonkártya egy kötőzsalaggal van a szerszámhoz rögzítve.



D

Speciális kartonszalag

A szerszámra speciális kartonszalag kerül, és átlátszó LD-PE tasakba van csomagolva.



E

Kartonlap műanyag tasakkal

Az átlátszó LD-PE védőtasakba csomagolt termék felfüggesztve tárolható a tasakot lezáró kartonlap segítségével.



F

Általános laminált kartondobozok

Ezt az általános Unior dizájn szerint kialakított csomagolási módot a kiskereskedelmi csomagolású termékeknel alkalmazzuk védelmi célból a szállítás során.



G

Egyedi tervezésű kartondobozok

A szerszám funkcióinak magyarázatával.



H

Kartonlap kötőzsalaggal általános kartondobozba csomagolva

A termékre kötőzsalaggal egy minden szükséges információt tartalmazó kartonkártyát rögzítünk. A termék általános laminált kartondobozba van csomagolva.



K

Barna színű szállítási csomagolás

A nagyobb méretű és nehezebb termékek csomagolására és védelmére a szállítás során barna színű kartoncsomagolást alkalmazunk.



P

Műanyag tok

A szerszámok egy műanyag tokba vannak csomagolva, amely felfüggeszthető a különböző kampókra. A tok előoldala átlátszó a könnyebb azonosítás céljából.



S

Műanyag doboz

A szerszámok egy műanyag dobozba vannak csomagolva az egyszerűbb tárolás és védelem érdekében.



T

Tokok átlátszó műanyag tasakkal

A tokban található szerszámok átlátszó, lezárt műanyag tasakba vannak csomagolva a készlet tartalmát feltüntető színes címkével.



V

Műanyag tasak

A szerszámok egy LD-PE tasakba, vagy védőfóliába vannak csomagolva.



Z

Általános kartontok műanyag tasakban

A szerszámok egy általános, az összes szükséges termékinformációt tartalmazó laminált kartontokba, majd átlátszó LD-PE tasakba vannak csomagolva.



X

Egyéb csomagolás

Nagyméretű szerszámok esetében, amelyek nem sorolhatók be a más csoportokba, egyedi csomagolási megoldásokat alkalmazunk (raklapok, faládák, stb.).



JELMAGYARÁZAT A KATALÓGUSBAN HASZNÁLT SZIMBÓLUMOKHOZ

	Készlet elemeinek száma
	Kódszám
	Méret
	Ár
	Csomagolás
	Ipari csomagolás
	Készlet erejéig
m	Méter
ft	Láb
\emptyset	Átmérő
Nº	Cikkszám
	Volt
	Szín

	3/8" belső négyszög
	3/4" belső négyszög
	1/4" belső négyszög
	1/2" belső négyszög
	1" belső négyszög
	1.1/2" belső négyszög
	3/8" négyszög
	3/4" négyszög

CS	Kartontálca
CB	Kartondoboz
PB	Műanyag tok
MS	Fém tartóállvány
PH	Műanyag függesztő
PS	Műanyag tartóállvány
FH	Kihajtható tok
CT	Szövettok

/1	Krómozott, polírozott fejekkel
/2	Krómozott
/3	Nikkelezett
/4	Foszfátzott/feketített
/5	Cinkbevonat
/6	Lakkozott
/7	Korróziógátló olajbevonat
/8	Egyéb

	1/4" négyszög
	1/2" négyszög
	1" négyszög
	1.1/2" négyszög
	Vezetékátmérő, mm²
	Csőátmérő, mm
	Csőátmérő, inch/col
	Max. csőátmérő, mm

	Max. vezetékátmérő, mm
	Külső méret, mm
	Külső méret, inch/col
	Nyomaték, Nm
	Nyomaték, lbf/ft
	Furat, mm
	Belső menet, mm
	Tömeg, g

	Dugókulcs, 4 szögű profil
	Dugókulcs, 6 szögű profil
	Dugókulcs, 12 szögű profil
	Belső Torx profil (TX)
	Hatszög profil, belső négyszöggel
	Hatszög, belső kerek profillal
	Hatszög/imbusz profil
	Négyszögletes reszelő, vagy négyszögletes elem

	Csavarhúzó profil, hasított/lapos
	Csavarhúzó profil, kereszt/Phillips (PH)
	Csavarhúzó profil, kereszt/Pozidriv (PZ)
	Lapos reszelő
	Félkerek reszelő
	Kerek reszelő
	Háromszögű reszelő
	LIFE profil
	TORX profil (TX)

	TORX profil biztonsági furattal (TR)
	ZX, 12 szögű profil (XZN)
	TXP profil
	RIBE profil
	SDS Plus profil vésők tokmányrögzítésénél
	SDS Max profil vésők tokmányrögzítésénél
	anya körmökcsok esetében
	anya körmökcsok esetében
	lyukasztó fogó

	Viseljünk porvédő maszkot!
	Viseljünk védőszemüveget!
	Viseljünk hallásvédő eszközt!

	Viseljünk védőkesztyűt!
	Ne használjuk pneumatikus szerszámokkal!

	Útmutató a biztonságos használathoz
	Bemutatóvideó

	Csupaszoló pofák
	Pofák alakja
	Pofák alakja
	Pofák alakja
	Kés
	Vágópofák alakja
	Lapos pofák
	Vágópofák alakja
	Vágópofák alakja
	Vágópofák alakja
	Vágópofák alakja
	Vágópofák alakja
	Vágópofák alakja
	Vágópofák alakja
	Vágópofák alakja
	Kerek pofák

	Félkerek pofák
	Seeger-fogó belső gyűrűkhöz
	Seeger-fogó külső gyűrűkhöz
	Biztosítógyűrűkhöz DIN 471 és DIN 983 szabványok szerint
	Biztosítógyűrűkhöz DIN 472 és DIN 984 szabványok szerint
	Háromlábú hantoló
	Erő, N
	Nyomóerő
	Kalapács tömege, gramm
	Visszarúgó kalapács
	Visszarúgásmentes kalapács
	Áttételi arány
	Max.
	Min.

	Ár hegye
	VDE DP kétrétegű, kétszínű szigetelés
	VDE tanúsítvánnyal rendelkezik
	GS szabványnak megfelelően gyártva
	VDE szabványnak megfelelően gyártva
	1000V IEC szigetelés
	Motor
	Kioldási szög
	Mágnes tartóereje, kg
	5Spline
	Drótkötél
	Drótkötél Fe maghuzallal
	Drótkötél Fe borítással
	Csiszoló működési elve
	Szabadonfutó 11 fogú lánckerékkel
	Szabadonfutó 12 fogú lánckerékkel

Cikkszám (-H utótag: magasban végzett munkához)
120/1 Csillag-villáskulcs, hosszú típus

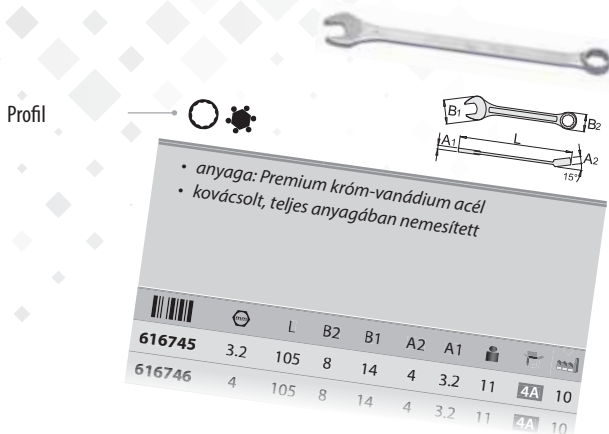



KULCSOK

Hosszú élettartam

A kulcsok kiváló minőségű Premium króm-vanádium acélból készülnek, megnövelt sűrűséggel a legnagyobb nyomásnak kitett pontokon. Kiemelkedő teljesítőképességüket és tartósságukat a kulcsok méretezése és gyártási eljárása még tovább fejleszti.

Biztonsági kulcsprofil

A speciális, biztonsági kulcsnyílás megakadályozza a csavarok és csavaranyák sarokpontjainak és éleinek károsodását, illetve egyenletesen osztja el az erőt a felszíneken, így nem a külső éleken vagy a sarkokon terheli a kötőelemet.

Innovatív tervezés

A legkorszerűbb tervezés biztosítja az Unior szerelőkulcsok esetében az erő pontos és hatékony átvitelét a csavarfejekre és az anyákra.



A csillag-villáskulcsok előállításának folyamata

- Méretre vágás:** A nyersanyag darabolása az első technológiai művelet a kulcs előállítása során. Az optimálisan tervezett vágás biztosítja a nyersanyag lehető legelőnyösebb felhasználását.
- Kovácsolás:** Az Unior kovácsolási technológiája garantálja a szerszámok kiváló szilárdsági jellemzőit. A kovácsolt darab számliránya és a szálszerkezet folytonossága azonos a hengerelt nyersanyagával. A kovácsolt darab ezen jellemzői létfontosságúak a jelentős és dinamikus terhelésnek kitett végtermék tulajdonságai szempontjából.
- Körülvágás:** A kovácsolt darab körül a felesleges anyagot speciális vágógéppel távolítják el. A darabot a kívánt alakra vágják, arra törekedve az eljárás során, hogy minél kevesebb hulladék képződjön.
- Perforálás:** A kovácsolási és körülvágási fázist követően a kovácsolt darabban sajtolással vagy vágással kialakítják a megfelelő nyílásokat. Ez hideg vagy felhevített munkadarabon egyaránt történhet.
- Éltörés és köszörülés:** A kulcsok kontúrját gépeken köszörülük, így a kulcs széleinek felszíne is egyenletes lesz. Ezt követően a kovácsolt darabok éleit speciális gépekben mechanikai és kémiai úton még tovább finomítják.
- Gépi jelölés és hajlítás:** Minden darabot ellátnak a megfelelő jelölésekkel a kulcs származására, méreteire és a felhasznált nyersanyagra vonatkozóan. A kulcs csillag-részét a a szabványban meghatározott formára hajlítják.
- Húzómarás:** A húzómarási eljárás során a szükséges nyílásokat speciális célszerszámmal, egy lineáris mozgású, sok forgácsolóélel rendelkező marószerszám segítségével alakítják ki.
- Megeresztés:** A felmelegítéssel és hűtéssel végzett megeresztés az acél szerkezetének fejlesztését szolgálja, így a megfelelő pontokon nagyobb szilárdság érhető el. Ez a hőkezelési eljárás garantálja az Unior kulcsok hosszú élettartamát, valamint ellenállóképességét a nagyobb terheléssel és nyomással szemben.
- Homokfúvás:** A kulcsok felszínére különböző csiszolóanyagokat fúvatnak sűrített levegő segítségével. A csiszolóanyagok kiegyenlítik, egyúttal pedig érdesítik a felszínt, amely fontos a galvanikus védőbevonat következő lépésben történő felviteléhez.
- Krómozás és polírozás:** A kulcsokat egy vékony, de kemény króm-oxid réteggel vonják be, amely védelmet nyújt a korrózióval, kopással, valamint egyéb külső hatásokkal szemben. A krómozás a kulcsnak professzionális megjelenést kölcsönöz, emellett garantálja a hosszú élettartamot.

10 fő lépés a 24-ből

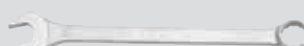

Premium

Premium króm-vanádium acél

Megbízhatóság elhasználódás nélkül

Az anyag szakítószilárdsága, ehhez kapcsolódó szívóssága, rugalmassága, és a lehető legalacsonyabb ridegtörési hajlam különösen akkor fontos, ha olyan szerszámokról van szó, mint például a szerelőkulcsok és csőfogók, amelyeknek nagyobb terhelést kell elviselniük. A Premium króm-vanádium acél – egy mangán-, króm-, szilícium és karbon tartalmú acélötvözet – tökéletesen megfelel ezeknek a követelményeknek. Az ebből a nyersanyagból készült szerszámok kiváló választást jelentenek, mivel hosszú élettartammal rendelkeznek, és sok éven keresztül használhatóak.

31CrV3 szerszámacél ötvözet, 2000/53/EK EU irányelv szerint

- 0,60% mangán a megnövelt szakítószilárdságért és szívósságért
- 0,60% króm a ridegtörési hajlam csökkentésért és a nagyobb szakítószilárdságért
- 0,30% szilícium a nagyobb rugalmasságért
- 0,35% karbon a szerszám megfelelő keménységéért

Villáskulcsok	21 - 23
Állítható kulcsok	23 - 24
Csillag-villáskulcsok	24 - 27
Csillagkulcsok	27 - 29
Racsnis kulcsok	29 - 31
Ütőkulcsok	32
Körmöskulcsok	32 - 33
Pipakulcsok	33 - 36
Csőkulcsok	36 - 37
Imbusz kulcsok	37 - 43

Nyomaték összehasonlítása

110/1 Villáskulcsok

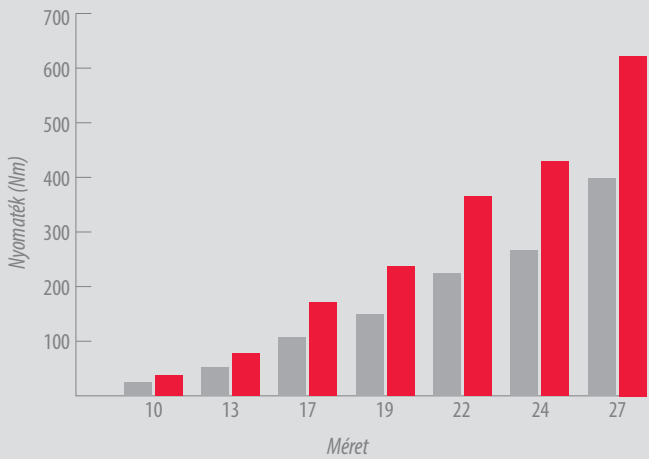

Nyomaték összehasonlítása

180/1 Csillagkulcsok

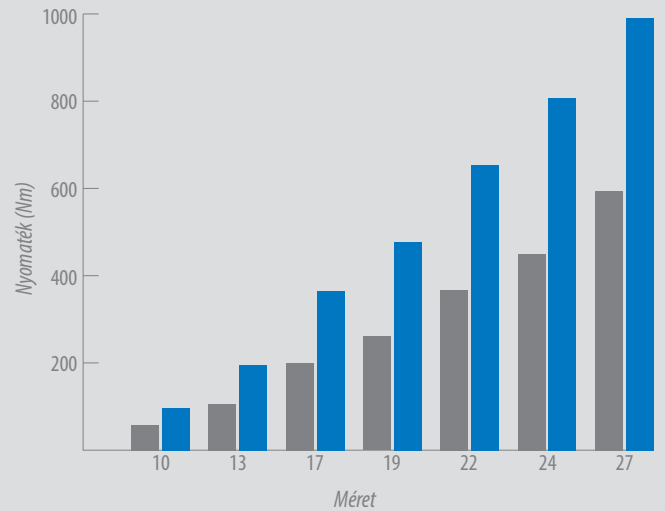

Nyomaték összehasonlítása

120/1 Csillag-villáskulcs, hosszú típus

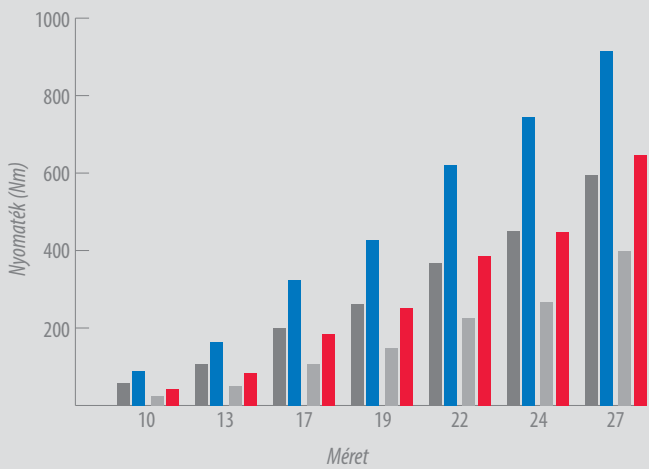

■ ISO 1711-1 (A) csillag vég

■ UNIOR villás vég

■ ISO 1711-1 (C) villás vég

■ UNIOR csillag vég

ISO és UNIOR (Nm)

LIFE profil

A LIFE profil előnyei

- a csavarfejek és csavaranyák lapjaival érintkeznek, nem csupán a hat sarokponton
- a csavarfejek, csavaranyák sarokpontjainak védelme
- gyorsabb pozicionálás és kényelmesebb munka
- sérült csavarfejek, csavaranyák esetében is használható

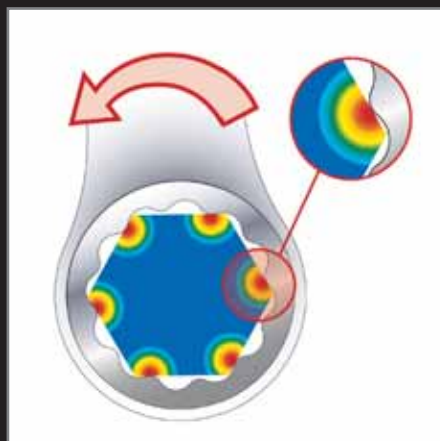

110/1

Villáskulcs

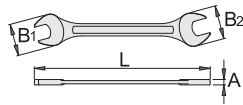

- anyaga: Premium króm-vanádium acél
- kovácsolt, teljes anyagában nemesített
- felületkezelés: krómozott, ISO 1456:2009 szabvány szerint
- polírozott fejjel
- ISO 10102 szabvány szerint (metrikus méretek)
- a kulcs feje 15°-ban hajlított



Barcode	⊕	L	B1	B2	A	📦	🔧	📏
603316	4 x 4.5	100	14	14	3.4	10	4A	10
603317	4 x 5	100	14	14	3.4	10	4A	10
603318	5 x 5.5	100	14	14	3.4	10	4A	10
600060	5.5 x 7	121	14.4	16.4	3.4	15	4A	10
600061	6 x 7	121	14.4	16.4	3.4	15	4A	10
600062	7 x 8	140	18.4	22.9	3.7	24	4A	10
600064	8 x 9	140	18.4	22.9	3.7	24	4A	10
600065	8 x 10	140	18.4	22.9	3.7	23	4A	10
600066	9 x 10	159	22.7	24.2	4.5	43	4A	10
600067	9 x 11	159	22.7	24.2	4.5	40	4A	10
600068	10 x 11	159	22.7	24.2	4.5	40	4A	10
600069	10 x 12	172	26.2	29.2	4.9	58	4A	10
600070	10 x 13	172	26.2	29.2	4.9	59	4A	10
600072	11 x 13	172	26.2	29.2	4.9	58	4A	10
600074	12 x 13	172	26.2	29.2	4.9	58	4A	10
600075	12 x 14	172	26.2	29.2	4.9	58	4A	10
600076	13 x 14	192	31.2	33.2	5.4	81	4A	10
600077	13 x 15	192	31.2	33.2	5.4	84	4A	10
600078	13 x 17	200	31.2	37.7	5.7	101	4A	10
600079	14 x 15	192	31.2	33.2	5.4	83	4A	10
600080	14 x 17	200	31.2	37.7	5.7	101	4A	10
600081	15 x 17	206	35.7	37.7	5.7	108	4A	10
600082	16 x 17	206	35.7	37.7	5.7	108	4A	10
600083	17 x 19	223	39.5	41.5	6.2	143	4A	10
600084	17 x 22	232	43.5	46	6.2	193	4A	10
600085	18 x 19	223	39.5	41.5	6.2	148	4A	10
600086	19 x 22	232	43.5	46	6.7	183	4A	10
600088	20 x 22	232	43.5	46	6.7	180	4A	10
600089	21 x 23	249	46	52	7.2	235	4A	5
600090	22 x 24	249	46	52	7.2	237	4A	5
600091	22 x 27	265	51.8	55.3	7.2	301	4A	5
600092	24 x 26	265	51.8	55.3	7.7	289	4A	5
600093	24 x 27	265	53.8	51.8	7.7	289	4A	5
600095	25 x 28	279	62.8	53.8	8.2	344	4A	5
600096	27 x 29	309	62.8	67.3	9.2	535	4A	5
600097	27 x 30	309	62.8	67.3	9.2	527	4A	5
600098	27 x 32	309	62.8	67.3	9.2	541	4A	5
600099	30 x 32	309	62.8	67.3	9.2	532	4A	5
603848	30 x 34	315	62.8	68.8	9.6	568	1C	5
602593	30 x 36	319	62.8	78.8	9.6	591	1C	1

Barcode	⊕	L	B1	B2	A	📦	🔧	📏
600100	32 x 36	327	68.8	78.8	9.6	653	1C	1
600101	34 x 36	327	68.8	78.8	9.6	628	1C	1
600102	36 x 41	360	78.8	86.8	9.6	823	1C	1
605549	38 x 42	360	78.8	86.8	9.6	822	1C	1
602594	41 x 46	410	86.8	94.8	14.6	1735	1C	1
602595	46 x 50	460	94.8	103.9	15.6	2365	1C	1
605348	1/4"x5/16"	121	14.4	16.4	3.4	15	4A	10
618658	1/4"x9/32"	121	14.4	16.4	3.4	15	4A	10
605349	5/16"x3/8"	140	18.4	22.9	3.7	24	4A	10
618656	11/32"x13/32"	159	22.7	24.2	4.5	43	4A	10
605350	3/8"x7/16"	159	22.7	24.2	4.5	40	4A	10
605351	7/16"x1/2"	172	26.3	29.2	4.9	58	4A	10
605352	1/2"x9/16"	192	31.2	33.2	5.4	81	4A	10
605353	9/16"x5/8"	192	31.2	33.2	5.4	83	4A	10
605354	5/8"x11/16"	206	35.7	37.7	5.7	108	4A	10
605355	11/16"x3/4"	223	39.5	41.5	6.2	143	4A	10
605356	13/16"x7/8"	249	46	52	7.2	237	4A	5
605357	15/16"x1"	265	51.8	55.3	7.7	301	4A	5
605358	1"x1.1/8"	279	53.8	58.8	8.2	344	4A	5
605359	1.1/16"x1.1/4"	309	62.8	67.3	9.2	527	4A	5

110/1CB

Villáskulcs-készlet



Barcode	👤	📦	🔧	📏
600105	6-22 / 8	724	1F	1

🔧 110/1 (6 x 7, 8 x 9, 10 x 11, 12 x 13, 14 x 15, 16 x 17, 18 x 19, 20 x 22)

110/1CB

Villáskulcs-készlet



Barcode	👤	📦	🔧	📏
600106	6-32 / 12	2140	1F	1

🔧 110/1 (6 x 7, 8 x 9, 10 x 11, 12 x 13, 14 x 15, 16 x 17, 18 x 19, 20 x 22, 21 x 23, 24 x 26, 25 x 28, 27 x 32)

110/1CB

Villáskulcs-készlet



Barcode	👤	📦	🔧	📏
600107	6-41 / 13	3982	1F	1

🔧 110/1 (6 x 7, 8 x 9, 10 x 11, 12 x 13, 14 x 15, 16 x 17, 18 x 19, 20 x 22, 21 x 23, 24 x 26, 25 x 28, 27 x 32, 36 x 41)

110/1CB

Villáskulcs-készlet



Barcode	👤	📦	🔧	📏
611018	6-27 / 10	1250	1F	1

🔧 110/1 (6 x 7, 8 x 9, 10 x 11, 12 x 13, 14 x 15, 16 x 17, 18 x 19, 20 x 22, 21 x 23, 24 x 27)

110/1CB

Villáskulcs-készlet



Barcode	👤	📦	🔧	📏
605531	1/4" - 1.1/4" / 12	2005	1F	1

🔧 110/1 (1/4" x 5/16", 5/16" x 3/8", 3/8" x 7/16", 7/16" x 1/2", 1/2" x 9/16", 9/16" x 5/8", 5/8" x 11/16", 11/16" x 3/4", 13/16" x 7/8", 15/16" x 1", 1" x 1.1/8", 1.1/16" x 1.1/4")

110/1CS

Villáskulcs-készlet



Barcode	👤	📦	🔧	📏
602844	6-22 / 8	800	1G	1

🔧 110/1 (6 x 7, 8 x 9, 10 x 11, 12 x 13, 14 x 15, 16 x 17, 18 x 19, 20 x 22)

110/1CT

Villáskulcs-készlet, szövettokban



Barcode	👤	📦	🔧	📏
615465	6-22 / 8	788	1T	1

🔧 110/1 (6 x 7, 8 x 9, 10 x 11, 12 x 13, 14 x 15, 16 x 17, 18 x 19, 20 x 22), CT110



CT110

Üres szövettok



- 430 x 275 mm; 110, 125 kulcskészletekhez
- könnyen nyitható és zárható a tépőzárás megoldás segítségével
- zárópánt nem szükséges
- anyaga: poliészterszövet

	A x B			
615480	430 x 275	117	TE	1

110/1PB

Villáskulcs-készlet, műanyag tokban



600108	6 - 17 / 6	378	TE	1
	110/1 (6x7, 8x9, 10x11, 12x13, 14x15, 16x17)			

110/1PB

Villáskulcs-készlet, műanyag tokban



600109	6 - 22 / 8	747	TE	1
	110/1 (6 x 7, 8 x 9, 10 x 11, 12 x 13, 14 x 15, 16 x 17, 18 x 19, 20 x 22)			

110/1PH

Villáskulcs-készlet, műanyag függesztőn



610835	6 - 22 / 8	885	TF	1
	110/1 (6 x 7, 8 x 9, 10 x 11, 12 x 13, 14 x 15, 16 x 17, 18 x 19, 20 x 22)			



110/1MS

Villáskulcs-készlet, fémtartón



605528	6 - 32 / 12	2740	TF	1
	110/1 (6 x 7, 8 x 9, 10 x 11, 12 x 13, 14 x 15, 16 x 17, 18 x 19, 20 x 22, 21 x 23, 24 x 26, 25 x 28, 27 x 32), 977/1 (6 - 32/12)			

110/1MS

Villáskulcs-készlet, fémtartón



605532	1/4" - 1.1/4" / 12	2642	TF	1
	110/1 (1/4" x 5/16", 5/16" x 3/8", 3/8" x 7/16", 7/16" x 1/2", 1/2" x 9/16", 9/16" x 5/8", 5/8" x 11/16", 11/16" x 3/4", 13/16" x 7/8", 15/16" x 1", 1" x 1.1/8, 1.1/16" x 1.1/4"), 977/1 (6 - 32/12)			

112/2

Könnyített villáskulcs

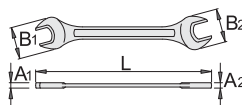

- anyaga: Premium króm-vanádium acél
- kovácsolt, teljes anyagában nemesített
- felületkezelés: krómozott, ISO 1456:2009 szabvány szerint
- DIN 895 és DIN 475 szabvány szerint

602082	8 x 10	115	18	22	4.2	4.2	20	4A	10
613222	10 x 11	122	23	24.5	5	5	35	4A	10
605045	10 x 12	128	22	28	5	5	37	4A	10
603611	10 x 13	137	26	28.5	5.2	5.2	43	4A	10
602083	11 x 13	132	26	28.5	5	5.4	41	4A	10
602084	12 x 14	146	28	32	5.5	5.5	52	4A	10
602085	13 x 15	152	28	32	6	6	63	4A	10
603134	13 x 17	158	30	35	6.5	6.5	65	4A	10
612774	14 x 15	137	26	28.5	5.4	5.4	51	4A	10
602086	14 x 17	158	30	35	6.5	6.5	62	4A	10
602087	17 x 19	170	35	40	7	7	94	4A	10
602088	19 x 22	197	42	48	8	8	138	4A	10

114/2

Elektronikai villáskulcs

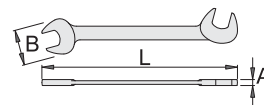

- anyaga: Premium króm-vanádium acél
- teljes anyagában nemesített
- felületkezelés: krómozott, ISO 1456:2009 szabvány szerint

618623	3.2	75	10	2	2	4A	10
618624	3.5	75	10	2	2	4A	10
618625	4	75	10.5	2	2	4A	10
618626	4.5	75	10.5	2	2	4A	10
618627	5	85	12	2	4	4A	10
618628	5.5	85	12.2	2	4	4A	10
618629	6	85	12.5	2	4	4A	10
618630	7	95	14.5	2	6	4A	10
618631	8	95	16.5	2	7	4A	10
618632	9	110	19	3	17	4A	10
618633	10	110	21	3	18	4A	10
618634	11	110	23.5	3	20	4A	10
618635	12	125	24	3	30	4A	10
618636	13	125	27.5	3	33	4A	10
618637	14	125	28	3	33	4A	10
618639	16	135	32	3	39	4A	10
618641	7/32"	85	12.2	2	4	4A	10
618643	9/32"	95	14.5	2	6	4A	10
618642	11/32"	110	19	3	17	4A	10

114/2PB

Elektronikai villáskulcs-készlet



619287	3.2 - 14 / 15	292	TE	1
	114/2 (3.2, 3.5, 4, 4.5, 5, 5.5, 6, 7, 8, 9, 10, 11, 12, 13, 14)			



250/1

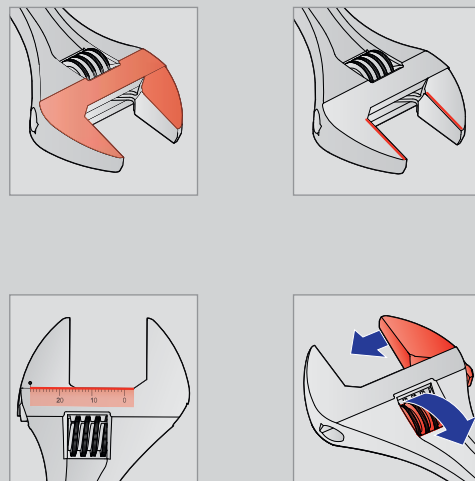

117/4

Egyoldalas villáskulcs

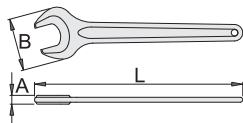

- anyaga: Premium króm-vanádium acél
- kovácsolt, teljes anyagában nemesített
- felületkezelés: foszfátzott, ISO 9717 szabvány szerint
- DIN 894 szabvány szerint

Használat:

- Elsősorban ipari felhasználásra, gépek, hajtóművek, és egyéb berendezések javításánál.
- A nagyobb kulcsméretek a hajóépítésnél, olajiparban, és egyéb nehézipari területeken alkalmazhatóak nagyméretű gépek és berendezések esetében.
- A kulcsváltózat különösen hasznos nehezen elérhető helyeken, ahol nagyobb nyomaték, vagy erőkar szükséges.



Barcode	⊖	L	A	B	📦	🔧	📏
615271	32	267	11.7	66	297	4A	5
615272	34	295	12.5	74	399	1C	1
615273	36	295	12.5	74	438	1C	1
615274	38	295	12.5	74	390	1C	1
615275	41	335	13.5	84	537	1C	1
615276	46	365	14.5	94	747	1C	1
615277	50	400	15.5	102	890	1C	1
615278	55	475	16	110	1170	1C	1
615279	60	475	17	120	1365	1C	1
615280	65	550	18	130	1665	1C	1
615281	70	550	19	140	1995	1C	1
615282	75	620	20	150	2995	1C	1
615283	80	665	21	160	3895	1C	1

250/1

Állítható villáskulcs

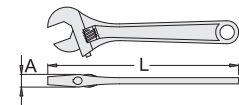

- anyaga: Premium króm-vanádium acél
- kovácsolt, teljes anyagában nemesített
- felületkezelés: krómozott, ISO 1456:2009 szabvány szerint
- polírozott fejfel
- méretskálával
- ISO 6787 szabvány szerint

Barcode	🔧	L	A	⊖	📦	🔧	📏
611917	100	110	9.8	17	61	4A	10
611918	150	155.5	11.5	23	133	4A	10
601016	200	205	12.6	28	243	4A	10
601017	250	254	16	32	439	4A	10
601018	300	305	19	38	702	1C	10
601019	380	380	25	50	1315	1C	5
605113	450	458	26.3	60	1730	1C	1
615148	600	610	30	70	3240	1C	1

135/2

Gáz hollandi-kulcs

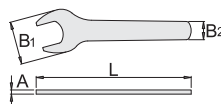

- anyaga: Premium acéllemez
- felületkezelés: krómozott, ISO 1456:2009 szabvány szerint

Barcode	⊖	L	B1	B2	A	📦	🔧	📏
600262	27	187	52	22	4	149	4A	10



Barcode	⊖	L	A	B	📦	🔧	📏
615262	10	104	4.5	22	21	4A	10
620207	12	123	5	26	29	4A	10
615263	13	132	5.4	28	35	4A	10
615264	17	157	6.5	36	68	4A	10
615265	19	170	6.9	40	78	4A	10
615266	21	195	7.9	46	98	4A	10
615267	22	195	7.9	46	106	4A	10
615268	24	218	9.2	50	147	4A	5
615269	27	240	9.7	56	192	4A	5
615270	30	267	11.1	63	297	4A	5



250/1ADP

Állítható villáskulcs

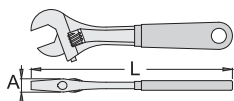

- anyaga: Premium króm-vanádium acél
- kovácsolt, teljes anyagában nemesített
- felületkezelés: krómozott, ISO 1456:2009 szabvány szerint
- polírozott fejjel
- méretskálával
- kétrétegű mártott műanyag markolat
- ISO 6787 szabvány szerint

Barcode	L	A	⊕	📦	🔧	📏
617246	200	205	17	28	280	4A 10
617247	250	255	19	32	490	4A 10
617248	300	305	23,5	38	785	1C 10
617249	380	385	24	50	1395	1C 5

250/1ST250

Állítható villáskulcsok, termékkináló tartóban



Barcode	👤	📦	🔧	📏
623909	6	3122	1F	

🔧 250/1 (250)

251/4

Állítható villáskulcs

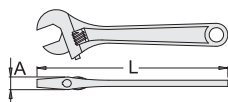

- anyaga: Premium króm-vanádium acél
- kovácsolt, teljes anyagában nemesített
- felületkezelés: foszfátzott, ISO 9717 szabvány szerint
- balmenetes
- méretskálával
- ISO 6787 szabvány szerint

Barcode	L	A	⊕	📦	🔧	📏
612870	150	155.7	11.7	20	137	4A 10
612871	200	204.3	14.4	25	257	4A 10
612872	250	254	16.9	30	447	4A 10
612873	300	303.5	19.1	36	700	1C 10

120/1

Csillag-villáskulcs, hosszú típus

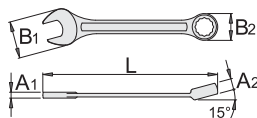

- anyaga: Premium króm-vanádium acél
- kovácsolt, teljes anyagában nemesített
- felületkezelés: krómozott, ISO 1456:2009 szabvány szerint
- polírozott fejjel
- a csillag-rész LIFE profilfallal
- ISO 7738 szabvány szerint (metrikus méretek)



Barcode	⊕	L	B2	B1	A2	A1	📦	🔧	📏
616745		3.2	105	8	14	4	3.2	11	4A 10
616746		4	105	8	14	4	3.2	11	4A 10
616747		4.5	105	8	14	4	3.2	7	4A 10
616748		5	119	10.4	14.5	5	3.5	7	4A 10
616749		5.5	119	10.4	14.5	5	3.5	15	4A 10
600357		6	119	10.4	14.5	5	3.5	14	4A 10
600358		7	129	11.5	16.5	5.8	3.9	15	4A 10
600359		8	141	13.2	18.5	6.9	3.9	23	4A 10
600360		9	152	14.3	21	7.3	4	27	4A 10
600361		10	163	15.9	23	7.5	4.2	37	4A 10
600362		11	176	17.8	24.5	8	4.5	45	4A 10
600363		12	186	19.4	26.5	8.5	4.7	55	4A 10
600364		13	199	20.4	29.5	8.5	5.2	68	4A 10
600365		14	210	22	31.5	9	5.2	82	4A 10
600366		15	222	23.2	33.5	9.5	5.7	96	4A 10
600367		16	234	24.8	36	10.5	6.2	121	4A 10
600368		17	245	26.1	38	10.5	6.7	144	4A 10
600369		18	257	27.7	40	11	7.2	165	4A 10
600370		19	268	29.3	42	12	7.2	186	4A 10
600371		20	280	31	44	12.5	7.7	225	4A 10
600372		21	291	32.6	45.5	13	8.2	251	4A 10
600373		22	303	34.1	46.5	13	8.2	266	4A 10
600374		23	314	35.7	50.5	13	8.2	300	4A 5
600375		24	330	37.3	52.5	14	8.5	382	4A 5
600376		25	337	39	54.5	14.5	8.5	377	4A 5
600377		26	349	40.1	56	15	8.5	422	4A 5
600378		27	360	41.6	57.5	15	9	453	4A 5
600379		28	373	43.2	59.5	15.5	9	532	4A 5
600380		29	383	44.9	61.5	16	9.5	567	4A 5
600381		30	395	46.5	63.5	16	10	632	4A 5
600382		32	416	49	68	16.5	10.5	719	4A 5
607019		35	500	53.5	78.8	20	13.6	1405	1C 1
602601		36	500	53.5	78.8	20	13.6	1415	1C 1
605838		38	515	58	82.8	20.5	14.1	1310	1C 1
602602		41	540	62	86.8	21	14.6	2025	1C 1
618514		46	560	69	94	23	16	2445	1C 1
618517		50	580	75	103	24	17	1955	1C 1
616752		55	600	83	112	26	18	3395	1C 1

Barcode	⊕	L	B2	B1	A2	A1	📦	🔧	📏
616753		60	620	91	120	28	20	4120	1C 1
616754		65	640	100	130	30	21	5205	1C 1
616755		70	660	108	140	32	23	5995	1C 1
616756		75	680	116	150	34	24	6995	1C 1
616757		80	700	124	160	36	26	8595	1C 1
618491		1/4"	119	10.4	14.5	5	3.5	14	4A 10
618492		5/16"	142	13.2	18.5	6.9	3.9	23	4A 10
618493		3/8"	153	14.3	21	7.3	4	27	4A 10
618494		7/16"	176	17.8	24.5	8	4.5	45	4A 10
618495		1/2"	199	20.4	29.5	8.5	5.2	68	4A 10
618496		9/16"	211	22	31.5	9	5.2	82	4A 10
618497		5/8"	234	24.8	36	10.5	6.2	121	4A 10
618498		11/16"	245	26.1	38	10.5	6.7	144	4A 10
618499		3/4"	268	29.3	42	12	7.2	186	4A 10
618500		13/16"	291	32.6	45.5	13	8.2	251	4A 10
618501		7/8"	303	34.1	46.5	13	8.2	266	4A 10
618502		15/16"	330	37.3	52.5	14	8.5	382	4A 5
618503		1"	337	39	54.5	14.5	8.5	377	4A 5
618504		1.1/16"	360	41.6	57.5	15	9	453	4A 5
618505		1.1/8"	372	43.2	59.5	15.5	9	532	4A 5
618506		1.1/4"	417	49	68	16.5	10.5	719	4A 5
618507		1.5/16"	417	49	68	16.5	10.5	732	1C 5
618508		1.3/8"	500	53.5	78.8	20	13.6	1425	1C 1
618509		1.7/16"	500	53.5	78.8	20	13.6	1395	1C 1
618510		1.1/2"	500	53.5	78.8	20	13.6	1335	1C 1
618511		1.5/8"	540	62	86.8	21	14.6	1975	1C 1
618512		1.11/16"	540	62	86.8	21	14.6	1995	1C 1
618513		1.3/4"	560	69	94	23	16	2435	1C 1
618515		1.13/16"	560	69	94	23	16	2495	1C 1
618516		1.7/8"	560	69	94	23	16	2445	1C 1
618518		2"	580	75	103	24	17	2985	1C 1

120/1CB

Csillagvilláskulcs-készlet, hosszú típus



Barcode	👤	📦	🔧	📏
600383	6-22/17	1930	1F	1

🔧 120/1 (6, 7, 8, 9, 10, 11, 12, 13, 14, 15, 16, 17, 18, 19, 20, 21, 22)

120/1CB

Csillagvilláskulcs-készlet, hosszú típus



Barcode	👤	📦	🔧	📏
600384	6-32/26	6200	1F	1

🔧 120/1 (6, 7, 8, 9, 10, 11, 12, 13, 14, 15, 16, 17, 18, 19, 20, 21, 22, 23, 24, 25, 26, 27, 28, 29, 30, 32)

120/1CB

Csillagvilláskulcs-készlet, hosszú típus



611019	8 - 22 / 10	1105	TF	1
🔑 120/1 (8, 10, 11, 12, 13, 14, 15, 17, 19, 22)				

120/1CB

Csillagvilláskulcs-készlet, hosszú típus



611020	10 - 30 / 12	2611	TF	1
🔑 120/1 (10, 11, 12, 13, 14, 15, 17, 19, 22, 24, 27, 30)				

120/1CB

Csillagvilláskulcs-készlet, hosszú típus



619398	1/4" - 1.1/4" / 16	3720	TF	1
🔑 120/1 (1/4", 5/16", 3/8", 7/16", 1/2", 9/16", 5/8", 11/16", 3/4", 13/16", 7/8", 15/16", 1", 1.1/16", 1.1/8", 1.1/4")				

120/1CS

Csillagvilláskulcs-készlet, hosszú típus



603709	8 - 19 / 8	770	TG	1
🔑 120/1 (8, 9, 10, 12, 13, 14, 17, 19)				

120/1CT

Csillagvilláskulcs-készlet, hosszú típus, szövettokban



615475	8 - 22 / 8	1050	TT	1
🔑 120/1 (8, 10, 11, 13, 15, 17, 19, 22), CT129 (470 x 330)				

120/1MS

Csillagvilláskulcs-készlet, hosszú típus, fémtartón



605537	6 - 22 / 17	2765	TF	1
🔑 120/1 (6, 7, 8, 9, 10, 11, 12, 13, 14, 15, 16, 17, 18, 19, 20, 21, 22), 977/2 (6 - 22/17)				

125/1

Csillag-villáskulcs, rövid típus

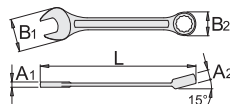

- anyaga: Premium króm-vanádium acél
- kovácsolt, teljes anyagában nemesített
- felületkezelés: krómozott, ISO 1456:2009 szabvány szerint
- polírozott fejfel
- a csillag-rész LIFE profillal
- ISO 7738 szabvány szerint (metrikus méretek)
- ISO 3318 és 3113A szabványok szerint (metrikus méretek)



618651	5	84	5.8	12	3	3	9	4A	10
618652	5.5	84	5.8	12	3	3	9	4A	10
600414	6	100	10.4	14.5	5	3.5	11	4A	10
600415	7	109	11.5	16.5	5.8	3.9	15	4A	10
600416	8	119	13.2	18.5	6.9	3.9	20	4A	10

600417	9	123	14.3	21	7.3	4	25	4A	10
600418	10	128	15.9	23	7.5	4.2	29	4A	10
600419	11	135	17.8	24.5	8	4.5	35	4A	10
600420	12	139	19.4	26.5	8.5	4.7	45	4A	10
600421	13	150	20.4	29.5	8.5	5.2	54	4A	10
600422	14	160	22	31.5	9	5.2	63	4A	10
600423	15	170	23.2	33.5	9.5	5.7	78	4A	10
600424	16	180	24.8	36	10.5	6.2	95	4A	10
600425	17	190	26.1	38	10.5	6.7	121	4A	10
600426	18	200	27.7	40	11	7.2	135	4A	10
600427	19	210	29.3	42	12	7.2	157	4A	10
600428	20	220	31	44	12.5	7.7	186	4A	10
600429	21	230	32.6	45.5	13	8.2	198	4A	10
600430	22	247	34.1	46.5	13	8.2	230	4A	10
602089	23	250	35.7	50.5	13	8.2	254	4A	5
602090	24	266	37.3	52.5	14	8.5	300	4A	5
602091	25	270	39	54.5	14.5	8.5	330	4A	5
602092	26	275	40.1	56	15	8.5	342	4A	5
602093	27	292	41.6	57.5	15	9	365	4A	5
602094	28	296	43.2	59.5	15.5	9	432	4A	5
602095	29	300	44.9	61.5	16	9.5	455	4A	5
602096	30	323	46.5	63.5	16	10	522	4A	5
602097	32	343	49	68	16.5	10.5	602	4A	5
603332	36	400	54.5	79.5	20	13.5	1115	TC	1
618566	41	420	62	86.8	21	14.6	1575	TC	1
618570	46	440	69	94	23	16	1985	TC	1

125/1CB

Csillagvilláskulcs-készlet, rövid típus



600431	6 - 22 / 17	1590	TF	1
🔑 125/1 (6, 7, 8, 9, 10, 11, 12, 13, 14, 15, 16, 17, 18, 19, 20, 21, 22)				

125/1CB

Csillagvilláskulcs-készlet, rövid típus



602098	6 - 32 / 26	5240	TF	1
🔑 125/1 (6, 7, 8, 9, 10, 11, 12, 13, 14, 15, 16, 17, 18, 19, 20, 21, 22, 23, 24, 25, 26, 27, 28, 29, 30, 32)				



129/1

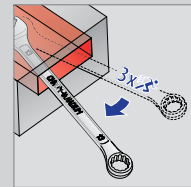

Háromszor gyorsabb munka a hagyományos csillag-villáskulcsokhoz képest.

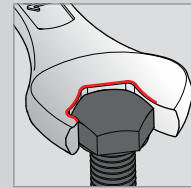

A kulcs azonnal és tökéletesen pozicionálható.

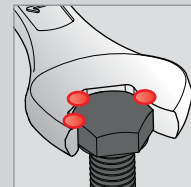

Három hajtási felszín a jobb erőátvitel érdekében.

125/1CB

Csillagvilláskulcs-készlet, rövid típus



611021	8 - 22 / 10	893	TF	1
	125/1 (8, 10, 11, 12, 13, 14, 15, 17, 19, 22)			

125/1CT

Csillagvilláskulcs-készlet, rövid típus, szövettkoban



615478	8 - 22 / 8	851	TT	1
	125/1 (8, 10, 11, 13, 15, 17, 19, 22), CT110			

129/1

Racsnis hatású IBEX csillag-villáskulcs



- anyaga: Premium króm-vanádium acél
- kovácsolt, teljes anyagában nemesített
- felületkezelés: krómozott, ISO 1456:2009 szabvány szerint
- polírozott fejjel
- csillag-rész LIFE profillal

Előnyök:

- Az erő az oldallapokon hat, így védi a kötőelem sarkait.
- Három hajtási felszín a jobb erőátvitel érdekében.
- A kulcs azonnal és tökéletesen pozicionálható.
- A visszaforgatáshoz nem szükséges levenni a kulcsot.

125/1CB

Csillagvilláskulcs-készlet, rövid típus



611022	10 - 30 / 12	2100	TF	1
	125/1 (10, 11, 12, 13, 14, 15, 17, 19, 22, 24, 27, 30)			

125/1CT

Csillagvilláskulcs-készlet, rövid típus, tokban



625675	6 - 32 / 26	5580	TT	1
	125/1 (6, 7, 8, 9, 10, 11, 12, 13, 14, 15, 16, 17, 18, 19, 20, 21, 22, 23, 24, 25, 26, 27, 28, 29, 30, 32)			

125/1CS

Csillagvilláskulcs-készlet, rövid típus



603711	8 - 19 / 8	650	TG	1
	125/1 (8, 9, 10, 12, 13, 14, 17, 19)			

125/1MS

Csillagvilláskulcs-készlet, rövid típus, fémtartón



605539	6 - 22 / 17	2200	TF	1
	125/1 (6, 7, 8, 9, 10, 11, 12, 13, 14, 15, 16, 17, 18, 19, 20, 21, 22), 977/3 (6 - 22/17)			

		L	B2	B1	A2	A1			
611762	8	140	13.2	18.5	6.9	3.9	22	4A	10
611763	10	160	15.9	23	7.5	4.2	37	4A	10
611764	11	174	17.8	24.5	8	4.5	43	4A	10
611765	12	183	19.4	26.5	8.5	4.7	54	4A	10
611766	13	196	20.4	29.5	8.5	5.2	63	4A	10
611767	14	206	22	31.5	9	5.2	75	4A	10
611768	15	217	23.2	33.5	9.5	5.7	93	4A	10
611769	16	227	24.8	36	10.5	6.2	114	4A	10
611770	17	238	26.1	38	10.5	6.7	131	4A	10
611930	18	250	28	40	11	7.2	155	4A	10
611771	19	261	29.3	42	12	7.2	173	4A	10
611772	22	296	34.1	46.5	13	8.2	258	4A	10
611773	24	321	37.3	52.5	14	8.5	321	4A	5

129/1CB

Racsnis hatású IBEX csillagvilláskulcs-készlet



611776	8 - 24 / 12	1480	TF	1
129/1 (8, 10, 11, 12, 13, 14, 15, 16, 17, 19, 22, 24)				

129/1CS

Racsnis hatású IBEX csillagvilláskulcs-készlet



611775	8 - 19 / 8	793	TG	1
129/1 (8, 10, 12, 13, 14, 15, 17, 19)				

129/1CT

Racsnis hatású IBEX csillagvilláskulcs-készlet, szövettokban



615474	8 - 22 / 8	989	TT	1
129/1 (8, 10, 11, 13, 15, 17, 19, 22), CT129 (470 x 330)				

CT129

Üres szövettok



- 470 x 330 mm; 129, 120, 180, 202 kulcskészletekhez
- könnyen nyitható és zárható a tépőzár megoldás segítségével
- zárópánt nem szükséges
- anyaga: poliészterszövet

615464	A x B	150	TE	1
--------	-------	-----	----	---

179/2

Állványozó csillagkulcs

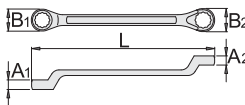

- anyaga: Premium króm-vanádium acél
- kovácsolt, teljes anyagában nemesített
- felületkezelés: krómozott, ISO 1456:2009 szabvány szerint
- állványsavarokhoz, állványok összeállításánál és lebontásánál használható



605042	L	B1	B2	A1	A2	657	4A	5
--------	---	----	----	----	----	-----	----	---

178/2

Egyoldalas hajlított csillagkulcs

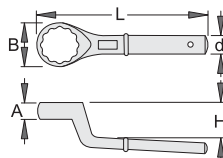

- anyaga: Premium króm-vanádium acél
- kovácsolt, teljes anyagában nemesített
- felületkezelés: krómozott, ISO 1456:2009 szabvány szerint



620821	A	B	d	H	L	481	TF	5
620822	27	17	42	18.5	30	180	456	TF
620823	30	17	42	18.5	30	180	454	TF
620824	32	18	50	20.5	35	235	733	TF
620825	36	18	50	20.5	35	235	686	TF
620826	41	18	55	20.5	35	235	712	TF
620827	46	22	70	23.5	40	265	1208	TF
620828	50	22	70	23.5	40	265	1218	TF
620829	55	22	75	23.5	40	265	1156	TF
620830	60	30	94	29.5	50	345	2512	TF
620831	65	30	94	29.5	50	345	2582	TF

620832	A	B	d	H	L	2909	TF	1
620833	75	35	107	29.5	55	365	2850	TF
620834	80	40	125	29.5	59	385	3900	TF
620835	85	40	125	29.5	59	385	3741	TF
620836	90	45	140	29.5	63	410	3941	TF
620837	95	45	140	29.5	63	410	4141	TF

178.1/2

Hajtó 178/2 kulcshoz

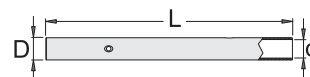

- anyaga: Premium króm-vanádium acél
- felületkezelés: krómozott, ISO 1456:2009 szabvány szerint

620840	D	d	L	744	TF	1
620841	24 - 30	25	19	460	1049	TF
620842	32 - 41	27	21	610	1509	TF
620843	46 - 55	30	24	760	2476	TF

180/1

Hajlított csillagkulcs

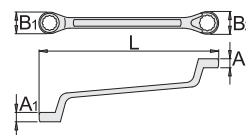

- anyaga: Premium króm-vanádium acél
- kovácsolt, teljes anyagában nemesített
- felületkezelés: krómozott, ISO 1456:2009 szabvány szerint
- polírozott fejjel
- a csillag-rész LIFE profilal
- ISO 10104 szabvány szerint (metrikus méretek)



600511	L	B1	B2	A1	A2	48	4A	10
600512	6 x 7	178	10.3	11.8	5.5	6.1	60	4A
600513	8 x 9	190	14	15.5	6.7	7.3	50	4A
600514	8 x 10	166	12.9	15.5	6	8	65	4A
602663	9 x 11	205	15.5	18.5	7.3	8.4	65	4A
600514	10 x 11	205	17	18.5	7.9	8.4	81	4A
602997	10 x 12	210	17	20	7.9	9	86	4A
600516	12 x 13	220	20	21.5	9	9.5	108	4A

	L	B1	B2	A1	A2			
600517	12 x 14	205	17.7	20.3	9	10	95	4A 10
600518	13 x 15	235	21.5	24	9.5	10.5	144	4A 10
600519	13 x 17	258	21.5	27	9.5	11.5	172	4A 10
600520	14 x 15	235	23	24	10	10.5	140	4A 10
600521	14 x 17	257	19.8	23.6	10	12	173	4A 10
600522	16 x 17	258	26	27	11	11.4	187	4A 10
603123	16 x 18	259	22.9	25.4	11	12	205	4A 10
600523	17 x 19	270	27	30	11.4	12.4	233	4A 10
600524	18 x 19	270	29	30	11.9	12.4	230	4A 10
600525	19 x 22	295	30	35	12.4	13.7	308	4A 5
600526	20 x 22	295	32	35	12.8	13.7	320	4A 5
600527	21 x 23	305	33	37	13.3	14.1	336	4A 5
600528	22 x 24	315	35	38	13.7	14.6	368	4A 5
600529	24 x 26	325	38	41	14.6	15.4	459	4A 5
600530	24 x 27	325	38	42	14.6	15.8	453	4A 5
600531	25 x 28	335	40	44	15	16.2	522	4A 5
600532	27 x 29	335	42	45	15.8	16.6	589	4A 5
600533	27 x 30	360	38.5	42.7	15	16	647	4A 5
600534	27 x 32	360	42	49	15.8	17.8	672	4A 5
600535	30 x 32	370	46	49	17	17.8	680	4A 5
603845	30 x 34	366	42.7	47.2	15	17	645	TC 5
603124	30 x 36	395	43	48	15	18	845	TC 1
600536	32 x 36	410	48.2	54.2	17.8	19.4	915	TC 1
600537	36 x 41	450	48	56	19	21	945	TC 1
602664	41 x 46	472	56	61	21	23	1430	TC 1

180/1CB**Hajlított csillagkulcs-készlet**

	L	B1	B2	A			
600541	6 - 22 / 8	1230			TF		1

180/1CB**Hajlított csillagkulcs-készlet**

	L	B1	B2	A			
603674	6 - 27 / 10	2020			TF		1

**180/1CB****Hajlított csillagkulcs-készlet**

	L	B1	B2	A			
600542	6 - 32 / 12	3275			TF		1

180/1CB**Hajlított csillagkulcs-készlet**

	L	B1	B2	A			
600543	6 - 41 / 13	4465			TF		1

180/1CS**Hajlított csillagkulcs-készlet**

	L	B1	B2	A			
602845	6 - 22 / 8	1320			TG		1

180/1CT**Hajlított csillagkulcs-készlet, szövettkoban**

	L	B1	B2	A			
615473	6 - 22 / 8	1319			TT		1

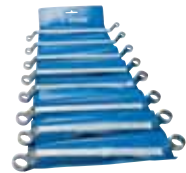
180/1PB**Hajlított csillagkulcs-készlet, műanyag tokban**

	L	B1	B2	A			
600544	6 - 22 / 8	1240			TE		1

180/1MS**Hajlított csillagkulcs-készlet, fémtartón**

	L	B1	B2	A			
605545	6 - 32 / 12	4171			TF		1

182/2A**Egyenes csillagkulcs**

- anyaga: Premium króm-vanádium acél
- kovácsolt, teljes anyagában nemesített
- felületkezelés: krómozott, ISO 1456:2009 szabvány szerint
- a csillag-rész LIFE profittal
- DIN 837 szabvány szerint (metrikus méretek)

	L	B1	B2	A			
612004	6 x 7	97	10	11.3	4.6	11	4A 10
612005	8 x 9	112	12.7	14	5.6	19	4A 10
612006	10 x 11	132	15.6	16.5	6.6	29	4A 10
612007	12 x 13	147	18	19	7.6	44	4A 10
613223	13 x 17	167	19	24.2	8.6	73	4A 10
612008	14 x 15	162	20.5	21.5	7.6	59	4A 10
612009	16 x 17	172	23.2	24.2	8.6	90	4A 10
612010	18 x 19	186	25.9	27.4	9.6	112	4A 10

	L	B1	B2	A			
612011	20 x 22	206	28.9	31.8	11	161	4A 5
612013	24 x 26	258	34.8	37.3	11.5	289	4A 5
612015	27 x 29	298	38.3	41.8	13	378	4A 5
612016	30 x 32	318	42.7	45.2	13.5	467	4A 5

182/2ACB

Egyenes csillagkulcs-készlet



	L	B1	B2	A			
612567	6 - 22 / 8	576			TF		1
182/2A (6 x 7, 8 x 9, 10 x 11, 12 x 13, 14 x 15, 16 x 17, 18 x 19, 20 x 22)							

182/2ACB

Egyenes csillagkulcs-készlet



	L	B1	B2	A			
612568	6 - 32 / 11	2275			TF		1
182/2A (6 x 7, 8 x 9, 10 x 11, 12 x 13, 14 x 15, 16 x 17, 18 x 19, 20 x 22, 24 x 26, 27 x 29, 30 x 32)							

182/2BTX

Hajlított belső Torx (TX) csillagkulcs



- anyaga: Premium króm-vanádium acél
- kovácsolt, teljes anyagában nemesített
- felületkezelés: krómozott, ISO 1456:2009 szabvány szerint
- 15°-ban hajlított fej: a nehezen elérhető helyeken is lehetővé teszi a csavarozást



	L	B1	B2	A			
612892	E6 x E8	97	10	11.3	4.6	13	4A 10
612893	E10 x E12	112	12.7	14	5.6	20	4A 10
612894	E14 x E18	137	16.5	21	6.6	38	4A 10
612895	E20 x E24	174	23	27.3	8.6	100	4A 10

183/2

Fékcsőkulcs

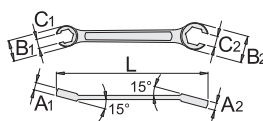

- anyaga: Premium króm-vanádium acél
- kovácsolt, teljes anyagában nemesített
- felületkezelés: krómozott, ISO 1456:2009 szabvány szerint
- 12x14 méretig 6 szögű, 17x19 és 30x32 tartományban 12 szögű

Használat:

- Ipari és javítóműhelyekben történő használatra, főként hidraulikus és pneumatikus szerelvényeknél alkalmazható.
- A kulcs segítségével olyan csatlakozások is szerelhetők, ahol hagyományos csillagkulcsok nem alkalmazhatók (acélsodronyok, hidraulikus- és víztömítő csatlakozásai, szelepek).



	L	A1	A2	B1	B2	C1	C2			
612701	8 x 10	145	7	8.5	18	20	6	7	48	4A 10
612702	10 x 11	152	8.5	9	20	22	7	8.5	64	4A 10
612703	11 x 13	165	9	11	22	26	8.5	10	88	4A 10
612704	12 x 14	178	10	12	24	28	9	11	125	4A 10
615147	16 x 18	196	12	12.5	30.5	33.5	13	14	203	4A 10
612705	17 x 19	210	13	14	32	35	14	15	204	4A 10
612706	19 x 22	233	14	16	35	41	15	17	242	4A 10
612707	22 x 24	265	16	17	41	45	17	18	297	4A 5
612708	24 x 27	265	17	17	45	48	18	20	367	4A 5
612709	30 x 32	285	21	23	50	52	22	24	552	4A 5

183/2CB

Fékcsőkulcs-készlet



	L	B2	B1	A2	A1		
612985	8 - 22 / 6	824				TF	1
183/2 (8 x 10, 10 x 11, 11 x 13, 12 x 14, 17 x 19, 19 x 22)							



183/2CB

Fékcsőkulcs-készlet



	L	B2	B1	A2	A1		
612986	8 - 32 / 9	2085				TF	1
183/2 (8 x 10, 10 x 11, 11 x 13, 12 x 14, 17 x 19, 19 x 22, 22 x 24, 24 x 27, 30 x 32)							

183/2CT

Fékcsőkulcs-készlet, szövettokban



	L	B2	B1	A2	A1		
615467	8 - 24 / 6	1065				TF	1
183/2 (8 x 10, 11 x 13, 12 x 14, 16 x 18, 17 x 19, 22 x 24), CT252							

160/2

Racsnis csillag-villáskulcs

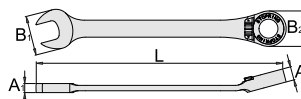

- anyaga: Premium króm-vanádium acél
- kovácsolt, teljes anyagában nemesített

Előnyök:

- A racsnis mindkét irányban működik, a hajtásirány kapcsolóval váltható.
- 72 fogas mechanizmus, 5°-os minimális hajtási szöggel
- A zárógyűrű megakadályozza a kulcs váratlan leugrását az anyáról, valamint megkönnyíti a kulcs visszahelyezését.
- A szerszámmal az anyacsavarok gyorsan és biztonságosan le- és felhajthatók a kulcs eltávolítása nélkül.

	L	B2	B1	A2	A1		
622818	8	134	17,1	16,7	8,4	4,7	40 4A 10
622819	9	158	21	21	8,4	5,5	55 4A 10
622820	10	158	21	21	8,4	5,5	60 4A 10
622821	11	164	22,6	23	9,7	6	70 4A 10
622822	12	167	23,8	25	9,7	6,2	80 4A 10
622823	13	177	24,9	27,5	9,7	6,0	96 4A 10
622824	14	189	27	29	10,1	7	125 4A 10
622825	15	198	28,1	31,5	11,7	7,2	150 4A 10
622826	16	204	29,9	33	11,7	7,5	165 4A 10

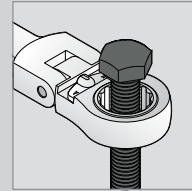

Zárógyűrű nélkül.

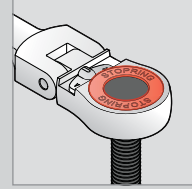

A zárógyűrű megakadályozza a kulcs váratlan leugrását az anyáról, valamint megkönnyíti a kulcs visszahelyezését.

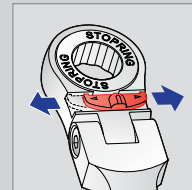

A racsni mindkét irányban működik, a hajtásirány kapcsolóval váltható.

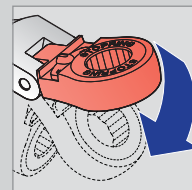

A kulcs feje akár 90°-ban is kihajtható.

Barcode	⊖	L	B2	B1	A2	A1	👤	🔧	📊
622827		17	224	31,9	34,9	11,7	8	183	4A 10
622828		18	245	34,4	38,9	12	8,8	210	4A 10
622829		19	245	34,4	38,9	19	12	230	4A 10
622831		21	280	45,7	42,6	14,2	9,5	358	4A 5
622832		22	280	45,7	42,6	14,2	9,5	378	4A 5
622834		24	310	51,7	46,5	14,7	10	480	4A 5

160/2CB

Racsnis csillagvilláskulcs-készlet



Barcode	👤	👤	🔧	📊
623080	8 - 24 / 9	1920	TF	1
160/2 (8, 10, 13, 16, 17, 18, 19, 22, 24)				

160/2CB

Racsnis csillagvilláskulcs-készlet



Barcode	👤	👤	🔧	📊
622463	8 - 19 / 7	1800	TF	1
160/2 (8, 10, 12, 13, 14, 17, 19)				

160/2CS

Racsnis csillagvilláskulcs-készlet



Barcode	👤	👤	🔧	📊
623709	8 - 19 / 6	821	TG	1
160/2 (8, 10, 13, 15, 17, 19)				

160/2CT

Racsnis csillagvilláskulcs-készlet, szövettokban



Barcode	👤	👤	🔧	📊
627001	8 - 19 / 6	855	TT	1
160/2 (8, 10, 13, 15, 17, 19), CT252				



161/2

Hajlítható racsnis csillag-villáskulcs

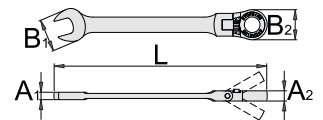

- anyaga: Premium króm-vanádium acél
- kovácsolt, teljes anyagában nemesített

Előnyök:

- A racsni mindkét irányban működik, a hajtásirány kapcsolóval váltható.
- 72 fogas mechanizmus, 5°-os minimális hajtási szöggel
- A zárógyűrű megakadályozza a kulcs váratlan leugrását az anyáról, valamint megkönnyíti a kulcs visszahelyezését.
- A szerszámmal az anyacsavarok gyorsan és biztonságosan le- és felhajthatók a kulcs eltávolítása nélkül.

Barcode	⊖	L	B2	B1	A2	A1	👤	🔧	📊
622839		8	136	17,4	16,9	8,4	4,9	50	4A 10
622841		10	160	20,9	20,8	8,4	3,8	72	4A 10
622842		11	177,5	23,4	25,1	9,7	6,2	95	4A 10
622843		12	177,5	23,4	25,1	9,7	6,2	95	4A 10
622844		13	187,3	24,9	27,2	9,7	6,4	124	4A 10
622845		14	194,7	27,4	29,3	10,1	7	144	4A 10
622846		15	218	30,4	33	11,7	7,4	207	4A 10
622848		17	234,8	31,9	35,2	11,7	8,2	236	4A 10

622850	19	251,3	34,5	39,4	12	9	280	4A	10
--------	----	-------	------	------	----	---	-----	----	----

161/2CB

Hajlítható racsnis csillagvilláskulcs-készlet



623081	8 - 19 / 5	1340	1F	1
161/2 (8, 10, 13, 17, 19)				

161/2CS

Hajlítható racsnis csillagvilláskulcs-készlet



623710	8 - 19 / 6	1015	1G	1
161/2 (8, 10, 13, 15, 17, 19)				

161/2CT

Hajlítható racsnis csillagvilláskulcs-készlet, szövettokban



627002	8 - 19 / 6	965	1T	1
161/2 (8, 10, 11, 13, 17, 19), CT252				

CT252

Üres szövettok



- 160, 161, 170, 171, 183 kulcsokhoz
- könnyen nyitható és zárható a tépőzáras megoldás segítségével
- zárópánt nem szükséges
- anyaga: poliészterszövet

615155	A x B	98	1E	1
--------	-------	----	----	---

165

Racsnis csillagkulcs

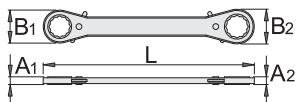

- anyaga: racsnis - króm-vanádium acél
- szár - acéllemezből, krómozott
- kulcsok külső burkolata műanyagból
- teljes anyagában nemesített
- minimális hajtási szög 20°

	L	B1	B2	A1	A2				
611633	6 x 7	116,2	20,1	20,1	11,2	11,2	60	4A	10
611634	7 x 8	136,3	20,8	23,3	11	11	77	4A	10
611635	8 x 9	136,3	20,8	23,3	11	11	70	4A	10
611636	8 x 10	136,3	20,8	23,3	11	11	68	4A	10
611637	10 x 11	143,8	23,5	26,5	11,1	11,1	77	4A	10
611638	12 x 13	175	30,1	32,1	13	13,4	156	4A	10
611639	12 x 14	175	30,1	32,1	13	13,4	156	4A	10
618769	1/4"x5/16"	116	20,1	20,1	11,2	11,2	60	4A	10
618770	3/8"x7/16"	144	23,5	26,5	11,4	11,1	77	4A	10
618771	1/2"x9/16"	175	30,1	32,1	12,8	12,9	156	4A	10

166

Hajlított racsnis csillagkulcs

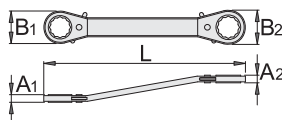

- anyaga: racsnis Premium króm-vanádium acélből
- szár - acéllemezből, krómozott
- a kulcsok külső burkolata műanyagból
- teljes anyagában nemesített
- minimális hajtási szög 20°

	L	B1	B2	A1	A2				
611640	6 x 7	111	20	20	11,2	11	60	4A	10
611641	7 x 8	130	20,6	23	11	11,2	77	4A	10
611642	8 x 9	130	20,6	23	11	11,2	69	4A	10
611643	8 x 10	130	20,6	23	11	11,2	67	4A	10
611644	10 x 11	136	23,4	26,4	11	11	77	4A	10
611645	12 x 13	167	30,1	32	13	13,1	153	4A	10
611646	12 x 14	167	30,1	32	13	13,1	153	4A	10

170/2

Racsnis csillagkulcs

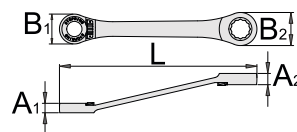

- anyaga: Premium króm-vanádium acél
- kovácsolt, teljes anyagában nemesített

Előnyök:

- A racsnis mindkét irányban működik, a hajtásirány kapcsolóval váltható.
- 72 fogas mechanizmus, 5°-os minimális hajtási szöggel
- A zárógyűrű megakadályozza a kulcs váratlan leugrását az anyáról, valamint megkönnyíti a kulcs visszahelyezését.
- A szerszámmal az anyacsavarok gyorsan és biztonságosan le- és felhajthatók a kulcs eltávolítása nélkül.

	L	B2	B1	A2	A1				
622851	6 x 8	114,2	17,4	17,4	8,4	8,4	40	4A	10
622852	8 x 9	130,4	20,9	17,4	8,4	8,4	55	4A	10
622853	8 x 10	130,4	20,9	17,4	8,4	8,4	55	4A	10
622854	10 x 11	144,4	22,9	20,9	9,7	8,4	72	4A	10
622856	12 x 13	166	24,9	23,4	9,7	9,7	97	4A	10
622857	14 x 15	181,4	30,4	27,4	11,7	10,1	142	4A	10
622858	16 x 18	205,9	33,9	30,4	12	11,7	198	4A	10
622859	17 x 19	224,4	34,4	31,9	12	11,7	211	4A	10

170/2CB

Racsnis csillagkulcs-készlet



623082	6 - 19 / 6	800	1F	1
170/2 (6 x 8, 10 x 11, 12 x 13, 14 x 15, 16 x 18, 17 x 19)				

170/2CS

Racsnis csillagkulcs-készlet



623711	6 - 19 / 6	850	1G	1
170/2 (6 x 8, 10 x 11, 12 x 13, 14 x 15, 16 x 18, 17 x 19)				

118/7

Villás-ütőkulcs

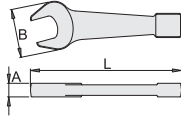

- anyaga: Premium króm-vanádium acél
- kovácsolt, teljes anyagában nemesített
- felületkezelés: korróziógátló olajbevonat
- DIN 133 szabvány szerint

Barcode	⊖	L	B	A	📦	🔧	📏
620466	24	170	56	15	489	1F	1
620467	27	170	56	15	477	1F	1
620468	30	200	70	18	863	1F	1
620469	32	200	70	18	863	1F	1
620470	36	200	70	18	834	1F	1
620471	41	240	88	20	1490	1F	1
620472	46	240	88	20	1450	1F	1
620473	50	265	102	20	1790	1F	1
620474	55	305	112	24	2700	1F	1
620475	60	305	112	24	2615	1F	1
620476	65	335	123	27	3645	1F	1
620477	70	370	143	30	2200	1F	1
620478	75	370	143	30	4865	1F	1
620479	80	400	175	33	6450	1F	1
620480	85	400	175	33	5775	1F	1
620481	90	450	192	38	7620	1F	1
620482	95	450	192	38	9400	1F	1
620483	100	485	230	45	10800	1F	1
620484	105	485	230	45	10400	1F	1
620485	110	515	235	48	12400	1F	1
620486	115	515	235	52	15800	1F	1
620487	120	535	260	53	20000	1F	1
620488	125	535	260	53	19200	1F	1
620489	130	565	285	53	23200	1F	1
620490	135	565	285	53	23400	1F	1
620491	140	635	307	58	28800	1F	1
620492	145	635	307	58	28800	1F	1
620493	150	635	307	58	28200	1F	1



184/7

Csillag-ütőkulcs

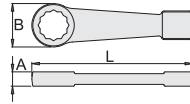

- anyaga: Premium króm-vanádium acél
- kovácsolt, teljes anyagában nemesített
- felületkezelés: korróziógátló olajbevonat
- DIN 7444 szabvány szerint (metrikus méretek)

Barcode	⊖	L	B	A	📦	🔧	📏
620494	24	180	48.6	16	534	1F	1
620495	27	180	48.6	16	514	1F	1
620496	30	180	48.6	16	488	1F	1
620497	32	190	58.4	18	739	1F	1
620498	36	190	58.4	18	694	1F	1
620499	41	235	74	22	1425	1F	1
620500	46	235	74	22	1360	1F	1
620501	50	235	74	22	1335	1F	1
620502	55	275	97.6	27	2800	1F	1
620503	60	275	97.6	27	2710	1F	1
620504	65	275	97.6	27	2580	1F	1
620505	70	335	117	35	4685	1F	1
620506	75	335	117	35	4570	1F	1
620507	80	350	124	35	4305	1F	1
620508	85	358	130	39	4220	1F	1
620509	90	395	144	41	5335	1F	1
620510	95	395	144	39	5090	1F	1
620511	100	420	155	43	6800	1F	1
620512	105	420	155	42	5930	1F	1
620513	110	451	170	46	8200	1F	1
620514	115	450	170	47	8400	1F	1
620515	120	500	190	52	11400	1F	1
620516	125	500	190	53	10800	1F	1
620517	130	525	200	56	13400	1F	1
620518	135	520	200	60	13800	1F	1
620519	140	574	220	61	17000	1F	1
620520	145	574	220	60	16600	1F	1
620521	150	574	220	61	17000	1F	1
620522	1.1/16"	180	49	16	512	1F	1
620523	1.1/8"	180	49	16	511	1F	1
620525	1.1/4"	190	58	18	740	1F	1
620526	1.5/16"	190	58	18	708	1F	1
620527	1.3/8"	190	58	18	700	1F	1
620528	1.7/16"	190	58	18	687	1F	1
620529	1.1/2"	235	74	22	1470	1F	1
620530	1.5/8"	235	74	22	1425	1F	1
620531	1.11/16"	235	74	22	1440	1F	1
620532	1.3/4"	235	74	22	1410	1F	1
620533	1.13/16"	235	74	22	1360	1F	1
620534	1.7/8"	235	74	22	1350	1F	1
620535	2"	235	74	22	1335	1F	1
620536	2.1/16"	275	98	27	1860	1F	1
620537	2.1/8"	275	98	27	2840	1F	1

Barcode	⊖	L	B	A	📦	🔧	📏
620538	2.3/16"	275	98	27	2800	1F	1
620539	2.1/4"	275	98	27	2730	1F	1
620540	2.5/16"	275	98	27	2670	1F	1
620541	2.3/8"	275	98	27	2710	1F	1
620542	2.1/2"	275	98	27	2580	1F	1
620543	2.9/16"	275	98	27	2580	1F	1
620544	2.5/8"	335	117	28.5	4685	1F	1
620545	2.3/4"	335	117	35	4685	1F	1
620546	2.15/16"	335	117	35	4520	1F	1
620547	3"	335	117	35	4570	1F	1
620548	3.1/8"	350	124	35	4305	1F	1
620549	3.3/8"	358	130	39	4220	1F	1
620550	3.1/2"	395	144	41	5335	1F	1
620553	4"	420	155	42	6800	1F	1
620555	4.1/2"	451	170	46	8400	1F	1

255/2

Körmökulcs

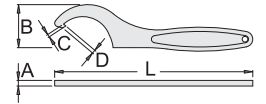

- anyaga: Premium króm-vanádium acél
- teljes anyagában nemesített
- felületkezelés: krómozott, ISO 1456:2009 szabvány szerint
- ISO 1810 szabvány, A típus szerint

Barcode	⊖	L	C	D	A	B	📦	🔧	📏
613050	12-14	109	1.2	1.5	3	12	27	4A	10
613051	16-20	109	1.5	2	3	12	28	4A	10
613052	25-28	136	2	2.5	4	21	56	4A	10
613053	30-32	136	2	2.5	4	21	55	4A	10
613054	34-36	171	2.5	3	5	28.5	114	4A	10
613055	40-42	171	2.5	3	5	28.5	111	4A	10
613056	45-50	207	3	3.5	6	37	206	4A	10
613057	52-55	207	3	3.5	6	37	209	4A	10
613058	58-62	242	3.5	4	7	46	320	4A	10
613059	68-75	242	3.5	4	7	46	303	4A	10
613060	80-90	281	4	5	8	61	472	4A	10
613061	95-100	281	4	5	8	61	436	4A	10
613062	110-115	334	4	5	10	81	805	1E	10
613063	120-130	334	4	5	10	81	829	1E	5



255/2CT

Körmöskulcs-készlet, szövettokban



615156	9	3116	IT	1
--------	---	------	----	---

255/2 (30 - 32, 40 - 42, 45 - 50, 52 - 55, 58 - 62, 68 - 75, 80 - 90, 95 - 100, 110 - 115)

255/2F

Állítható körmöskulcs

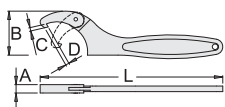

- anyaga: Premium króm-vanádium acél
- teljes anyagában nemesített
- felületkezelés: krómozott, ISO 1456:2009 szabvány szerint

615027	615028	615029	615030	615031
15 - 35	35 - 50	50 - 80	80 - 120	120 - 180
140	201	262	320	418
2,5	4	5	5,5	7,5
2,5	4	5	5,5	9
7	10	12	14	16
25	41,5	68	86	134
83	196	455	829	1768
4A	4A	4A	4A	1E
10	10	10	10	10



193N

Dugókulcs T-markolattal



- anyaga: Premium króm-vanádium acél
- markolat - polipropilén
- felületkezelés: szár krómozott, ISO 1456:2009 szabvány szerint

608283	608284	608285	608286	608287	608288	608289	608290	608291	608292	608293	608295
5.5	6	7	8	9	10	11	12	13	14	15	17
8.8	9	11	12	13	14	16	17.5	18	20	22	23
230	230	230	230	230	230	230	230	230	230	230	230
88	88	88	88	88	88	88	88	88	88	88	88
106	107	112	135	160	161	169	196	199	208	212	223
4B	4B	4B	4B	4B	4B	4B	4B	4B	4B	4B	4B
10	10	10	10	10	10	10	6	6	6	6	6

193NTX

Belső Torx (TX) dugókulcs T-markolattal



- anyaga: Premium króm-vanádium acél
- markolat - polipropilén
- felületkezelés: szár krómozott, ISO 1456:2009 szabvány szerint

621376
E10
12
231
89
157
4B
10

196/2

Dugókulcs T-szárral

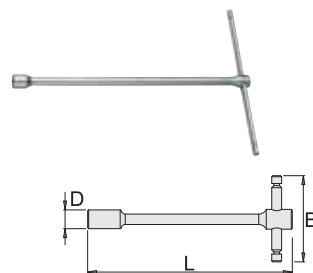

- anyaga: Premium króm-vanádium acél
- teljes anyagában nemesített
- felületkezelés: krómozott, ISO 1456:2009 szabvány szerint

602075	602076	605000	605001	602077	605002	602078
8	10	11	12	13	14	17
12.5	15	16	18	19.2	20.2	24
165	180	180	180	180	180	220
235	260	260	260	260	260	285
149	239	233	303	307	311	499
4A	4A	4A	4A	4A	4A	4A
10	10	10	10	10	10	5

202/1

Kettős csuklós dugókulcs, 12 szögű



- anyaga: Premium króm-vanádium acél
- felületkezelés: krómozott, ISO 1456:2009 szabvány szerint
- kovácsolt, teljes anyagában nemesített

609132	609133	609134	609135	609136	609137	609138	609139	609141
8 x 9	8 x 10	10 x 11	12 x 13	13 x 17	14 x 15	16 x 17	18 x 19	20 x 22
198	200.5	214	227	242	241	255	273	295
12	12	14.6	17	18	19.5	22	24.5	27.5
13	14.6	16	18	23	20.5	24	26	30
96	82	95	148	213	211	295	391	518
4A	4A	4A	4A	4A	4A	4A	4A	4A
10	10	10	10	10	10	10	10	5



202/1CB

Kettős csuklós dugókulcs-készlet



609145	8-22/7	1880	TF	1
202/1 (8 x 9, 10 x 11, 12 x 13, 14 x 15, 16 x 17, 18 x 19, 20 x 22)				

202/1CT

Kettős csuklós dugókulcs-készlet, szövettokban



615472	8-22/8	2122	TT	1
202/1 (8 x 9, 10 x 11, 12 x 13, 13 x 17, 14 x 15, 16 x 17, 18 x 19, 20 x 22), CT129 (470 x 330)				

202/1TX

Kettős csuklós dugókulcs, belső Torx (TX)

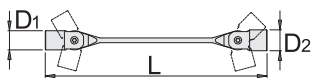

- anyaga: Premium króm-vanádium acél
- kovácsolt, teljes anyagában nemesített
- felületkezelés: krómozott, ISO 1456:2009 szabvány szerint

		L	D1	D2			
619861	E6 x E8	182	13	13	77	4A	10
619862	E10 x E12	198	15	15	108	4A	10
619863	E14 x E18	226	19	22	197	4A	10
619864	E20 x E24	226	22	26	328	4A	5



202/2AHX

Kettős imbusz (HX) csuklóskulcs

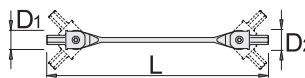

- anyaga: Premium króm-vanádium acél
- kovácsolt, teljes anyagában nemesített
- felületkezelés: krómozott, ISO 1456:2009 szabvány szerint

		L	D1	D2			
619870	3 x 4	207,5	15	15	110	4A	10
619871	5 x 6	226	18	18	157	4A	10
619872	8 x 10	242	20	20	220	4A	10
619873	12 x 14	248	22	22	260	4A	10
619874	17 x 19	285	24	30	550	4A	10
619875	1/8" x 5/32"	207,5	15	15	109	4A	10
619876	3/16" x 7/32"	223	18	18	157	4A	10
619877	1/4" x 5/16"	225	18	20	174	4A	10
619878	3/8" x 1/2"	240	20	22	242	4A	10
619879	9/16" x 5/8"	255	22	24	331	4A	10

202/2ATX

Kettős Torx (TX) csuklóskulcs



- anyaga: Premium króm-vanádium acél
- kovácsolt, teljes anyagában nemesített
- felületkezelés: krómozott, ISO 1456:2009 szabvány szerint

		L	D1	D2			
619865	TX15 x TX20	208	15	15	102	4A	10
619866	TX25 x TX27	208	15	15	108	4A	10
619867	TX30 x TX40	208	15	15	113	4A	10
619868	TX45 x TX50	226	18	18	160	4A	10
619869	TX55 x TX60	240	20	20	231	4A	10

176

Pipakulcs

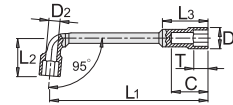

- anyaga: Premium króm-vanádium acél
- kovácsolt, teljes anyagában nemesített
- felületkezelés: krómozott, ISO 1456:2009 szabvány szerint

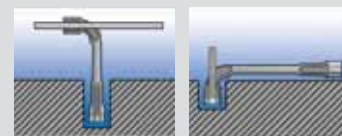

		L1	L2	C	D1	T	L3	D2			
609102	6	104,5	22	22	11	7	29	5	44	4A	10
609103	7	108	25	23	12	8	30,5	5	47	4A	10
609104	8	113	26	27	13	10	30	6,5	76	4A	10
609105	9	118	27	29	14,5	10	33	7	78	4A	10
609106	10	123	31	32	16	11	35	7,5	123	4A	10
609107	11	128,5	32	31	17	12	37	7,5	125	4A	10
609108	12	135	33	34	18	12	40	8,5	161	4A	10
609109	13	143	36,5	40	19	14	47	9	186	4A	10
609110	14	149,5	40	41	21	14	48	10,5	226	4A	10
609111	15	163	41,5	43	22,5	15	50	11	236	4A	10
609112	16	173	46,5	47	24	17	54	13	340	4A	10
609113	17	184,5	46,5	49	25	18	56	13	360	4A	10
609114	18	198	49	51,5	26,5	19,5	58	13	411	4A	10
609115	19	204	52	52,5	28	20,5	62	14	445	4A	10
609116	20	207	53,5	54,5	30	21,5	63	14	495	4A	10
609117	21	216	57	57,5	30,5	23,5	65	15	487	4A	10
609118	22	231	57	58	32	23,5	67	16	590	4A	10
609119	23	238	62	64,5	33,5	24,5	74	18	640	4A	5
609120	24	249	64,5	68,5	34	25,5	77	18	713	4A	5
609121	25	260	67	69,5	36	25,5	79	19,5	703	1C	5
609122	26	270,5	68	70	36	27	81	22	876	1C	5
609123	27	280	68	71	37	25,5	80	20	867	1C	5
609124	28	290,5	70	73,5	38,5	27,5	84	21	1045	1C	5
609125	29	298,5	72	78,5	41	28,5	90	22	1140	1C	5
609126	30	311	75	80,5	42	28,5	93	23	1257	1C	5
609127	32	330,5	79	82,5	45	28,5	95	24	1434	1C	5
609128	35	340	90	97,5	48	35,5	108	25	2200	1C	1
609129	36	376	80	86	50	30	100	25	2235	1C	1

176CB

Pipakulcs-készlet



609130	8-24/16	5230	TF	1
176 (8, 9, 10, 11, 12, 13, 14, 15, 16, 17, 18, 19, 21, 22, 23, 24)				

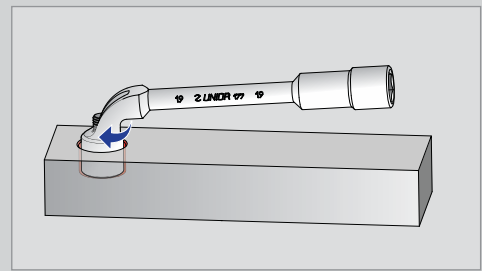
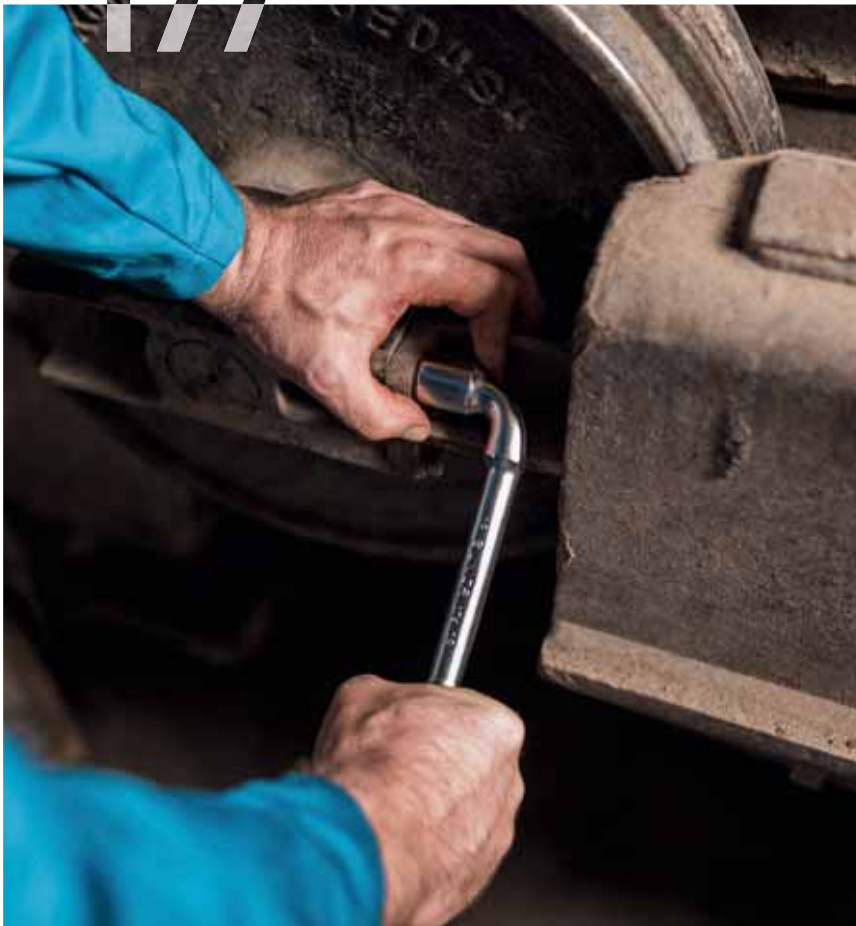

A kulcs alakja és a kulcsnyílás kialakítása hosszú menetnél is lehetővé teszi az anyák hajtását.

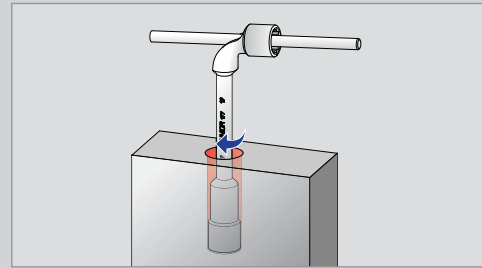

A mély profilnak köszönhetően a kulcs akár dugókulcsok helyettesítésére is használható hosszú menetek és csavaranyák esetében.

176CB

Pipakulcs-készlet



609131	8-32/22	11800	TF	1
176 (8, 9, 10, 11, 12, 13, 14, 15, 16, 17, 18, 19, 21, 22, 23, 24, 26, 27, 28, 29, 30, 32)				

176CS11

Pipakulcs-készlet



620582	8-24/11	3650	TG	1
176 (8, 10, 11, 12, 13, 16, 17, 18, 19, 22, 24)				

177

Pipakulcs

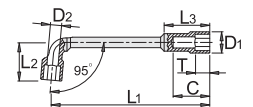

- anyaga: Premium króm-vanádium acél
- kovácsolt, teljes anyagában nemesített
- felületkezelés: krómozott, ISO 1456:2009 szabvány szerint

176CS6

Pipakulcs-készlet



620581	8-19/6	1365	TG	1
176 (8, 10, 11, 13, 17, 19)				



Barcode	⊕	L1	L2	C	D1	T	L3	D2	⊕	TF	Quantity
609083	8	113	26	27	13	10	30	6,5	76	4A	10
609084	9	118	27	29	14,5	10	33	7	78	4A	10
609085	10	123	31	32	16	11	35	7,5	123	4A	10
609086	11	128,5	32	31	17	12	37	7,5	125	4A	10
609087	12	135	33	34	18	12	40	8,5	161	4A	10
609088	13	143	36,5	40	19	11	47	9	186	4A	10
609089	14	149,5	40	41	21	14	48	10,5	226	4A	10
609090	15	163	41,5	43	22,5	15	50	11	236	4A	10
609091	16	173	46,5	47	24	17	54	13	340	4A	10
609092	17	184,5	46,5	49	25	18	56	13	360	4A	10
609093	18	198	49	51,5	26,5	19,5	58	13	411	4A	10
609094	19	204	52	52,5	28	20,5	62	14	445	4A	10
609095	20	207	53,5	54,5	30	21,5	63	14	495	4A	10

Barcode	Symbol	L1	L2	C	D1	T	L3	D2	Weight	Material	Quantity
609096		21	216	57	57,7	30,5	23,5	65	15	487	4A 10
609097		22	231	57	58	32	23,5	67	16	590	4A 10
609098		23	238	62	64,5	33,5	24,5	74	18	640	4A 5
609099		24	249	64,5	68,5	34,5	25,5	77	18	713	4A 5

177CB

Pipakulcs-készlet



Barcode	Symbol	Weight	Material	Quantity
609100		8 - 24 / 16	5230	1
177 (8, 9, 10, 11, 12, 13, 14, 15, 16, 17, 18, 19, 21, 22, 23, 24)				

177CS6

Pipakulcs-készlet



Barcode	Symbol	Weight	Material	Quantity
620583		8 - 19 / 6	1365	1
177 (8, 10, 11, 13, 17, 19)				

177CS11

Pipakulcs-készlet



Barcode	Symbol	Weight	Material	Quantity
620584		8 - 24 / 11	3650	1
177 (8, 10, 11, 12, 13, 16, 17, 18, 19, 22, 24)				



215/2

Csőkulcs

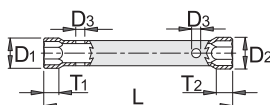

- anyaga: Premium króm-vanádium acél
- teljes anyagában nemesített
- felületkezelés: krómozott, ISO 1456:2009 szabvány szerint
- DIN 896 szabvány szerint (metrikus méretek)

Barcode	Symbol	L	D1	D2	D3	T1	T2	Weight	Material	Quantity
600696		6 x 7	105	10	11.2	6.3	8	8	28	4A 10
600697		8 x 9	105	12.7	14	6.3	9	9	39	4A 10
600698		8 x 10	120	12.8	15	6.3	8	8	64	4A 10
600699		10 x 11	120	15.5	16.7	6.3	10	10	64	4A 10
600700		12 x 13	140	18.2	19.5	8.5	12	12	104	4A 10
600717		13 x 17	150	20	24.6	10.5	13	13	144	4A 10
600701		14 x 15	140	21.2	22.3	8.5	14	14	134	4A 10
600718		14 x 17	150	21.2	24.6	10.5	13	13	142	4A 10
600702		16 x 17	150	23.5	24.6	10.5	15	15	158	4A 10
600719		17 x 19	160	24.6	27	12.5	16	16	183	4A 10
600703		18 x 19	155	25.8	27	12.5	16	16	184	4A 10
605044		19 x 22	170	27	31.4	12.5	18	18	266	4A 10
607960		19 x 24	160	27	33.7	14.5	20	20	230	4A 10
600705		20 x 22	165	29	31.4	12.5	18	18	269	4A 10
600706		21 x 23	165	30.3	32.5	14.5	20	20	282	4A 5
607962		22 x 24	160	31.4	33.7	14.5	20	20	299	4A 5
600707		24 x 26	185	33.7	36	14.5	22	22	356	4A 5
600723		24 x 27	190	33.7	37.2	14.5	22	22	374	4A 5
600708		25 x 28	200	34.8	38.3	16.5	24	24	432	1E 5
600709		27 x 32	200	38.1	44	16.5	27	27	536	1E 5
602557		30 x 32	200	41.6	44	16.5	27	27	585	1E 5
603128		30 x 36	215	42.6	49.6	18.5	28	28	730	1E 5
603129		36 x 41	215	51.6	57.4	18.5	31	31	1070	1E 5
618575		41 x 46	235	52	57	22	34	34	1555	1E 1
618576		46 x 50	235	59	63	22	36	36	2030	1E 1
618577		50 x 55	235	63	68	21	39	39	2030	1E 1

215.1/2

Hajtórúd 215 csőkulcshoz

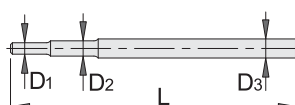

- anyaga: Premium króm-vanádium acél
- teljes anyagában nemesített
- felületkezelés: krómozott, ISO 1456:2009 szabvány szerint

Barcode	Symbol	L	D1	D2	D3	Weight	Material	Quantity
600745		6 - 17	230	6	8	10	137	1E 1
600747		18 - 32	330	12	14	16	493	1E 1
624342		36 - 55	500	18	20	20	1013	1E 1

215/2CB

Csőkulcs-készlet



Barcode	Symbol	Weight	Material	Quantity
600710		6 - 32 / 14	3241	1
215/2 (6 x 7, 8 x 9, 10 x 11, 12 x 13, 14 x 15, 16 x 17, 18 x 19, 20 x 22, 21 x 23, 24 x 26, 25 x 28, 27 x 32), 215.1/2 (6 - 17, 18 - 32)				

216/1

Kovácsolt csőkulcs

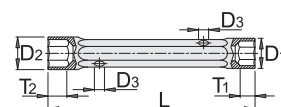

- anyaga: Premium króm-vanádium acél
- teljes anyagában nemesített
- felületkezelés: krómozott, ISO 1456:2009 szabvány szerint
- polírozott fejfel
- DIN 896 szabvány szerint (metrikus méretek)

Barcode	Symbol	L	D1	D2	T1	T2	D0	Weight	Material	Quantity
615229		6 x 7	105	10	11	5	6	4	39	4A 10
615230		8 x 9	110	12.5	13.5	6	7	5	54	4A 10
615231		10 x 11	120	15	16	7.5	8	7	66	4A 10
615232		12 x 13	140	17.5	19	8	9.5	8	128	4A 10
615233		14 x 15	145	20	21.5	10	11	8	144	4A 10
615234		16 x 17	155	22.5	24	11	12	10	195	4A 10
615235		18 x 19	165	25.5	26	13	15	12	275	4A 10
615236		20 x 22	175	28	30	15	16	14	289	4A 10



216.1

Hajtórúd 216 kovácsolt csőkulcshoz

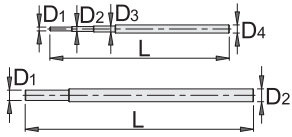

- anyaga: Premium króm-vanádium acél
- teljes anyagában nemesített
- felületkezelés: krómozott, ISO 1456:2009 szabvány szerint

Barcode	D1	D2	D3	D4	L	Weight	Material	Quantity
615243	6-19	3.5	4.5	5.5	7.5	165	4A	10
615244	20-36	9.5	11.8			210	4A	10

216/1CB

Kovácsolt csőkulcs-készlet



Barcode	Size	Weight	Material	Quantity
615252	6-22/9	1050	4B	1

216/1 (6 x 7, 8 x 9, 10 x 11, 12 x 13, 14 x 15, 16 x 17, 18 x 19, 20 x 22), 216.1 (6-19)

217/2

Hajlított csőkulcs

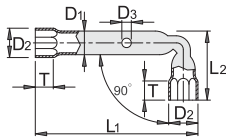

- anyaga: Premium króm-vanádium acél
- teljes anyagában nemesített
- felületkezelés: krómozott, ISO 1456:2009 szabvány szerint

Használat:

- Iparban, műhelyekben használatos, nehezen hozzáférhető helyeken történő munkákhoz. Az üreges test lehetővé teszi a hosszabb, kinyúló menettel rendelkező kötőelemek meghúzását is.

Barcode	L1	L2	D1	D2	D3	T	Weight	Material	Quantity
617053	5.5	98	25	7	8.5	4.3	7	18	4A
617054	6	103	26	9	10	5.3	8	35	4A

Barcode	L1	L2	D1	D2	D3	T	Weight	Material	Quantity
617055	7	106	26	9	11,2	5,3	8	36	4A
617056	8	112	34	11	12,5	6,3	9	48	4A
617057	9	110	34	11	13,5	6,3	9	54	4A
617058	10	121	41	13	15,5	6,3	10	82	4A
617059	11	120	40	13	16,7	6,3	10	81	4A
617060	12	135	46	16	18,2	8,5	12	123	4A
617061	13	133	46	16	19,5	8,5	12	126	4A
617062	14	138	50	18	21	8,5	14	163	4A
617063	15	135	51	18	22,3	8,5	14	163	4A
617064	16	143	57	20	23,2	10,5	15	197	4A
617065	17	140	56	20	24,6	10,5	15	197	4A
617066	18	149	65	22	25,8	12,5	16	234	4A
617067	19	150	64	22	27	12,5	16	237	4A
617070	22	159	71	25	31,4	12,5	20	353	4A
617075	32	190	98	34	44	16,5	27	745	1E

217/2CB

Hajlított csőkulcs-készlet



Barcode	Size	Weight	Material	Quantity
617123	6-22/11	1540	4B	1

217/2 (6, 7, 8, 10, 11, 12, 13, 14, 17, 19, 22)

193HX

Imbusz (HX) kulcs T-markolattal

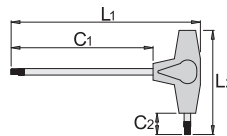

- anyaga: szár Premium króm-vanádium acélból
- markolat - polipropilén
- krómozott, feketített hegygel

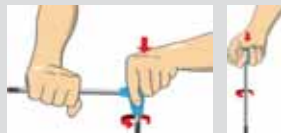

Barcode	L1	C1	C2	L2	Weight	Material	Quantity
623238	2	155	125	15	61	12	4B
607161	2.5	155	125	15	61	13	4B
607162	3	155	125	15	61	16	4B
607163	3.5	155	125	15	61	20	4B
607164	4	155	125	15	61	24	4B
607165	4.5	188	150	20	88	57	4B
607166	5	188	150	20	88	56	4B
607167	6	188	150	20	88	74	4B
607168	7	223	175	25	113	128	4B

Barcode	L1	C1	C2	L2	Weight	Material	Quantity
607169	8	223	175	25	113	155	4B
607170	10	248	200	25	113	233	4B

193HXCB

Imbusz (HX) kulcskészlet T-markolattal



Barcode	Size	Weight	Material	Quantity
608879	2.5 - 10 / 10	884	4B	1

193HX (2.5, 3, 3.5, 4, 4.5, 5, 6, 7, 8, 10)

193HXCS

Imbusz (HX) kulcskészlet T-markolattal



Barcode	Size	Weight	Material	Quantity
607890	2.5 - 10 / 7	743	4B	1

193HX (2.5, 3, 4, 5, 6, 8, 10)

193HXCS1

Imbusz (HX) kulcskészlet T-markolattal



Barcode	Size	Weight	Material	Quantity
625169	2.5 - 8 / 6	470	4B	1

193HX (2.5, 3, 4, 5, 6, 8)



193HXS

Gömbvégű imbusz (HXS) kulcs T-markolattal

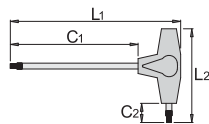

- anyaga: szár Premium króm-vanádium acélból
- markolat - polipropilén
- krómozott, feketített hegygel

Barcode	Hex	L1	C1	C2	L2	Weight	Material	Quantity
608276	2.5	155	125	15	61	13	4B	10
608277	3	155	125	15	61	16	4B	10
608278	4	155	125	15	61	25	4B	10
608279	5	188	150	20	88	56	4B	10
608280	6	188	150	20	88	72	4B	10
608281	8	223	175	25	113	153	4B	6
608282	10	248	200	25	113	234	4B	6

193HXSCS

Gömbvégű imbusz (HXS) kulcskészlet T-markolattal



Barcode	Hex	Range	Weight	Material	Quantity
609337	2.5 - 10	7	739	1G	1

193HXS (2.5, 3, 4, 5, 6, 8, 10)



193TX

Torx (TX) kulcs T-markolattal

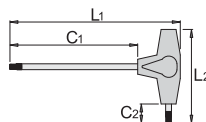

- anyaga: Premium króm-vanádium acél
- markolat - polipropilén
- krómozott, feketített hegygel

Barcode	Star	L1	C1	C2	L2	Weight	Material	Quantity
607171	TX 6	155	125	15	61	15	4B	10
607172	TX 7	155	125	15	61	15	4B	10
607173	TX 8	155	125	15	61	15	4B	10
607174	TX 9	155	125	15	61	15	4B	10
607175	TX 10	155	125	15	61	15	4B	10
607176	TX 15	155	125	15	61	19	4B	10
607177	TX 20	155	125	15	61	22	4B	10
607178	TX 25	188	150	20	88	46	4B	10
607179	TX 27	188	150	20	88	58	4B	10
607180	TX 30	188	150	20	88	67	4B	10
607181	TX 40	223	175	25	113	118	4B	6
607182	TX 45	223	175	25	113	142	4B	6

193TXCB

Torx (TX) kulcskészlet T-markolattal



Barcode	Star	Range	Weight	Material	Quantity
608880	TX 6 - TX 45	10	631	1F	1

193TX (TX 6, TX 8, TX 10, TX 15, TX 20, TX 25, TX 27, TX 30, TX 40, TX 45)

193TXCS

Torx (TX) kulcskészlet T-markolattal



Barcode	Star	Range	Weight	Material	Quantity
607888	TX 10 - TX 45	7	605	1G	1

193TX (TX 10, TX 15, TX 20, TX 25, TX 30, TX 40, TX 45)

220/3

Imbuszkulcs

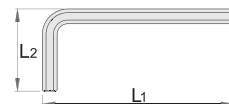

- anyaga: Premium króm-vanádium acél
- teljes anyagában nemesített
- felületkezelés: nikkelezett
- ISO 2936 szabvány szerint (metrikus méretek)

Barcode	Hex	L1	L2	Weight	Material	Quantity
607823	1.5	46.5	15.5	5	4B	10
607824	2	52	18	6	4B	10
607825	2.5	58.5	20.5	7	4B	10
601036	3	66	23	10	4B	10
601037	4	74	29	15	4B	10
601038	5	85	33	23	4B	10
601040	6	96	38	35	4B	10
601041	7	102	41	47	4B	10
601042	8	108	44	65	4B	10
601044	10	122	50	108	4B	10
601045	12	137	57	163	4B	10
601046	14	154	70	258	4B	10
601047	17	177	80	433	1X	5
601048	19	199	89	603	1X	5
616967	3/64"	41	13	5	4B	10
616966	1/20"	41	13	5	4B	10
611905	1/16"	47	16	5	4B	10

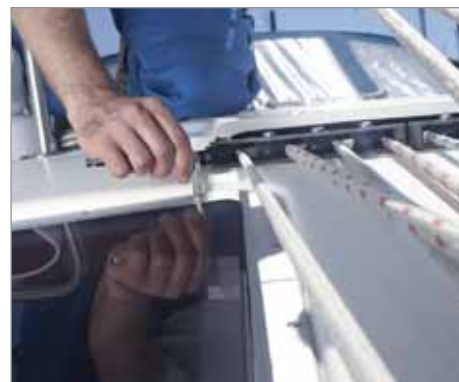



220FH

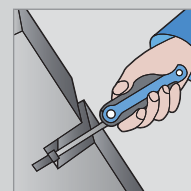
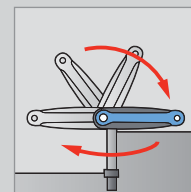
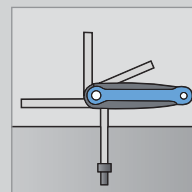
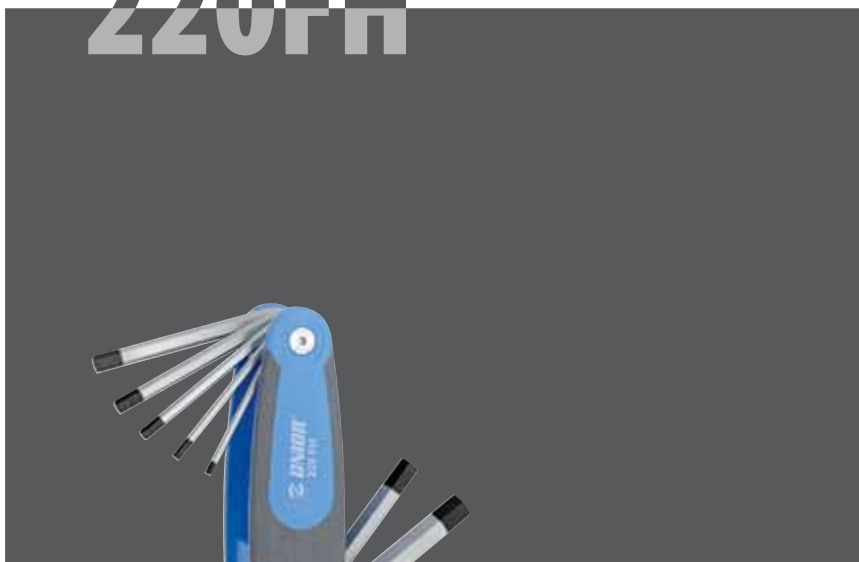

220FH

Imbuszkulcs-készlet, kihajtható műanyag tokkal



617146	2.5 - 10 / 7	300	1X	1
└─ 220/3 (2.5, 3, 4, 5, 6, 8, 10)				

220/3PB

Imbuszkulcs-készlet, műanyag tokban



601057	3 - 10 / 6	237	1X	1
└─ 220/3 (3, 4, 5, 6, 8, 10)				

220/3PB1

Imbuszkulcs-készlet, műanyag dobozban



610914	2 - 10 / 8	310	1S	1
└─ 220/3 (2, 2.5, 3, 4, 5, 6, 8, 10)				

220FH

Imbuszkulcs-készlet, kihajtható műanyag tokkal



617148	3/32" - 5/16" / 6	191	1X	1
└─ 220/3 (3/32", 1/8", 5/32", 3/16", 1/4", 5/16")				

220/3PB

Imbuszkulcs-készlet, műanyag tokban



601059	3 - 14 / 8	660	1X	1
└─ 220/3 (3, 4, 5, 6, 8, 10, 12, 14)				

220/3PB1

Imbuszkulcs-készlet, műanyag dobozban



<ul style="list-style-type: none"> • méretek a készletben: 5/64", 3/32", 1/8", 5/32", 3/16", 1/4", 5/16", 3/8" 				
612161	5/64" - 3/8" / 8	300	1S	1
└─ 220/3 (5/64", 3/32", 1/8", 5/32", 3/16", 1/4", 5/16", 3/8")				

220FH

Imbuszkulcs-készlet, kihajtható műanyag tokkal



617149	3/32" - 3/8" / 7	300	1X	1
└─ 220/3 (3/32", 1/8", 5/32", 3/16", 1/4", 5/16", 3/8")				

220/3PB

Imbuszkulcs-készlet, műanyag tokban



601061	3 - 19 / 10	1715	1X	1
└─ 220/3 (3, 4, 5, 6, 8, 10, 12, 14, 17, 19)				

220/3PH

Imbuszkulcs-készlet, műanyag függesztőn



607852	1.5 - 10 / 9	250	1X	1
└─ 220/3 (1.5, 2, 2.5, 3, 4, 5, 6, 8, 10)				





220/3PH

Imbuszkulcs-készlet, műanyag függesztőn



Barcode	Hand	Weight	Quantity	Material	Length
617079	1.5 - 12 / 10	416	1X	1	220/3 (1.5, 2, 2.5, 3, 4, 5, 6, 8, 10, 12)

220/3MH

Imbuszkulcs-készlet, kihajtható fémtokkal



Barcode	Hand	Weight	Quantity	Material	Length
610986	2.5 - 10 / 7	349	1E	1	220/3 (2.5, 3, 4, 5, 6, 8, 10)

220/3L

Imbuszkulcs, hosszú típus

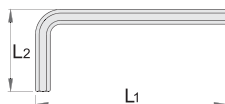

- anyaga: Premium króm-vanádium acél
- teljes anyagában nemesített
- felületkezelés: nikkelezett
- ISO 2936 szabvány szerint (metrikus méretek)

Barcode	Hand	Weight	Quantity	Material	Length	
608510	1.5	91.5	15.5	6	4B	10
608511	2	102	18	7	4B	10
608512	2.5	114.5	20.5	10	4B	10

Barcode	Hand	Weight	Quantity	Material	Length	
608513	3	129	23	14	4B	10
608514	4	144	29	22	4B	10
608515	5	165	33	35	4B	10
608516	6	186	38	55	4B	10
608517	7	197	41	78	4B	10
608518	8	208	44	105	4B	10
608519	10	234	50	105	4B	10
608520	12	262	57	105	4B	10
608521	14	294	70	437	4B	10
608522	17	337	80	753	1X	5
608523	19	379	89	1026	1X	5
616975	1/16"	92	16	6	4B	10
616976	5/64"	102	18	7	4B	10
616977	3/32"	114	20	10	4B	10
616978	1/8"	129	23	14	4B	10
616979	9/64"	140	26	22	4B	10
616980	5/32"	144	29	22	4B	10
616981	3/16"	165	33	35	4B	10
616982	7/32"	176	36	55	4B	10
616983	1/4"	186	38	55	4B	10
616984	5/16"	208	44	105	4B	10
616985	3/8"	234	50	105	4B	10
616986	7/16"	261	53	105	4B	10
616987	1/2"	293	63	105	4B	10
616988	9/16"	294	69	437	4B	10
616989	5/8"	336	76	753	1X	10
616990	3/4"	379	89	1026	1X	5

220/3LPB2

Imbuszkulcs-készlet, hosszú típus, műanyag dobozban



Barcode	Hand	Weight	Quantity	Material	Length
610915	2 - 10 / 8	536	1S	1	220/3L (2, 2.5, 3, 4, 5, 6, 8, 10)

220/3LPH

Imbuszkulcs-készlet, hosszú típus, műanyag függesztőn



Barcode	Hand	Weight	Quantity	Material	Length
608533	1.5 - 10 / 9	416	1X	1	220/3L (1.5, 2, 2.5, 3, 4, 5, 6, 8, 10)

220/3LPH

Imbuszkulcs-készlet, hosszú típus, műanyag függesztőn



Barcode	Hand	Weight	Quantity	Material	Length
617080	1.5 - 12 / 10	700	1X	1	220/3L (1.5, 2, 2.5, 3, 4, 5, 6, 8, 10, 12)

220/3LPH

Imbuszkulcs-készlet, hosszú típus, műanyag függesztőn



Barcode	Hand	Weight	Quantity	Material	Length
617082	1/16" - 3/8" / 9	400	1X	1	220/3L (1/16", 5/64", 3/32", 1/8", 5/32", 3/16", 1/4", 5/16", 3/8")



220/3S

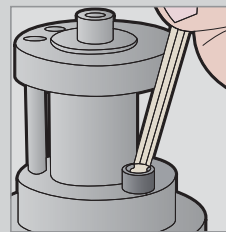

220/3S

Gömbvégű imbuszkulcs

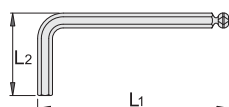

- anyaga: Premium króm-vanádium acél
- teljes anyagában nemesített
- felületkezelés: nikkelezett

Barcode	Hex Size	L1	L2	Weight	Material	Quantity
607826	1.5	46.5	15.5	5	4B	10
607827	2	52	18	6	4B	10
607828	2.5	58.5	20.5	7	4B	10
607829	3	66	23	10	4B	10
607830	4	74	29	15	4B	10
607831	5	85	33	23	4B	10
607832	6	96	38	35	4B	10
607834	8	108	44	65	4B	10
607835	10	122	50	108	4B	10

220/3SFH

Gömbvégű imbuszkulcs-készlet, kihajtható műanyag tokkal



Barcode	Hex Size	Weight	Material	Quantity
617147	2.5 - 10 / 7	298	1X	1

220/3S (2.5, 3, 4, 5, 6, 8, 10)

220/3SPB1

Gömbvégű imbuszkulcs-készlet, műanyag dobozban



Barcode	Hex Size	Weight	Material	Quantity
610916	2 - 10 / 8	316	1S	1

220/3S (2, 2.5, 3, 4, 5, 6, 8, 10)

220/3SPH

Gömbvégű imbuszkulcs-készlet, műanyag függesztőn



Barcode	Hex Size	Weight	Material	Quantity
607853	1.5 - 10 / 9	252	1X	1

220/3S (1.5, 2, 2.5, 3, 4, 5, 6, 8, 10)

220/3SL

Gömbvégű imbuszkulcs, hosszú típus

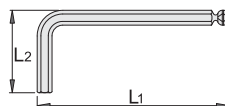

- anyaga: Premium króm-vanádium acél
- teljes anyagában nemesített
- felületkezelés: nikkelezett

Barcode	Hex Size	L1	L2	Weight	Material	Quantity
608524	1.5	91.5	15.5	6	4B	10
608525	2	102	18	7	4B	10
608526	2.5	114.5	20.5	10	4B	10
608527	3	129	23	14	4B	10

Barcode	Hex Size	L1	L2	Weight	Material	Quantity
608528	4	144	29	22	4B	10
608529	5	165	33	35	4B	10
608530	6	186	38	55	4B	10
608531	8	208	44	105	4B	10
608532	10	234	50	105	4B	10

220/3SLPB2

Gömbvégű imbuszkulcs-készlet, hosszú típus, műanyag dobozban



Barcode	Hex Size	Weight	Material	Quantity
610917	2 - 10 / 8	544	1S	1

220/3SL (2, 2.5, 3, 4, 5, 6, 8, 10)

220/3SLPH

Gömbvégű imbuszkulcs-készlet, hosszú típus, műanyag függesztőn



Barcode	Hex Size	Weight	Material	Quantity
608534	1.5 - 10 / 9	425	1X	1

220/3SL (1.5, 2, 2.5, 3, 4, 5, 6, 8, 10)

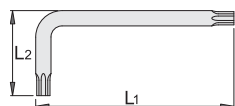

220/7TX**Biztonsági Torx (TR) hajlítottkulcs**

- anyaga: Premium króm-vanádium acél
- teljes anyagában nemesített
- felületkezelés: feketített, DIN 50938 szabvány szerint

Barcode	Star	L1	L2	Weight	Material	Length
609173	TR 10	65	20	9	4B	10
616296	TR 9	59	19	9	4B	10
609174	TR 15	75.5	20.5	12	4B	10
609175	TR 20	87	22	15	4B	10
609176	TR 25	97.5	22.5	18	4B	10
609177	TR 27	105.5	25.5	25	4B	10
609178	TR 30	111	30	32	4B	10
609179	TR 40	119	33	45	4B	10

220/7TXMH**Biztonsági Torx (TR) hajlítottkulcs-készlet, kihajtható fémtokkal**

Barcode	Hand	Weight	Material	Length
610987	TR 9 - TR 40 / 8	269	1E	1

220/7TX (TR 9, TR 10, TR 15, TR 20, TR 25, TR 27, TR 30, TR 40)

220/7TXPH**Biztonsági Torx (TR) hajlítottkulcs-készlet, műanyag függesztőn**

Barcode	Hand	Weight	Material	Length
613089	TR 9 - TR 40 / 8	130	1X	1

220/7TX (TR 9, TR 10, TR 15, TR 20, TR 25, TR 27, TR 30, TR 40)

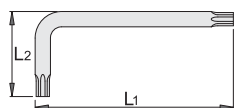
220/7TXN**Torx (TX) hajlítottkulcs**

- anyaga: Premium króm-vanádium acél
- teljes anyagában nemesített
- felületkezelés: feketített, DIN 50938 szabvány szerint

Barcode	Star	L1	L2	Weight	Material	Length
616991	TX 6	46,5	19,5	7	4B	10
616992	TX 7	52,5	19,5	7	4B	10
616993	TX 8	53	20	8	4B	10
616994	TX 9	53	20	8	4B	10
616995	TX 10	56	21	8	4B	10
616996	TX 15	59,5	22,5	10	4B	10
616997	TX 20	63	24	13	4B	10
616998	TX 25	66,5	25,5	15	4B	10
616999	TX 27	71,5	27,5	21	4B	10
617000	TX 30	78	31	25	4B	10
617001	TX 40	85	34	35	4B	10
617002	TX 45	93	38	50	4B	10
617003	TX 50	106	42	67	4B	10
617004	TX 55	122	48	126	4B	10

220/7TXNFH**Torx (TX) hajlítottkulcs-készlet, kihajtható műanyag tokkal**

Barcode	Hand	Weight	Material	Length
617150	TX 9 - TX 40 / 8	300	1X	1

220/7TXN (TX 9, TX 10, TX 15, TX 20, TX 25, TX 27, TX 30, TX 40)

220/7TXNPH**Torx (TX) hajlítottkulcs-készlet, műanyag függesztőn**

Barcode	Hand	Weight	Material	Length
617077	TX 9 - TX 40 / 8	130	1X	1

220/7TXN (TX 9, TX 10, TX 15, TX 20, TX 25, TX 27, TX 30, TX 40)

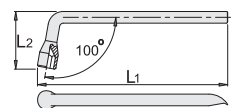
210/2**Kerékkulcs**

- anyaga: Premium króm-vanádium acél
- kovácsolt, teljes anyagában nemesített
- felületkezelés: krómozott, ISO 1456:2009 szabvány szerint

Barcode	Star	L1	L2	Weight	Material	Length
600782	17	255	27	476	4A	5
600783	19	285	29,5	541	4A	5

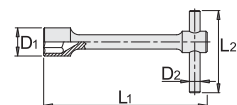
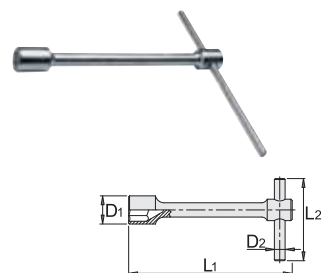
212/2**Kerékkulcs**

- anyaga: Premium króm-vanádium acél
- kovácsolt, teljes anyagában nemesített
- felületkezelés: krómozott, ISO 1456:2009 szabvány szerint
- ISO DIN 3112 szabvány szerint

Barcode	Star	L1	D1	L2	D2	Weight	Material	Length
600785	17	260	26	300	12	720	1C	1
600786	19	280	28	300	12	800	1C	1
600788	24	315	33	400	14	1280	1C	1
600789	27	355	38	400	20	2220	1C	1
600790	30	425	42	400	20	2450	1C	1
600791	32	430	47,5	400	20	2815	1C	1





213/6

Keresztkulcs

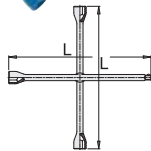

- anyaga: Premium króm-vanádium acél
- kovácsolt, teljes anyagában nemesített
- lakkozott
- DIN 6788 szabvány szerint (metrikus méretek)

Barcode	⊖	⊖	⊖	⊖	L	⊖	⊖	⊖
600811	17	19	22	1/2"	370	1430	1E	1
600809	17	19	21	23	370	1511	1E	1
600812	17	19	22	24	370	1500	1E	1
600813	24	27	30	3/4"	700	4400	1E	1
600814	24	27	30	32	700	4600	1E	1

185/2

Gyertyakulcs T-hajtóval

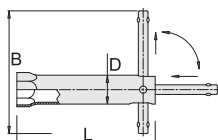

- anyaga: Premium króm-vanádium acél
- felületkezelés: krómozott, ISO 1456:2009 szabvány szerint

Barcode	⊖	D	L	B	⊖	⊖	⊖
600771	16	19	145	120	182	1E	10
607956	19	22	115	120	199	1E	10
600772	21	24	115	120	177	1E	10
600773	21	24	180	120	248	1E	10

175/2

Olajleeresztő-kulcs

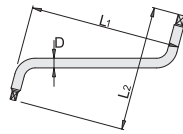
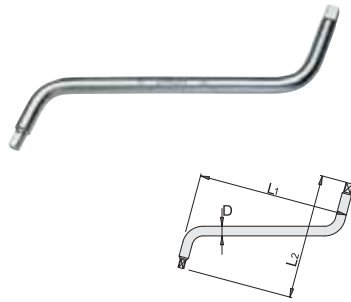

- anyaga: Premium króm-vanádium acél
- teljes anyagában nemesített
- felületkezelés: krómozott, ISO 1456:2009 szabvány szerint

Barcode	■	L1	L2	D	⊖	⊖	⊖
605112	8 x 10	202	169	13	305	4A	10

205/2

Szíjas olajszűrő-leszedő

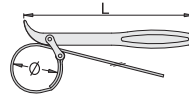

- anyaga: Premium króm-vanádium acél
- szíj gumirozott szövetsből
- kovácsolt, teljes anyagában nemesített
- felületkezelés: krómozott, ISO 1456:2009 szabvány szerint

Barcode	⊖D	L	⊖	⊖	⊖
601024	60 - 140	225	225	1E	10

205.1

Szíj 205/2 olajszűrő-leszedőhöz



- szíj gumirozott szövetsből

Barcode	⊖	⊖	⊖
602841	62	1E	10



206/2

Láncoz olajszűrő-leszedő

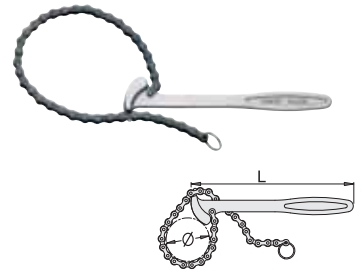

- anyaga: Premium króm-vanádium acél
- kovácsolt, teljes anyagában nemesített
- felületkezelés: krómozott, ISO 1456:2009 szabvány szerint

Barcode	⊖D	L	⊖	⊖	⊖
601025	60 - 140	224,5	330	1E	10

206.1

Lánc 206/2 olajszűrő-leszedőhöz



Barcode	L	⊖	⊖	⊖
620938	500	150	1E	5

200/2

Önindítókulcs

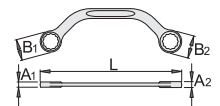

- anyaga: Premium króm-vanádium acél
- kovácsolt, teljes anyagában nemesített
- felületkezelés: krómozott, ISO 1456:2009 szabvány szerint

Barcode	⊖	L	B1	B2	A1	A2	⊖	⊖	⊖
600671	11 x 13	150	16,5	19	7	8,5	54	4A	10
600672	13 x 17	185	19,2	24,2	8,7	10,3	99	4A	10
600673	14 x 17	185	20,5	24,2	8,7	10,3	104	4A	10
600674	15 x 16	185	21,6	23,6	8,7	10,3	104	4A	10
600675	15 x 17	185	21,6	24,2	8,7	10,3	101	4A	10
600676	19 x 22	230	27,2	31,8	10	11,5	178	4A	10

200/2CB

Önindítókulcs-készlet



Barcode	⊖	⊖	⊖	⊖
600677	11 - 22 / 5	605	1E	1

🔗 200/2 (11 x 13, 13 x 17, 14 x 17, 15 x 16, 19 x 22)



DUGÓKULCSOK ÉS TARTOZÉKOK

Egyszerű használat

A dugókulcsok hajtásához használt racsnik működésének alapja egy 75 fogú mechanizmus, amely a teljes, 360°-os kört kisebb, 4,8°-os részekre osztja fel. A hajtási szög csökkentésével kevesebb forgatás és kisebb erőfeszítés szükséges, ezáltal még a nehezen hozzáférhető helyeken is egyszerűbb a feladatok végrehajtása.

Pontosság

Az Unior dugókulcsok a nélkülözhetetlen racsnikkal együtt lehetővé teszik a csavarok és csavaranyák egyenletes, kiszámítható és precíz meghúzását, valamint kihajtását. Az Unior hajtószárakkal végzett munka biztonságosabb és pontosabb.

Biztonság

A különleges, nyomógombos kioldású rögzítőrendszer növeli a biztonságot a munkavégzés során, egyúttal a dugókulcsok cseréje és rögzítése is gyorsabban történhet.



A dugókulcsok előállításának folyamata

RACSNI

- Méretre vágás:** A nyersanyag darabolása az első technológiai művelet a racsni előállítása során. Az optimálisan tervezett vágás biztosítja a nyersanyag lehető legelőnyösebb felhasználását.
- Kovácsolás:** Az Unior kovácsolási technológiája garantálja a szerszámok kiváló szilárdsági jellemzőit. A kovácsolt darab száliránya és a szálszerkezet folytonossága azonos a hengerelt nyersanyagével. A kovácsolt darab ezen jellemzői létfontosságúak a jelentős és dinamikus terhelésnek kitett végtermék tulajdonságai szempontjából.
- Körülvágás:** A kovácsolt darab körül a felesleges anyagot speciális vágógéppel távolítják el. A darabot a kívánt alakra vágják, arra törekedve az eljárás során, hogy minél kevesebb hulladék képződjön.



RACSNIHÁZ

- CNC megmunkálás:** A végtermék optimális működéséhez szükséges tűréshatárok miatt a racsni házának előállítása CNC géppel történik.
- Hőkezelés (nemesítés) és homokfúvás:** Az edzést és megeresztést magában foglaló hőkezelési eljárás az acél szerkezetének fejlesztésére szolgál. A termék anyagának keménysége és szívóssága nő, illetve olyan anyagjellemzők alakíthatók ki, amelyek lehetővé teszik, hogy a szerszám megfeleljen a fokozott igénybevételnek a munka során.
- Homokfúvás:** A felületvédelem minősége és tartóssága érdekében fontos a felület megtisztítása a krómozást megelőzően.
- Krómozás:** A racsni testét egy vékony, de kemény króm-oxid réteggel vonják be, amely védelmet nyújt a korrózióval, kopással, valamint egyéb külső hatásokkal szemben. Az eljárás egyúttal a terméknek fénylő és professzionális megjelenést is biztosít.



HAJTÓFOGASKERÉK

- A gépi megmunkálás CNC gépeken történik, amely garantálja a szükséges pontosságot. A hajtófogaskerék a racsni egyik alapvető fontosságú alkatrésze, és a méretpontosság szempontjából nagyon szűk tűréshatárok érvényesülnek.
- A fogaskerék fogazatának kialakítása húzómarásos eljárással történik. A 75 fog mértani alakja teszi lehetővé az Unior racsni kétirányú működését.
- A felületet a hőkezelést követően megtisztítják.



11. HAJTÁSIRÁNY-VÁLTÓ

12. ZÁRÓELEM

13. VÁLTÓGOMB

14. BURKOLAT

- KIOLDÓCSAP:** A racsni egyes részei (12-16) olyan fejlett gyártási eljárásokkal készülnek mint a szinterelés és a hidegsajtolás. A minőségi nyersanyagok optimális erőt és elsőrendű tartósságot biztosítanak.



16. ÖSSZEÁLLÍTÁS

- Végző összeállítás:** A racsni képzett, gyakorlott és gondos személyzet állítja össze kiváló minőségű végtermékké. Egy Unior racsni a szabvány által előírt értékénél 30%-al nagyobb terhelést képes elviselni.



Premium Flex

Premium Flex króm-vanádium acél

Kiválóság, amely a nagy nyomatéknak is ellenáll

Az alacsonyabb ridegtörési hajlam különösen fontos olyan szerszámok esetében mint a dugókulcsok. A magasabb króm- és mangántartalom garantálja a nagyobb szakítószilárdságot. A megfelelő karbontartalom ezzel egyidejűleg biztosítja a szerszám szükséges keménységét. A Premium Flex króm-vanádium acél – egy mangán, króm és karbon ötvözőelemeket tartalmazó szerszámacél – teszi lehetővé olyan szerszámok újratervelését, melyek nagyobb nyomatéknak is képesek ellenállni.

25CrMo4 szerszámacél ötvözet, 2000/53/EK EU irányelv szerint

- 0,60% mangán a megnövelt szakítószilárdságért és szívósságért
- 1,00% króm a ridegtörési hajlam csökkentésért és a nagyobb szakítószilárdságért
- 0,35% karbon a szerszám megfelelő keménységéért

Dugókulcsok 1/4" 46 - 51

Dugókulcsok 3/8" 51 - 57

Dugókulcsok 1/2" 57 - 66

Dugókulcsok 3/4" 66 - 68

Dugókulcsok 1" 69

Gépi dugókulcsok 70 - 75

187/2HX

Imbusz (HX) csavarhúzófej, 1/4"

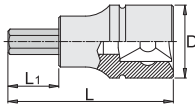

- anyaga: fej Premium Flex króm-vanádium acélból
- anyaga: behajtóhegy Premium Plus szénacélból
- teljes anyagában nemesített
- DIN 7422 szabvány szerint (metrikus méretek)

Barcode	Hex	L	L1	D	Weight	Material	Coating
607898	3	32	13	12	18	4B	10
607899	4	32	13	12	18	4B	10
607900	5	32	13	12	18	4B	10
607901	6	32	13	12	18	4B	10
607902	7	32	13	12	18	4B	10

187/2TX

Torx (TX) csavarhúzófej, 1/4"

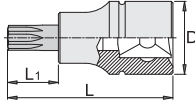

- anyaga: fej Premium Flex króm-vanádium acélból
- anyaga: behajtóhegy Premium Plus szénacélból
- teljes anyagában nemesített

Barcode	Torx	L	L1	D	Weight	Material	Coating
607903	TX 8	32	13	12	15	4B	10
607904	TX 10	32	13	12	15	4B	10
607905	TX 15	32	13	12	15	4B	10
607906	TX 20	32	13	12	15	4B	10
607907	TX 25	32	13	12	15	4B	10
607908	TX 27	32	13	12	15	4B	10
607909	TX 30	32	13	12	15	4B	10
607910	TX 40	32	13	12	17	4B	10



187/2SL

Lapos (SL) csavarhúzófej, 1/4"

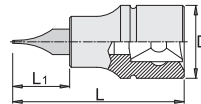

- anyaga: fej Premium Flex króm-vanádium acélból
- anyaga: behajtóhegy Premium Plus szénacélból
- teljes anyagában nemesített

Barcode	a x b	L	L1	D	Weight	Material	Coating
607895	0,8 x 4	32	13	12	15	4B	10
607896	1,0 x 5,5	32	13	12	15	4B	10
607897	1,2 x 7	32	13	12	17	4B	10

187/2PH

Phillips (PH) csavarhúzófej, 1/4"

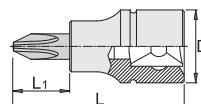

- anyaga: fej Premium Flex króm-vanádium acélból
- anyaga: behajtóhegy Premium Plus szénacélból
- teljes anyagában nemesített

Barcode	Phillips	L	L1	D	Weight	Material	Coating
607892	PH 1	32	13	12	14	4B	10
607893	PH 2	32	13	12	14	4B	10
607894	PH 3	32	13	12	15	4B	10

188/2 6p

Dugókulcs, 1/4"

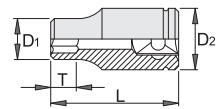

- anyaga: Premium króm-vanádium acél
- kovácsolt, teljes anyagában nemesített
- felületkezelés: krómozott, ISO 1456:2009 szabvány szerint
- ISO 2725-1 szabvány szerint (metrikus méretek)

Barcode	Hex	L	D1	D2	T	Weight	Material	Coating
618682	3.2	25	6	12	4	15	4B	10
600815	4	25	6.8	11.9	5	15	4B	10
600816	4.5	25	7.1	11.9	5	15	4B	10
600817	5	25	8	11.9	5	15	4B	10
600818	5.5	25	8.3	11.9	5	15	4B	10
600819	6	25	9.3	11.9	5	15	4B	10
600820	7	25	10.5	11.9	5	15	4B	10
600821	8	25	11.9	11.9	5	15	4B	10
600822	9	25	12.9	12.9	8	15	4B	10
600823	10	25	13.9	13.9	8	39	4B	10
600824	11	25	15.9	15.9	8	39	4B	10
603130	12	25	16.9	16.9	8	39	4B	10
600825	13	25	17.9	17.9	10	39	4B	10
603131	14	25	19.7	19.7	10	39	4B	10
618683	3/16"	25	8	11.9	5	15	4B	10
618684	7/32"	25	8.8	11.9	5	15	4B	10
618685	1/4"	25	9.3	11.9	5	15	4B	10
618686	9/32"	25	10.5	11.9	5	15	4B	10
618687	5/16"	25	11.9	11.9	5	15	4B	10
618688	11/32"	25	12.9	12.9	5	15	4B	10
618689	3/8"	25	13.9	13.9	8	39	4B	10
618690	13/32"	25	14.9	14.1	8	39	4B	10
618691	7/16"	25	10.5	15.9	8	39	4B	10
618692	1/2"	25	17.9	17.9	10	39	4B	10
618693	9/16"	25	19.7	19.7	10	39	4B	10



188/2 12p

Dugókulcs, 1/4", 12 szögű

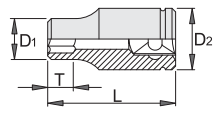

- anyaga: Premium króm-vanádium acél
- kovácsolt, teljes anyagában nemesített
- felületkezelés: krómozott, ISO 1456:2009 szabvány szerint
- ISO 2725-1 szabvány szerint (metrikus méretek)

Barcode	⊖	L	D1	D2	T	⚖	⚙	ISO
616857	4	25	6.8	11.9	5	15	4B	10
616858	4.5	25	7.1	11.9	5	15	4B	10
616859	5	25	8	11.9	5	15	4B	10
616860	5.5	25	8.3	11.9	5	15	4B	10
616861	6	25	9.3	11.9	5	15	4B	10
616862	7	25	10.5	11.9	5	15	4B	10
616863	8	25	10.5	11.9	5	15	4B	10
616864	9	25	10.5	13.1	8	15	4B	10
616865	10	25	10.5	14.5	8	39	4B	10
616866	11	25	10.5	15.8	8	39	4B	10
616867	12	25	10.5	16.8	8	39	4B	10
616868	13	25	10.5	17.8	10	39	4B	10
616869	14	25	10.5	19.6	10	39	4B	10
616870	3/16"	25	8	11.9	5	15	4B	10
616871	7/32"	25	8.3	11.9	5	15	4B	10
616872	1/4"	25	9.3	11.9	5	15	4B	10
616873	9/32"	25	10.5	11.9	5	15	4B	10
616874	5/16"	25	10.5	11.9	5	15	4B	10
616875	11/32"	25	10.5	12.9	5	15	4B	10
616876	3/8"	25	10.5	13.9	8	39	4B	10
616877	13/32"	25	10.5	14	8	39	4B	10
616878	7/16"	25	10.5	15.8	8	39	4B	10
616879	1/2"	25	10.5	17.8	10	39	4B	10
616880	9/16"	25	10.5	19.6	10	39	4B	10



188/2F6p

Csuklós dugókulcs, 1/4"

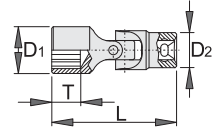

- anyaga: Premium króm-vanádium acél
- kovácsolt, teljes anyagában nemesített
- felületkezelés: krómozott, ISO 1456:2009 szabvány szerint

Barcode	⊖	L	D1	D2	T	⚖	⚙	ISO
620790	6	35.4	9.2	13.8	5	26	4B	10
620791	7	37.4	10.5	13.8	5	29	4B	10
620793	9	37.4	12.2	13.8	5	29	4B	10
620794	10	39.9	14.7	13.8	6	29	4B	10
620795	11	39.9	15.9	13.8	6	29	4B	10
620796	12	39.9	16.9	13.8	6	29	4B	10
620797	13	39.9	17.9	13.8	7	29	4B	10

188/2F12p

Csuklós dugókulcs, 1/4", 12 szögű

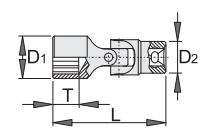

- anyaga: Premium króm-vanádium acél
- kovácsolt, teljes anyagában nemesített
- felületkezelés: krómozott, ISO 1456:2009 szabvány szerint

Barcode	⊖	L	D1	D2	T	⚖	⚙	ISO
620798	3/16"	35.4	7.7	13.8	4	26	4B	10
620799	7/32"	35.4	8.6	13.8	4	26	4B	10
620800	1/4"	35.4	9.5	13.8	4	26	4B	10
620801	9/32"	37.4	10.7	13.8	5	29	4B	10
620802	5/16"	37.4	12.2	13.8	5	29	4B	10
620803	11/32"	37.4	13.1	13.8	5	29	4B	10
620804	3/8"	39.9	14.7	13.8	5	29	4B	10
620805	7/16"	39.9	15.9	13.8	6	29	4B	10
620806	1/2"	39.9	17.9	13.8	7	29	4B	10

188/2L6p

Dugókulcs, 1/4", hosszú típus

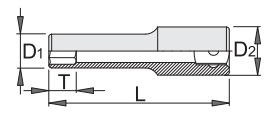

- anyaga: Premium króm-vanádium acél
- kovácsolt, teljes anyagában nemesített
- felületkezelés: krómozott, ISO 1456:2009 szabvány szerint
- ISO 2725-1 szabvány szerint (metrikus méretek)

Barcode	⊖	L	D1	D2	T	⚖	⚙	ISO
618697	3.2	50	6	12	8	20	4B	10
618681	4	50	6.8	11.9	5	20	4B	10
618682	4.5	50	7.1	11.9	5	20	4B	10
618683	5	50	8	11.9	5	20	4B	10
618684	5.5	50	8.3	11.9	5	20	4B	10
618685	6	50	9.3	11.9	8	20	4B	10
618686	7	50	10.5	11.9	8	71	4B	10
618687	8	50	11.9	11.9	8	71	4B	10
618688	9	50	13.1	13.1	11	71	4B	10
618689	10	50	14.5	14.5	11	71	4B	10
618690	11	50	15.8	15.8	11	71	4B	10
618691	12	50	16.8	16.8	13	71	4B	10
618692	13	50	17.8	17.8	13	71	4B	10
618693	14	50	19.6	19.6	16	71	4B	10
618694	3/16"	50	8	11.9	5	20	4B	10
618697	9/32"	50	10.5	11.9	5	71	4B	10
618698	5/16"	50	10.5	11.9	5	71	4B	10
618699	11/32"	50	10.5	12.9	5	71	4B	10
616900	3/8"	50	10.5	13.9	8	71	4B	10
616902	7/16"	50	10.5	15.8	8	71	4B	10
616903	1/2"	50	10.5	17.8	10	71	4B	10
616904	9/16"	50	10.5	19.6	10	71	4B	10

188/2L12p

Dugókulcs, 1/4", hosszú típus, 12 szögű

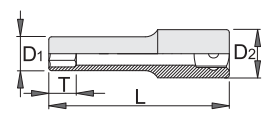

- anyaga: Premium króm-vanádium acél
- kovácsolt, teljes anyagában nemesített
- felületkezelés: krómozott, ISO 1456:2009 szabvány szerint
- ISO 2725-1 szabvány szerint (metrikus méretek)

Barcode	⊖	L	D1	D2	T	⚖	⚙	ISO
618698	3.2	50	6	12	8	20	4B	10



188.1/1FBI

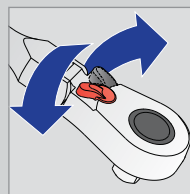
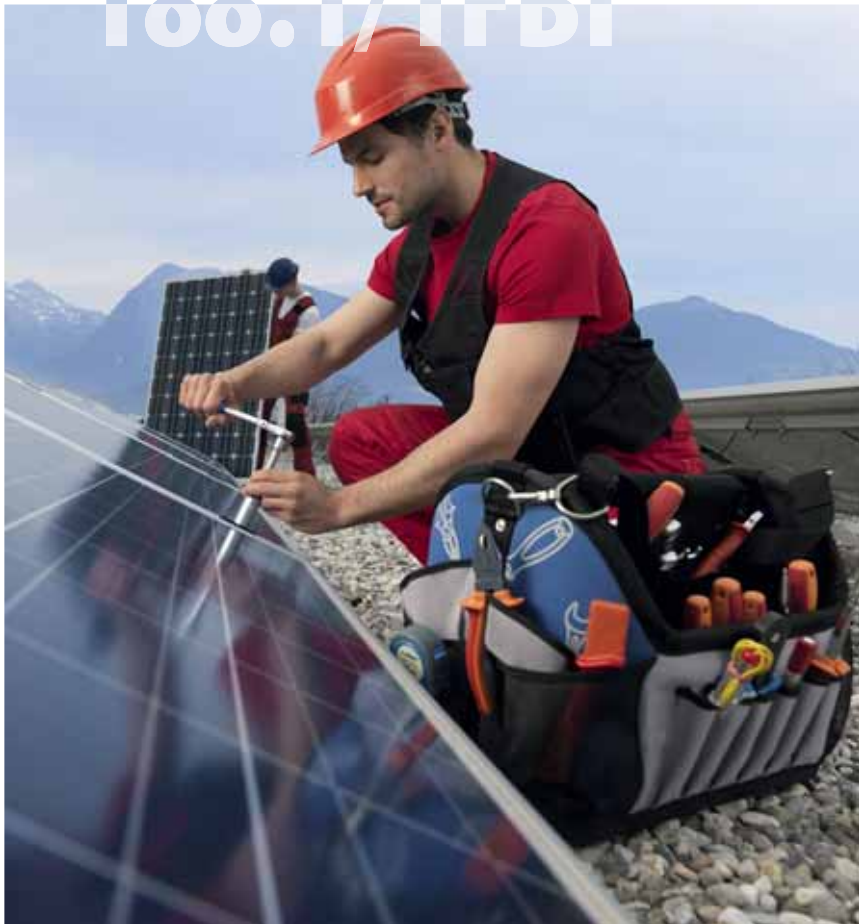

A flexibilis racsnicsuklója max. 90°-os szögben állítható 22,5°-os lépésekkel.

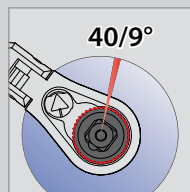

40 fogas mechanizmus
9°-os hajtási szög.

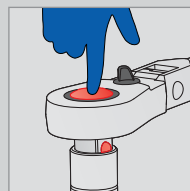

A dugókulcs a kioldógomb megnyomásával egyszerűen eltávolítható a racsnis hajtószárról.

Barcode	⊖	L	D1	D2	T	🛡️	🔧	📏
618694	7/32"	50	8.8	11.9	5	20	4B	10
618695	9/32"	50	10.5	11.9	8	71	4B	10
618696	11/32"	50	10.5	11.9	11	71	4B	10

188.1/1ABI

Átváltható racsnis hajtószár, 1/4"

188.1/1FBI

Csuklós átváltható racsnis hajtószár, 1/4"

189/2

Dugókulcs, 1/4", belső Torx (TX)

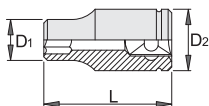

- anyaga: Premium Flex króm-vanádium acél
- kovácsolt, teljes anyagában nemesített
- felületkezelés: krómozott, ISO 1456:2009 szabvány szerint

Barcode	⊕	L	D2	D1	🛡️	🔧	📏
607911	E 4	25	12	5.4	15	4B	10
607912	E 5	25	12	6.7	15	4B	10
607913	E 6	25	12	7.7	15	4B	10
607914	E 7	25	12	8.3	15	4B	10
607915	E 8	25	12	10.1	15	4B	10
607916	E 10	25	12	11.3	15	4B	10
607917	E 11	25	12	12.9	15	4B	10

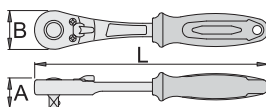

1/4"

- anyaga: Premium Flex króm-vanádium acél
- szár kovácsolt
- teljes anyagában nemesített
- felületkezelés: krómozott, ISO 1456:2009 szabvány szerint
- ergonomikus, megerősített, kétkomponensű markolat
- ISO 3315 szabvány szerint

Előnyök:

- 40 fogas mechanizmus
- 9°-os hajtási szög
- Biztonsági rögzítőrendszer
- A dugókulcs a kioldógomb megnyomásával egyszerűen eltávolítható a racsnis hajtószárról.

Barcode	■	L	A	B	🛡️	🔧	📏
611901	1/4"	157	24.5	25	111	4B	10

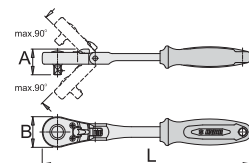

1/4"

- anyaga: Premium Flex króm-vanádium acél
- szár kovácsolt
- teljes anyagában nemesített
- felületkezelés: krómozott, ISO 1456:2009 szabvány szerint
- ergonomikus, megerősített, kétkomponensű markolat

Előnyök:

- 40 fogas mechanizmus
- 9°-os hajtási szög
- A flexibilis racsnicsuklója max. 90°-os szögben állítható 22,5°-os lépésekkel
- Biztonsági rögzítőrendszer
- A dugókulcs a kioldógomb megnyomásával egyszerűen eltávolítható a racsnis hajtószárról.

Barcode	■	L	A	B	🛡️	🔧	📏
618367	1/4"	180	22	25	127	4B	10



188.1/1BBI

Racsni behajtóhegyekhez, 6,3

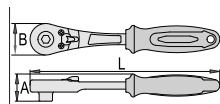

- anyaga: Premium Flex króm-vanádium acél
- szár kovácsolt
- teljes anyagában nemesített
- felületkezelés: krómozott, ISO 1456:2009 szabvány szerint
- ergonomikus, megerősített, kétkomponensű markolat
- 6,3 mm-es behajtóhegyekhez

Barcode	Symbol	L	A	B	Weight	Material	Length
625355	6,3	157	17,5	25	114	4B	10

188.2/2BI

Csuklós hajtószár, 1/4"



1/4"

- anyaga: Premium króm-vanádium acél
- szár kovácsolt
- teljes anyagában nemesített
- felületkezelés: krómozott, ISO 1456:2009 szabvány szerint
- ergonomikus, megerősített, kétkomponensű markolat
- ISO 3315 szabvány szerint

Barcode	Symbol	L	Weight	Material	Length
611902	1/4"	150	81	4B	10

188.3/2

Csúszó T-hajtószár, 1/4"

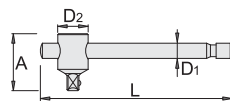

1/4"

- anyaga: Premium Flex króm-vanádium acél
- teljes anyagában nemesített
- felületkezelés: krómozott, ISO 1456:2009 szabvány szerint
- ISO 3315 szabvány szerint

Barcode	Symbol	L	A	D1	D2	Weight	Material	Length
600830	1/4"	120	24	7	14	47	4A	10

188.4/2

Toldat, 1/4"



1/4"

- anyaga: Premium Flex króm-vanádium acél
- kovácsolt, teljes anyagában nemesített
- felületkezelés: krómozott, ISO 1456:2009 szabvány szerint
- ISO 3316 szabvány szerint

Barcode	Symbol	L	D1	D2	Weight	Material	Length
600826	1/4"	55	8,3	12	18	4B	10
625393	1/4"	100	8,3	12	35	4B	10
600827	1/4"	150	8,3	12	50	4B	10

188.4/2F

Flexibilis toldat, 1/4"

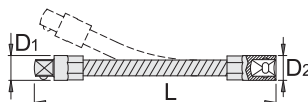

1/4"

- anyaga: Premium Flex króm-vanádium acél
- teljes anyagában nemesített
- felületkezelés: krómozott, ISO 1456:2009 szabvány szerint

Barcode	Symbol	L	D1	D2	Weight	Material	Length
612868	1/4"	150	8.3	12	56	4B	10

188.4/2S

Gömbvégű toldat, 1/4"



1/4"

- anyaga: Premium Flex króm-vanádium acél
- kovácsolt, teljes anyagában nemesített
- felületkezelés: krómozott, ISO 1456:2009 szabvány szerint

Előnyök:

- Gömbvégű kialakításának köszönhetően a hajtás akár 9°-os szögben is lehetséges.

Barcode	Symbol	L	D1	D2	Weight	Material	Length
610911	1/4"	55	8	12	18	4B	10
610910	1/4"	150	8	12	51	4B	10

188.6/2

Csukló, 1/4"

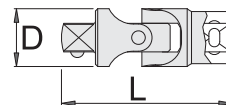

1/4"

- anyaga: Premium Flex króm-vanádium acél
- kovácsolt, teljes anyagában nemesített
- felületkezelés: krómozott, ISO 1456:2009 szabvány szerint
- ISO 3316 szabvány szerint

Barcode	Symbol	L	D	Weight	Material	Length
607821	1/4"	41	14	35	4B	10

188.7/2

Átalakító, 1/4"

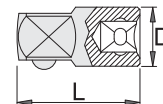

1/4"

- anyaga: Premium Flex króm-vanádium acél
- kovácsolt, teljes anyagában nemesített
- felületkezelés: krómozott, ISO 1456:2009 szabvány szerint
- ISO 3316 szabvány szerint

Barcode	Symbol	L	D	Weight	Material	Length
607976	1/4" - 3/8"	35	12	23	4B	10

188.8

Csavarhúzó markolat, 1/4"

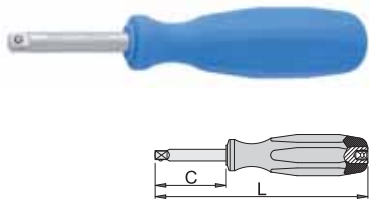

1/4"

- anyaga: Premium Flex króm-vanádium acél
- markolat - polipropilén
- ISO 3315 szabvány szerint

Barcode	Material	L	C	Weight	Part No.	Stock
607349	1/4"	150	50	97	4B	10

188.9

Behajtóhegy-adapter, 1/4"

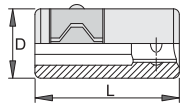

1/4"

- anyaga: Premium Flex króm-vanádium acél
- kovácsolt, teljes anyagában nemesített
- felületkezelés: krómozott, ISO 1456:2009 szabvány szerint

Használat:

- E6,3, C6,3 behajtóhegyekhez

Barcode	Material	L	D	Weight	Part No.	Stock
612867	1/4" - 1/4"	25	12	18	4B	10

188.10

Befogható adapter dugókulcsokhoz

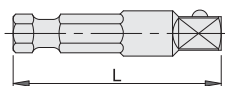

1/4" 3/8" 1/2"

- anyaga: Premium Flex króm-vanádium acél
- teljes anyagában nemesített
- DIN 7428 szabvány szerint

Barcode	Material	L	Weight	Part No.	Stock
604531	1/4" (6.3) - 1/4"	50	15	4A	10
616808	1/4" (6.3) - 3/8"	50	20	4A	10
616809	1/4" (6.3) - 1/2"	50	33	4A	10

188.10A

Dugókulcsos behajtóhegy

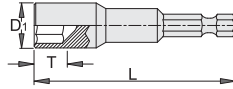

E

- anyaga: Premium Flex króm-vanádium acél
- teljes anyagában nemesített
- DIN 7424 szabvány szerint

Barcode	Material	D1	L	T	Weight	Part No.	Stock
619448	6.3(1/4")	8	12.5	65	3.9	27	4A 10
618701	6.3(1/4")	10	14.5	65	5	33	4A 10
618702	6.3(1/4")	13	18	65	6	47	4A 10
618703	6.3(1/4")	17	23.3	65	9.5	74	4A 10

188.13

Behajtóhegy-adapter, 10 mm hatszög megfogással



G

- anyaga: Premium Flex króm-vanádium acél
- teljes anyagában nemesített

Barcode	Material	Weight	Part No.	Stock
620858	10	1/4"	20	1E 10
620859	10	5/16"	22	1E 10

188H

Tartósín 1/4"-os dugókulcsokhoz



1/4"

- 165 - 4-13 (/10) készlethez, maximum 13 rögzítőkapocs
- 205 - 4-14 (/10) készlethez, maximum 17 rögzítőkapocs

Barcode	L	Weight	Part No.	Stock
619088	165	43	1E	10
619235	205	53	1E	10



188H1

Rögzítőkapcsok 188H sínhez, 10 darab



1/4"

Barcode	Material	Weight	Part No.	Stock
619410	11	1E	1	

188H6P12

Dugókulcs-készlet, 1/4", tartósínen



1/4"

Barcode	Material	Weight	Part No.	Stock
622628	4 - 13 / 12	250	1E	1
188/26p (4, 4.5, 5, 5.5, 6, 7, 8, 9, 10, 11, 12, 13), 188H (205)				

188H6LP9

Dugókulcs-készlet, 1/4", hosszú típus, tartósínen



1/4"

Barcode	Material	Weight	Part No.	Stock
622629	4 - 13 / 9	300	1E	1
188/2L6p (4, 5, 6, 7, 8, 9, 10, 12, 13), 188H (205)				

188BI

Dugókulcs-készlet, 1/4", fémdobozban



1/4"

Barcode	Material	Weight	Part No.	Stock
611996	4 - 13 / 16	897	1G	1
188/26p (4, 4.5, 5, 5.5, 6, 7, 8, 9, 10, 11, 13), 188.1/1ABI (1/4"), 188.2/2BI (1/4"), 188.3/2 (1/4"), 188.4/2 (1/4" x 55, 1/4" x 150)				

188BI12P16

Dugókulcs-készlet, 1/4", fémdobozban



• doboz mérete: 197 x 105 x 38 mm

617118	4 - 13 / 16	871	1G	1
188.2/12p (4, 4.5, 5, 5.5, 6, 7, 8, 9, 10, 11, 13), 188.4/2 (1/4" x 55, 1/4" x 150), 188.3/2 (1/4"), 188.1/1ABI (1/4"), 188.2/2BI (1/4")				

188BI6P16INCH

Dugókulcs-készlet, 1/4", fémdobozban



• doboz mérete: 197 x 105 x 38 mm

619413	3/16" - 9/16" / 16	920	1G	1
188.1/1ABI (1/4"), 188.2/2BI (1/4"), 188.3/2 (1/4"), 188.4/2 (1/4" x 55, 1/4" x 150), 188/2 6p (3/16", 7/32", 1/4", 9/32", 5/16", 11/32", 3/8", 13/32", 7/16", 1/2", 9/16")				

188BI12P16INCH

Dugókulcs-készlet, 1/4", fémdobozban



• doboz mérete: 197 x 105 x 38 mm

619414	3/16" - 9/16" / 16	861	1G	1
188.1/1ABI (1/4"), 188.2/2BI (1/4"), 188.3/2 (1/4"), 188.4/2 (1/4" x 55, 1/4" x 150), 188/2 12p (3/16", 7/32", 1/4", 9/32", 5/16", 11/32", 3/8", 13/32", 7/16", 1/2", 9/16")				



188BI6P36

Dugókulcs- és behajtóhegy-készlet, 1/4"



• doboz mérete: 244 x 207 x 59 mm

621407	36	813	1G	1
188/2 6p (5.5, 6, 7, 8, 9, 10, 11, 12, 13, 14), 6469C6,3 (3, 4, 5, 6), 6466C6,3 (PZ 1, PZ 2, PZ 3), 6463C6,3 (PH 1, PH 2, PH 3), 6460C6,3 (0.6 x 4.5, 1.2 x 6.5, 1.2 x 8.0), 6472C6,3 (TX 10, TX 15, TX 20, TX 25, TX 27, TX 30, TX 40), 188.1/1ABI (1/4"), 188.4/2 (1/4" x 55, 1/4" x 150), 188.6/2 (1/4"), 188.9 (1/4" - 1/4"), 188.8 (1/4")				

188B

Dugókulcs-készlet, 1/4", fémdobozban



• doboz mérete: 321 x 198 x 54 mm

615150	44	1990	1G	1
188/2 6p (4, 4.5, 5, 5.5, 6, 7, 8, 9, 10, 11, 12, 13, 14), 188.1/1ABI (1/4"), 188.3/2 (1/4"), 188.4/2 (1/4" x 55, 1/4" x 150), 188.6/2 (1/4"), 187/2PH (PH 1, PH 2, PH 3), 187/2SL (0.8 x 4 x 0.8, 1.0 x 5.5 x 1, 1.2 x 7 x 1.2), 187/2HX (3, 4, 5, 6, 7), 187/2TX (TX 8, TX 10, TX 15, TX 20, TX 25, TX 27, TX 30, TX 40), 189/2 (E 4, E 5, E 6, E 7, E 8, E 10, E 11)				

188C

Dugókulcs-készlet, 1/4", fémdobozban



• doboz mérete: 321 x 198 x 54 mm

615151	33	1850	1G	1
188/2 6p (4, 4.5, 5, 5.5, 6, 7, 8, 9, 10, 11, 12, 13, 14), 188.1/1ABI (1/4"), 188.3/2 (1/4"), 188.4/2 (1/4" x 55, 1/4" x 150), 188.6/2 (1/4"), 187/2PH (PH 1, PH 2, PH 3), 187/2HX (3, 4, 5, 6, 7), 187/2TX (TX 8, TX 10, TX 15, TX 25, TX 27, TX 30, TX 40)				

186.4/2

Gyertyakulcs, 3/8"

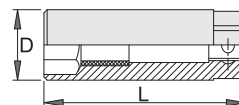

- anyaga: Premium króm-vanádium acél
- kovácsolt, teljes anyagában nemesített
- felületkezelés: krómozott, ISO 1456:2009 szabvány szerint

		D	L			
620819	13	17.9	63	68	4B	10
603193	16	22	63	19	68	10
620820	18	24.7	63	22	68	10
603192	19	26	63	22	68	10
600776	21	27	66	19	68	10

186.4/2A

Gyertyakulcs, 3/8"



- anyaga: Premium Flex króm-vanádium acél
- kovácsolt, teljes anyagában nemesített
- felületkezelés: krómozott, ISO 1456:2009 szabvány szerint

		D	L			
622513	14	18	63	17	58	10

236/2HX

Imbusz (HX) csavarhúzófej, 3/8"

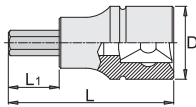

- anyaga: fej Premium Flex króm-vanádium acélból
- anyaga: behajtóhegy Premium Plus szénacélból
- teljes anyagában nemesített
- DIN 7422 szabvány szerint (metrikus méretek)

Barcode	Hex	L	L1	D	Weight	Material	Length
612082	4	48	22	18	39	4B	10
612083	5	48	22	18	39	4B	10
612084	6	48	22	18	41	4B	10
612085	8	48	22	18	45	4B	10
612086	10	48	22	18	56	4B	10
617662	1/8"	48	22	18	39	4B	10
617663	9/64"	48	22	18	39	4B	10
617664	5/32"	48	22	18	39	4B	10
617665	3/16"	48	22	18	39	4B	10
617666	7/32"	48	22	18	41	4B	10
617667	1/4"	48	22	18	41	4B	10
617668	5/16"	48	22	18	45	4B	10
617669	3/8"	48	22	18	56	4B	10

236/2HXL

Imbusz (HX) csavarhúzófej, 3/8", hosszú típus

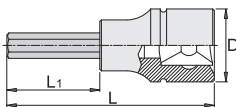

- anyaga: fej Premium Flex króm-vanádium acélból
- anyaga: behajtóhegy Premium Plus szénacélból
- teljes anyagában nemesített
- DIN 7422 szabvány szerint (metrikus méretek)

Barcode	Hex	L	L1	D	Weight	Material	Length
612087	4	92	66	18	65	4B	10
612088	5	92	66	18	65	4B	10
612089	6	92	66	18	65	4B	10
612090	8	92	66	18	65	4B	10
612091	10	92	66	18	65	4B	10

236/2PH

Phillips (PH) csavarhúzófej, 3/8"

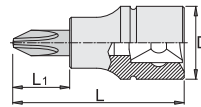

- anyaga: fej Premium Flex króm-vanádium acélból
- anyaga: behajtóhegy Premium Plus szénacélból
- teljes anyagában nemesített

Barcode	Phillips	D	L	L1	Weight	Material	Length
612092	PH 1	18	48	22	39	4B	10
612093	PH 2	18	48	22	39	4B	10
612094	PH 3	18	48	22	39	4B	10

236/2PZ

Pozidriv (PZ) csavarhúzófej, 3/8"

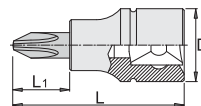

- anyaga: fej Premium Flex króm-vanádium acélból
- anyaga: behajtóhegy Premium Plus szénacélból
- teljes anyagában nemesített

Barcode	Pozidriv	D	L	L1	Weight	Material	Length
612095	PZ 1	18	48	22	39	4B	10
612096	PZ 2	18	48	22	39	4B	10
612097	PZ 3	18	48	22	39	4B	10

236/2SL

Lapos (SL) csavarhúzófej, 3/8"

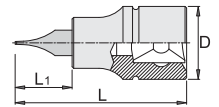

- anyaga: fej Premium Flex króm-vanádium acélból
- anyaga: behajtóhegy Premium Plus szénacélból
- teljes anyagában nemesített

Barcode	Flat	D	L	L1	Weight	Material	Length
612098	5.5	18	48	22	42	4B	10
612099	8	18	48	22	45	4B	10
612100	10	18	48	22	55	4B	10

236/2TR

Biztonsági Torx (TR) csavarhúzófej, 3/8"

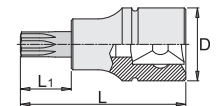

- anyaga: fej Premium Flex króm-vanádium acélból
- anyaga: behajtóhegy Premium Plus szénacélból
- teljes anyagában nemesített

Barcode	Torx	D	L	L1	Weight	Material	Length
619829	20	18	92	66	50	4B	10
619830	25	18	92	66	51	4B	10
619831	27	18	92	66	52	4B	10



236/2TX

Torx (TX) csavarhúzófej, 3/8"

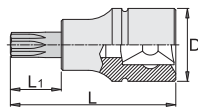

- anyaga: fej Premium Flex króm-vanádium acélból
- anyaga: behajtóhegy Premium Plus szénacélból
- teljes anyagában nemesített

Barcode	Star	D	L	L1	Weight	Material	Length
612101	TX 15	18	48	22	39	4B	10
612102	TX 20	18	48	22	39	4B	10
612103	TX 25	18	48	22	39	4B	10
612104	TX 27	18	48	22	39	4B	10
612105	TX 30	18	48	22	39	4B	10
612106	TX 40	18	48	22	40	4B	10

236/2TXL

Torx (TX) csavarhúzófej, 3/8", hosszú típus

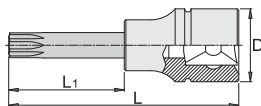

- anyaga: fej Premium Flex króm-vanádium acélból
- anyaga: behajtóhegy Premium Plus szénacélból
- teljes anyagában nemesített

Barcode	Star	L	L1	D	Weight	Material	Length
612107	TX 15	92	66	18	50	4B	10
612108	TX 20	92	66	18	50	4B	10
612109	TX 25	92	66	18	50	4B	10
612110	TX 27	92	66	18	50	4B	10
612112	TX 40	92	66	18	51	4B	10

236/2ZX

ZX (XZN) csavarhúzófej, 3/8"

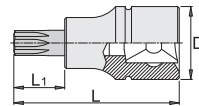

- anyaga: fej Premium Flex króm-vanádium acélból
- anyaga: behajtóhegy Premium Plus szénacélból
- teljes anyagában nemesített
- ISO 2324 szabvány szerint (metrikus méretek)

Barcode	Gear	L	L1	D	Weight	Material	Length
612113	M5	48	22	18	37	4B	10
612114	M6	48	22	18	39	4B	10
612115	M8	48	22	18	46	4B	10
612116	M10	48	22	18	54	4B	10

236/2ZXL

ZX (XZN) csavarhúzófej, 3/8", hosszú típus

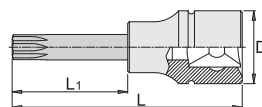

- anyaga: fej Premium Flex króm-vanádium acélból
- anyaga: behajtóhegy Premium Plus szénacélból
- teljes anyagában nemesített
- ISO 2324 szabvány szerint (metrikus méretek)

Barcode	Gear	L	L1	D	Weight	Material	Length
612117	M6	92	66	18	51	4B	10

237/1

Dugókulcs, 3/8", belső Torx (TX)

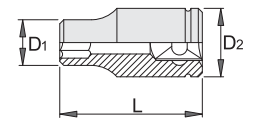

- anyaga: Premium Flex króm-vanádium acél
- kovácsolt, teljes anyagában nemesített
- felületkezelés: krómozott, ISO 1456:2009 szabvány szerint

Barcode	Star	L	L1	D2	D1	Weight	Material	Length
612121	E 8	28	11	16.8	12	30	4B	10
612122	E 10	28	11	16.8	13.5	32	4B	10
612123	E 11	28	11	16.8	14	30	4B	10
612124	E 12	28	11	16.8	15	32	4B	10
612125	E 14	28	11	17.8	17	37	4B	10
612126	E 16	28	11	19.8	19	45	4B	10

237/1F

Csuklós dugókulcs, 3/8", belső Torx (TX)

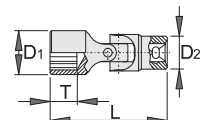

- anyaga: Premium Flex króm-vanádium acél
- kovácsolt, teljes anyagában nemesített
- felületkezelés: krómozott, ISO 1456:2009 szabvány szerint

Barcode	Star	L	D1	D2	T	Weight	Material	Length
620811	E 8	51.4	18.8	11.2	5.9	67	4B	10
620812	E 10	51.4	18.8	13.2	6.6	67	4B	10
620813	E 12	51.4	18.8	14.8	8.2	67	4B	10
620814	E 14	51.4	18.8	16.8	9.5	67	4B	10



238/1 6p

Dugókulcs, 3/8"

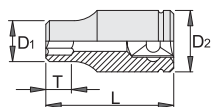

- anyaga: Premium króm-vanádium acél
- kovácsolt, teljes anyagában nemesített
- felületkezelés: krómozott, ISO 1456:2009 szabvány szerint
- polírozott
- ISO 2725-1 szabvány szerint (metrikus méretek)

Barcode	⊖	L	D1	D2	T	⊖	⊖	⊖
605322	6	28	10,2	16,9	8	28	4B	10
605323	7	28	10,6	16,9	8	28	4B	10
605324	8	28	11,8	16,9	8	28	4B	10
605325	9	28	13,2	16,9	8	29	4B	10
605326	10	28	14,5	16,9	8	29	4B	10
605327	11	28	15,7	16,9	8	30	4B	10
605328	12	28	16,9	16,9	8	31	4B	10
605329	13	28	17,9	17,9	8	35	4B	10
605330	14	28	19,7	19,7	12	41	4B	10
605331	15	28	20,9	20,9	12	44	4B	10
605332	16	30	21,9	21,9	12	52	4B	10
605333	17	30	23,5	23,5	12	57	4B	10
605334	18	30	24,7	21	12	57	4B	10
605335	19	30	25,9	23	14	59	4B	10
605336	20	32	27,2	24	14	73	4B	10
605337	21	32	27,9	25	14	73	4B	10
605338	22	32	29,7	26	14	88	4B	10

238/1 12p

Dugókulcs, 3/8", 12 szögű

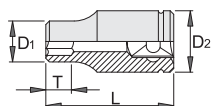

- anyaga: Premium króm-vanádium acél
- kovácsolt, teljes anyagában nemesített
- felületkezelés: krómozott, ISO 1456:2009 szabvány szerint
- polírozott
- ISO 2725-1 szabvány szerint (metrikus méretek)

Barcode	⊖	L	D1	D2	T	⊖	⊖	⊖
617122	6	28	10,2	16,9	8	28	4B	10
616905	7	28	10,6	16,9	8	28	4B	10
616906	8	28	11,8	16,9	8	29	4B	10

Barcode	⊖	L	D1	D2	T	⊖	⊖	⊖
616907	9	28	13,2	16,9	8	29	4B	10
616908	10	28	14,5	16,9	8	30	4B	10
616909	11	28	15,7	16,9	8	29	4B	10
616910	12	28	16,9	16,9	8	28	4B	10
616911	13	28	17,9	17,9	8	32	4B	10
616912	14	28	19,6	17,9	12	39	4B	10
616913	15	28	20,9	20,9	12	46	4B	10
616914	16	30	21,9	21,9	12	48	4B	10
616915	17	30	23,5	23,5	12	49	4B	10
616916	18	30	24,7	21	12	65	4B	10
616917	19	30	25,9	23	14	73	4B	10
616918	20	32	27,2	24	14	86	4B	10
616919	21	32	27,9	25	14	88	4B	10
616920	22	32	29,7	26	14	105	4B	10
616921	23	32	31,7	27	14	120	4B	10
616922	24	32	31,9	28	16	112	4B	10
616923	1/4"	28	10,2	16,9	8	28	4B	10
616924	5/16"	28	11,8	16,9	8	29	4B	10
616925	3/8"	28	14,5	16,9	8	30	4B	10
616926	7/16"	28	15,7	16,9	8	29	4B	10
616927	1/2"	28	17,9	17,9	8	32	4B	10
616928	9/16"	28	19,7	19,7	12	39	4B	10
616929	5/8"	30	21,9	21,9	12	48	4B	10
616930	11/16"	30	23,5	23,5	12	59	4B	10
616931	3/4"	30	25,9	23	14	73	4B	10
616932	13/16"	32	27,9	25	14	88	4B	10
616933	7/8"	32	29,5	26	14	105	4B	10
616934	15/16"	32	31,9	28	14	112	4B	10
616935	1"	32	33,9	30	14	132	4B	10

238/1F12p

Csuklós dugókulcs, 3/8"

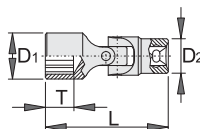

- anyaga: Premium króm-vanádium acél
- kovácsolt, teljes anyagában nemesített
- felületkezelés: krómozott, ISO 1456:2009 szabvány szerint
- polírozott

Barcode	⊖	L	D1	D2	T	⊖	⊖	⊖
619793	10	51	14,2	18,8	6	57	4B	10
619794	11	52	15,5	18,8	7	57	4B	10
619795	12	52	16,7	18,8	8	61	4B	10
619796	13	53	18	18,8	8	65	4B	10
619797	14	53	19	18,8	10	65	4B	10
619798	15	54	20,5	18,8	10	70	4B	10
619799	16	54	21,7	18,8	10	70	4B	10
619800	17	56	23	18,8	10	68	4B	10
619801	18	56	24,2	18,8	12	75	4B	10
619802	19	57	25,5	18,8	12	75	4B	10

238/1L6p

Dugókulcs, 3/8", hosszú típus

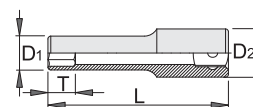

- anyaga: Premium króm-vanádium acél
- kovácsolt, teljes anyagában nemesített
- felületkezelés: krómozott, ISO 1456:2009 szabvány szerint
- polírozott
- ISO 2725-1 szabvány szerint (metrikus méretek)

Barcode	⊖	L	D1	D2	T	⊖	⊖	⊖
612036	8	63	11,8	16,8	9	55	4B	10
612037	9	63	13,2	16,8	9	58	4B	10
612038	10	63	14,5	16,8	9	61	4B	10
612039	11	63	15,7	16,8	12	67	4B	10
612040	12	63	16,8	16	12	75	4B	10
612041	13	63	17,8	16,5	12	81	4B	10
612042	14	63	19,55	17	15	91	4B	10
612043	15	63	20,75	18	15	117	4B	10
612044	16	63	21,75	19	15	107	4B	10
612045	17	63	23,3	20	15	128	4B	10
612046	18	63	24,5	21	18	112	4B	10
612047	19	63	25,7	23	18	147	4B	10
612048	20	63	27	24	18	157	4B	10
612049	21	63	27,7	25	18	165	4B	10
612050	22	63	29,5	26	21	200	4B	10





238.1/1ABI

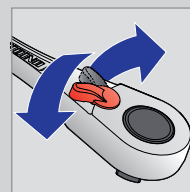
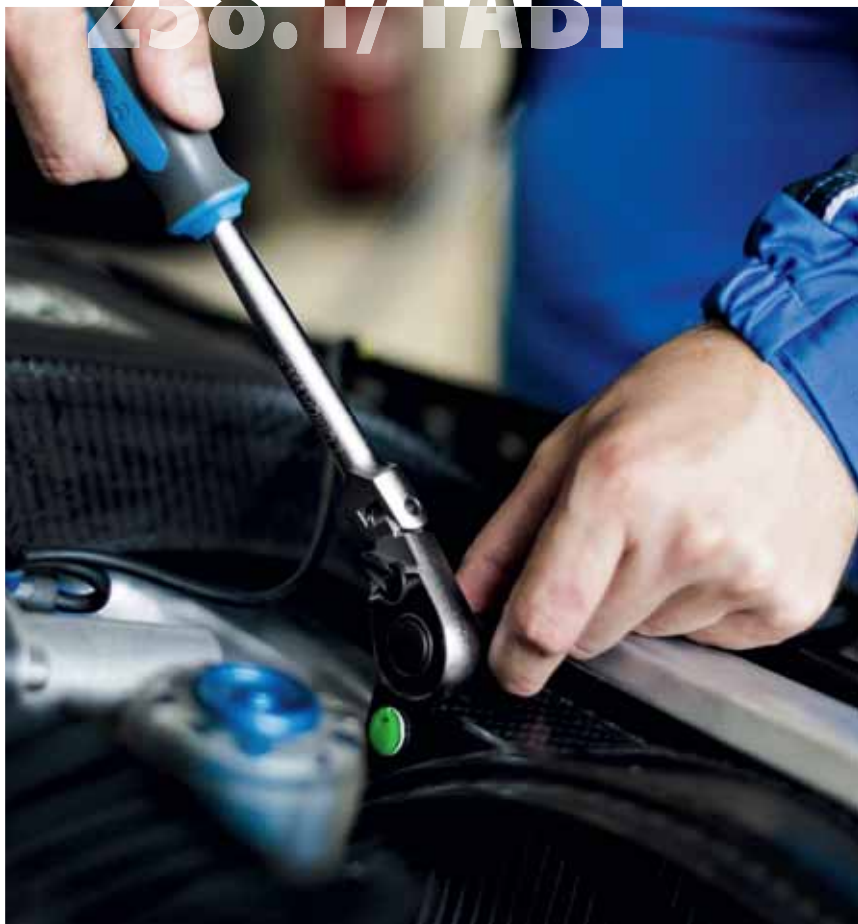

A racsnik mindkét irányban működik, a hajtásirány kapcsolóval váltható.

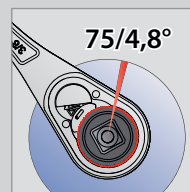

75 fogas mechanizmus

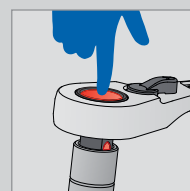

Biztonsági rögzítőrendszer

238.1/1ABI

Átváltható racsnis hajtószár, 3/8"

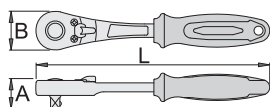

3/8"

- anyaga: Premium Flex króm-vanádium acél
- szár kovácsolt
- teljes anyagában nemesített
- felületkezelés: krómozott, ISO 1456:2009 szabvány szerint
- ergonomikus, megerősített, kétkomponensű markolat
- ISO 3315 szabvány szerint

Előnyök:

- 75 fogas mechanizmus
- 4,8°-os hajtási szög
- Biztonsági rögzítőrendszer
- A dugókulcs a kioldógomb megnyomásával egyszerűen eltávolítható a racsnis hajtószárról.

612501	3/8"	200	30	35	239	4B	10
--------	------	-----	----	----	-----	----	----

238.1/1ALBI

Átváltható racsnis hajtószár, 3/8", hosszú típus

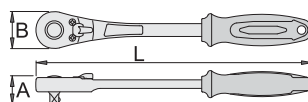

3/8"

- anyaga: Premium Flex króm-vanádium acél
- szár kovácsolt
- teljes anyagában nemesített
- felületkezelés: krómozott, ISO 1456:2009 szabvány szerint
- ergonomikus, megerősített, kétkomponensű markolat
- 75 fogas mechanizmus
- ISO 3315 szabvány szerint

617631	3/8"	260	30	35	274	4B	10
--------	------	-----	----	----	-----	----	----

238.1/1FBI

Csuklós átváltható racsnis hajtószár, 3/8"

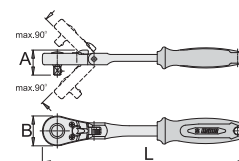

3/8"

- anyaga: Premium Flex króm-vanádium acél
- szár kovácsolt
- teljes anyagában nemesített
- felületkezelés: krómozott, ISO 1456:2009 szabvány szerint
- ergonomikus, megerősített, kétkomponensű markolat

Előnyök:

- 75 fogas mechanizmus
- 4,8°-os hajtási szög
- a flexibilis racsnik csuklója max. 90°-os szögben állítható 22,5°-os lépésekkel
- Biztonsági rögzítőrendszer
- A dugókulcs a kioldógomb megnyomásával egyszerűen eltávolítható a racsnis hajtószárról.

618368	3/8"	260	30	35	322	4B	10
--------	------	-----	----	----	-----	----	----



238.2/1BI

Csuklós hajtószár, 3/8"

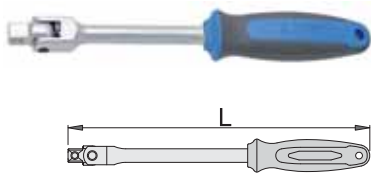

3/8"

- anyaga: Premium Flex króm-vanádium acél
- szár kovácsolt
- teljes anyagában nemesített
- felületkezelés: krómozott, ISO 1456:2009 szabvány szerint
- ergonomikus, megerősített, kétkomponensű markolat
- ISO 3315 szabvány szerint

Barcode	Color	L	Weight	Material	ISO
612502	3/8"	210	188	4B	10

238.3/1

Csúszó T-hajtószár, 3/8"

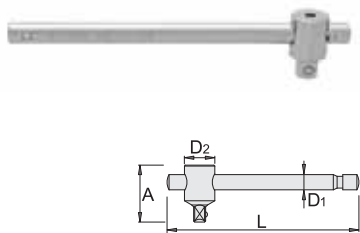

3/8"

- anyaga: Premium Flex króm-vanádium acél
- teljes anyagában nemesített
- felületkezelés: krómozott, ISO 1456:2009 szabvány szerint
- polírozott fejfel
- ISO 3315 szabvány szerint

Barcode	Color	L	A	D1	D2	Weight	Material	ISO
605341	3/8"	165	34	10.4	19	149	4A	10

238.4/1

Toldal, 3/8"

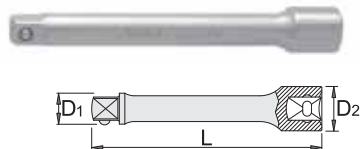

3/8"

- anyaga: Premium Flex króm-vanádium acél
- kovácsolt, teljes anyagában nemesített
- felületkezelés: krómozott, ISO 1456:2009 szabvány szerint
- polírozott fejfel
- ISO 3316 szabvány szerint

Barcode	Color	L	D1	D2	Weight	Material	ISO
605343	3/8"	125	12.5	18	121	4B	10
605342	3/8"	250	12.5	18	233	4B	10

238.4/1S

Gömbvégű toldat, 3/8"

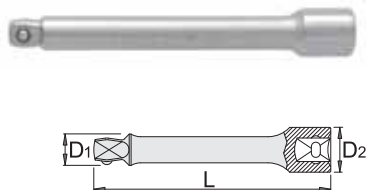

3/8"

- anyaga: Premium Flex króm-vanádium acél
- kovácsolt, teljes anyagában nemesített
- felületkezelés: krómozott, ISO 1456:2009 szabvány szerint
- polírozott fejfel

Előnyök:

- Gömbvégű kialakításának köszönhetően a hajtás akár 9°-os szögben is lehetséges.

Barcode	Color	L	D1	D2	Weight	Material	ISO
610913	3/8"	125	12.5	18	120	4B	10

238.4/2

Toldal, 3/8"



3/8"

- anyaga: Premium Flex króm-vanádium acél
- kovácsolt, teljes anyagában nemesített
- felületkezelés: krómozott, ISO 1456:2009 szabvány szerint
- ISO 3316 szabvány szerint

Barcode	Color	L	D1	D2	Weight	Material	ISO
600777	3/8"	45	12.5	18	48	4B	10
600778	3/8"	75	12.5	18	76	4B	10

238.5/2

Hajlított hajtószár, 3/8"

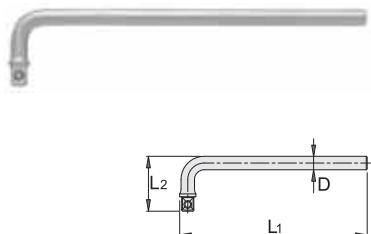

3/8"

- anyaga: Premium Flex króm-vanádium acél
- kovácsolt, teljes anyagában nemesített
- felületkezelés: krómozott, ISO 1456:2009 szabvány szerint
- ISO 3315 szabvány szerint

Barcode	Color	L1	L2	D	Weight	Material	ISO
611962	3/8"	200	45	10	145	4A	10

238.6/1

Csukló, 3/8"

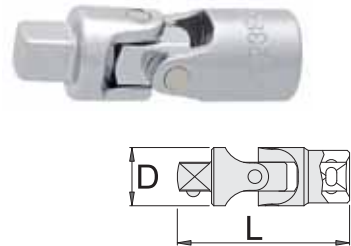

3/8"

- anyaga: Premium Flex króm-vanádium acél
- kovácsolt, teljes anyagában nemesített
- felületkezelés: krómozott, ISO 1456:2009 szabvány szerint
- ISO 3316 szabvány szerint

Barcode	Color	L	D	Weight	Material	ISO
605344	3/8"	54	19	72	4B	10

238.7/1

Átalakító, 3/8"

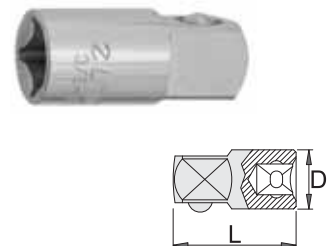

3/8" 1/2" 1/4"

- anyaga: Premium Flex króm-vanádium acél
- kovácsolt, teljes anyagában nemesített
- felületkezelés: krómozott, ISO 1456:2009 szabvány szerint
- polírozott fejfel
- ISO 3316 szabvány szerint
- 605345 kódszám: fejek nem polírozottak

Barcode	Color	D	L	Weight	Material	ISO
605345	3/8" - 1/2"	17	38	38	4B	10
607977	3/8" - 1/4"	18,5	28	38	4B	10



238.12

Gyorskioldású behajtóhegy-adapter, 3/8"

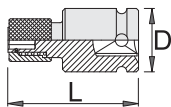

- anyaga: Premium Flex króm-vanádium acél
- kovácsolt, teljes anyagában nemesített
- felületkezelés: foszfátózott, ISO 9717 szabvány szerint

Barcode	Hand	L	D	Weight	Material	Quantity
620855	3/8" - 1/4"	33	19	56	1E	10

238H

Tartósín 3/8"-os dugókulcsokhoz



3/8"

- 260 - 6-22 (/10) készlethez, maximum 15 rögzítőkapocs
- 345 - 6-22 (/10) készlethez, maximum 20 rögzítőkapocs

Barcode	L	Weight	Material	Quantity
619089	260	69	1E	10
619236	345	84	1E	10

238H1

Rögzítőkapcsok 238H sínhez, 10 darab



3/8"

Barcode	Weight	Material	Quantity
619411	16	1E	1



239A

Dugókulcs-készlet, 3/8", fémdobozban



- doboz mérete: 321 x 198 x 54 mm

Barcode	Hand	Weight	Material	Quantity
612509	6-22 / 24	2935	TG	1

□ 238/1 6p (6, 7, 8, 9, 10, 11, 12, 13, 14, 15, 16, 17, 18, 19, 20, 21, 22), □ 238.3/1 (3/8"), □ 238.4/1 (3/8" x 250, 3/8" x 125), □ 238.6/1 (3/8"), □ 238.1/1ABI (3/8"), □ 238.2/1BI (3/8"), □ 238.7/1 (3/8" - 1/2")

239A12P24

Dugókulcs-készlet, 3/8", fémdobozban



Barcode	Hand	Weight	Material	Quantity
617117	6-22 / 24	2920	TG	1

□ 238/1 12p (6, 7, 8, 9, 10, 11, 12, 13, 14, 15, 16, 17, 18, 19, 20, 21, 22), □ 238.3/1 (3/8"), □ 238.4/1 (3/8" x 250, 3/8" x 125), □ 238.6/1 (3/8"), □ 238.1/1ABI (3/8"), □ 238.2/1BI (3/8"), □ 238.7/1 (3/8" - 1/2")

239C

Dugókulcs-készlet, 3/8", fémdobozban



- doboz mérete: 321 x 198 x 54 mm

Barcode	Hand	Weight	Material	Quantity
613072	30	2930	TG	1

□ 238/1 6p (6, 7, 8, 9, 10, 11, 12, 13, 14, 15, 16, 17, 18, 19, 20, 21, 22), □ 238.3/1 (3/8"), □ 238.4/1 (3/8" x 250, 3/8" x 125), □ 238.6/1 (3/8"), □ 236/2PH (4, 5, 6, 8), □ 236/2PH (PH 2, PH 3), □ 236/2SL (5.5, 8), □ 238.1/1ABI (3/8")

239D

Dugókulcs-készlet, 3/8", fémdobozban



- doboz mérete: 321 x 198 x 54 mm

Barcode	Hand	Weight	Material	Quantity
613073	30	3190	TG	1

□ 238/1 6p (6, 7, 8, 9, 10, 11, 12, 13, 14, 15, 16, 17, 18, 19), □ 238.3/1 (3/8"), □ 238.4/1 (3/8" x 250, 3/8" x 125), □ 238.6/1 (3/8"), □ 238.5/2 (3/8"), □ 236/2HX (4, 5, 6, 8, 10), □ 236/2HXL (4, 5, 6, 8, 10), □ 238.1/1ABI (3/8")

238H6P16

Dugókulcs-készlet, 3/8", tartósínen



Barcode	Hand	Weight	Material	Quantity
622630	7-22 / 16	700	1E	1

□ 238/1 6p (7, 8, 9, 10, 11, 12, 13, 14, 15, 16, 17, 18, 19, 20, 21, 22), 238H (345)

190/1 6p

Dugókulcs, 1/2"

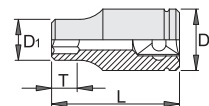

- anyaga: Premium Flex króm-vanádium acél
- kovácsolt, teljes anyagában nemesített
- felületkezelés: krómozott, ISO 1456:2009 szabvány szerint
- polírozott
- ISO 2725-1 szabvány szerint (metrikus méretek)
- DIN 3124 szabvány szerint

Barcode	Material	L	D1	D2	T	Weight	Material	Quantity
605307	8	38	13.2	22.9	12	55	4B	10
610155	9	38	13.9	22.9	12	55	4B	10
600851	10	38	15	22.9	12	55	4B	10
600852	11	38	16.3	22.9	12	55	4B	10
600853	12	38	17.9	22.9	12	65	4B	10

191MB1

Dugókulcs-készlet, 1/2", belse Torx (TX), fémdobozban



• doboz mérete: 197 x 105 x 38 mm

607314	9	1000	TG	1
191/1	(E 10, E 11, E 12, E 14, E 16, E 18, E 20, E 22, E 24)			

192/2HX

Imbusz (HX) csavarhúzófej, 1/2"

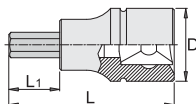

- anyaga: fej Premium Flex króm-vanádium acélból
- anyaga: behajtóhegy Premium Plus szénacélból
- teljes anyagában nemesített
- 17, 19, 22, 24 méretek az első kerek fel- és leszerelésénél alkalmazhatóak
- DIN 7422 szabvány szerint (metrikus méretek)

Barcode	Size	D	L	L1	Weight	Material	Notes
600978	4	23	60	24	60	4B	10
603420	5	23	60	24	60	4B	10
603421	6	23	60	24	60	4B	10
603422	7	23	60	24	75	4B	10
603423	8	23	60	24	81	4B	10
605923	9	23	60	24	85	4B	10
603424	10	23	60	24	95	4B	10
603425	12	23	60	24	116	4B	10
624033	13	23	60	24	100	4B	10
603426	14	23	60	24	168	4B	10
624034	15	23	60	24	115	4B	10
603427	17	24	60	20	187	4B	10
603428	19	26.5	60	20	195	4B	10
623141	22	26.5	60	20	196	4B	5
623142	24	26.5	60	20	210	4B	5
619894	3/16"	22.9	40	24	60	4B	10
619895	7/32"	22.9	40	24	60	4B	10
619896	1/4"	22.9	40	24	60	4B	10
619899	3/8"	22.9	40	24	95	4B	10
619900	1/2"	22.9	40	24	116	4B	10
619901	9/16"	22.9	40	24	168	4B	10
619902	5/8"	22.9	40	24	187	4B	10
619904	3/4"	26.8	40	21	195	4B	10



192/2HXL

Imbusz (HX) csavarhúzófej, 1/2", hosszú típus

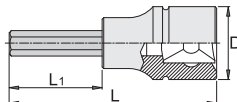

- anyaga: fej Premium Flex króm-vanádium acélból
- anyaga: behajtóhegy Premium Plus szénacélból
- teljes anyagában nemesített
- DIN 7422 szabvány szerint (metrikus méretek)

Barcode	Size	D	L	L1	Weight	Material	Notes
603380	5	22.9	100	64	67	4B	10
603381	6	22.9	100	64	67	4B	10
619805	6	22.9	183	147	95	4B	10
603383	7	22.9	100	64	67	4B	10
603384	8	22.9	100	64	67	4B	10
619806	8	22.9	143	107	115	4B	10
603386	10	22.9	100	64	117	4B	10
619807	10	22.9	163	127	163	4B	10
603455	12	22.9	100	64	139	4B	10
619415	14	22.9	100	64	165	4B	10
619809	14	22.9	163	127	255	4B	10

192/2HXSL

Gömbvégű imbusz (HXS) csavarhúzófej, 1/2", hosszú típus

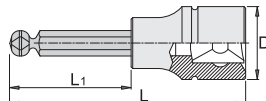

- anyaga: fej Premium Flex króm-vanádium acélból
- anyaga: behajtóhegy Premium Plus szénacélból
- teljes anyagában nemesített

Barcode	Size	L	D	L1	Weight	Material	Notes
618705	6	243	22.9	220	107	4B	10
619811	7	163	22.9	127	103	4B	10
618706	8	243	22.9	220	163	4B	10
618707	10	243	22.9	220	213	4B	10

192/2SL

Lapos (SL) csavarhúzófej, 1/2"

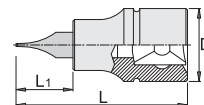

- anyaga: fej Premium Flex króm-vanádium acélból
- anyaga: behajtóhegy Premium Plus szénacélból
- teljes anyagában nemesített

Barcode	a	b	D	L	L1	Weight	Material	Notes
605551	1.2	8	22.9	63	27	77	4B	10
605552	1.6	10	22.9	63	27	77	4B	10
605553	2	12	22.9	63	27	77	4B	10
605554	2.5	14	22.9	63	27	77	4B	10
605555	2.5	16	22.9	63	27	77	4B	10

192/2TX

Torx (TX) csavarhúzófej, 1/2"

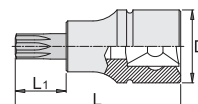

- anyaga: fej Premium Flex króm-vanádium acélból
- anyaga: behajtóhegy Premium Plus szénacélból
- teljes anyagában nemesített

Barcode	Size	D	L	L1	Weight	Material	Notes
605562	TX 20	22.9	52	16	71	4B	10
605563	TX 25	22.9	52	16	73	4B	10
605564	TX 27	22.9	52	16	73	4B	10
605565	TX 30	22.9	52	16	75	4B	10
605566	TX 40	22.9	52	16	77	4B	10
605567	TX 45	22.9	52	16	78	4B	10
605568	TX 50	22.9	52	16	80	4B	10
605569	TX 55	22.9	57	21	85	4B	10
605570	TX 60	22.9	57	21	96	4B	10



192/2TXL

Torx (TX) csavarhúzófej, 1/2", hosszú típus

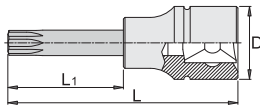

- anyaga: fej Premium Flex króm-vanádium acélból
- anyaga: behajtóhegy Premium Plus szénacélból
- teljes anyagában nemesített
- polírozott

Barcode	Star	D	L	L1	Weight	Material	Quantity
612422	TX 20	22.9	100	64	76	4B	10
612423	TX 25	22.9	100	64	86	4B	10
612424	TX 27	22.9	100	64	86	4B	10
612425	TX 30	22.9	100	64	86	4B	10
612426	TX 40	22.9	100	64	90	4B	10
612427	TX 45	22.9	100	64	92	4B	10
612428	TX 50	22.9	100	64	94	4B	10
612429	TX 55	22.9	100	64	100	4B	10
612430	TX 60	22.9	100	64	110	4B	10
619857	TX 70	24.3	105	65	253	4B	10
619858	TX 80	24.3	105	65	261	4B	10
619859	TX 90	26.8	105	65	363	4B	10
619860	TX 100	26.8	105	65	325	4B	10

192/2ZX

ZX (XZN) csavarhúzófej, 1/2"

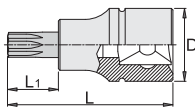

- anyaga: fej Premium Flex króm-vanádium acélból
- anyaga: behajtóhegy Premium Plus szénacélból
- teljes anyagában nemesített

Barcode	Star	D	L	L1	Weight	Material	Quantity
612165	M 5	22.9	52	16	72	4B	10
612166	M 6	22.9	52	16	70	4B	10
612167	M 8	22.9	52	16	80	4B	10
612168	M 10	22.9	57	21	84	4B	10
612169	M 12	22.9	57	21	90	4B	10
612170	M 14	22.9	57	21	97	4B	10
620257	M 16	22.9	57	21	155	4B	10

192/2ZXL

ZX (XZN) csavarhúzófej, 1/2", hosszú típus

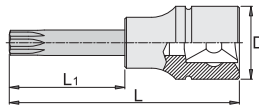

- anyaga: fej Premium Flex króm-vanádium acélból
- anyaga: behajtóhegy Premium Plus szénacélból
- teljes anyagában nemesített

Barcode	Star	D	L	L1	Weight	Material	Quantity
612171	M 6	22.9	100	64	85	4B	10
612172	M 8	22.9	100	64	91	4B	10
612173	M 10	22.9	100	64	110	4B	10
612174	M 12	22.9	100	64	123	4B	10
619845	M 14	22.9	100	64	143	4B	10
620258	M 16	22.9	100	64	235	4B	10

192/12

Torx (TX) csavarhúzófej-készlet, 1/2", fémdobozban



- doboz mérete: 197 x 105 x 38 mm

Barcode	Star	D	L	L1	Weight	Material	Quantity
603657	9	1010				1G	1

192/2TX (TX 20, TX 25, TX 27, TX 30, TX 40, TX 45, TX 50, TX 55, TX 60)

192/14

Imbusz (HX) csavarhúzófej-készlet, 1/2", fémdobozban



- doboz mérete: 197 x 105 x 38 mm

Barcode	Star	D	L	L1	Weight	Material	Quantity
607064	9	1170				1G	1

192/2HX (5, 6, 7, 8, 9, 10, 12, 14, 17)



192/14INCH

Imbusz (HX) csavarhúzófej-készlet, 1/2", fémdobozban



- doboz mérete: 197 x 105 x 38 mm

Barcode	Star	D	L	L1	Weight	Material	Quantity
621759	3/16" - 3/4" / 8	1250				1G	1

192/2HX (3/16", 7/32", 1/4", 3/8", 1/2", 9/16", 5/8", 3/4")

192/15

ZX (XZN) csavarhúzófej-készlet, 1/2", műanyag dobozban



- doboz mérete: 197 x 167 x 35 mm

Barcode	Star	D	L	L1	Weight	Material	Quantity
617125	10	1030				1G	1

192/2ZX (M 5, M 6, M 8, M 10, M 12, M 14), 192/2ZXL (M 6, M 8, M 10, M 12)

192/16

Imbusz (HX) csavarhúzófej-készlet, 1/2", hosszú típus, műanyag dobozban



- doboz mérete: 197 x 167 x 35 mm

Barcode	Star	D	L	L1	Weight	Material	Quantity
619416	5 - 100 / 7	893				1G	1

192/2HXL (5 x 100, 6 x 100, 7 x 100, 8 x 100, 10 x 100, 12 x 100, 14 x 100)

190.1/1ABI

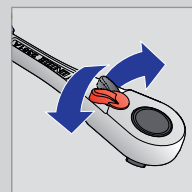

A racsní mindkét irányban működik, a hajtásirány kapcsolóval váltható..

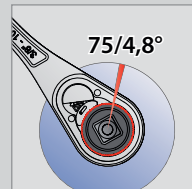

75 fogas mechanizmus. Minél több fogat alkalmazunk, annál kisebb a minimális hajtási szög, így a szerszám rendkívül szűk helyeken is használható.. A fogak számának növelése, és a továbbfejlesztett mechanizmus a racsní tartósságát is javítja, amely így több mint 30%-al meghaladja a DIN szabványban előírt értéket.

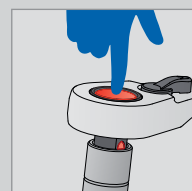

Biztonsági rögzítőrendszer. A rögzítőrendszer megakadályozza a dugókulcsok lecsúszását a racsniról.

192/17

Torx (TX) csavarhúzófej-készlet, 1/2", hosszú típus, műanyag dobozban



• doboz mérete: 197 x 167 x 35 mm

619417	TX 20 - TX 50 / 7	752	IG	1
192/2TXL (TX 20, TX 25, TX 27, TX 30, TX 40, TX 45, TX 50)				



190.1/1ABI

Átváltható racsnis hajtószár, 1/2"

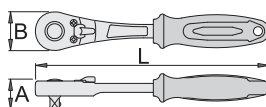

1/2"

- anyaga: Premium Flex króm-vanádium acél
- szár kovácsolt
- teljes anyagában nemesített
- felületkezelés: krómozott, ISO 1456:2009 szabvány szerint
- ergonomikus, megerősített, kétkomponensű markolat
- ISO 3315 szabvány szerint

Előnyök:

- 75 fogas mechanizmus
- 4,8°-os hajtási szög
- Biztonsági rögzítőrendszer
- A dugókulcs a kioldógomb megnyomásával egyszerűen eltávolítható a racsnis hajtószárról.
- szár polírozott

611782	1/2"	260	36	45	423	48	10
--------	------	-----	----	----	-----	----	----

190.1/1FBI

Csuklós átváltható racsnis hajtószár, 1/2"

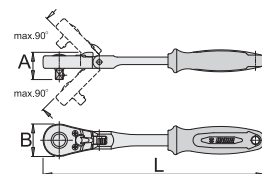

1/2"

- anyaga: Premium Flex króm-vanádium acél
- szár kovácsolt
- teljes anyagában nemesített
- ergonomikus, megerősített, kétkomponensű markolat
- felületkezelés: krómozott, ISO 1456:2009 szabvány szerint

Előnyök:

- 75 fogas mechanizmus
- 4,8°-os hajtási szög
- A flexibilis racsní csuklója max. 90°-os szögben állítható 22,5°-os lépésekkel
- Biztonsági rögzítőrendszer
- A dugókulcs a kioldógomb megnyomásával egyszerűen eltávolítható a racsnis hajtószárról.

618369	1/2"	320	36	40	598	48	10
--------	------	-----	----	----	-----	----	----



190.2/1B1

Csuklós hajtószár, 1/2"

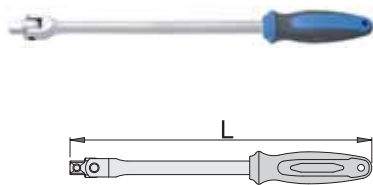

1/2"

- anyaga: Premium króm-vanádium acél
- szár kovácsolt
- teljes anyagában nemesített
- felületkezelés: krómozott, ISO 1456:2009 szabvány szerint
- ergonomikus, megerősített, kétkomponensű markolat
- ISO 3315 szabvány szerint

Barcode	■	L	🏠	🔧	📏
611899	1/2"	380	572	4B	10
611900	1/2"	450	671	4B	10

190.3/1

Csúszó T-hajtószár, 1/2"

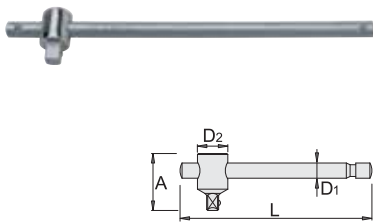

1/2"

- anyaga: Premium Flex króm-vanádium acél
- teljes anyagában nemesített
- felületkezelés: krómozott, ISO 1456:2009 szabvány szerint
- ISO 3315 szabvány szerint

Barcode	■	L	A	D1	D2	🏠	🔧	📏
600876	1/2"	300	45	14	25.5	340	4A	10



190.4/1

Toldal, 1/2"

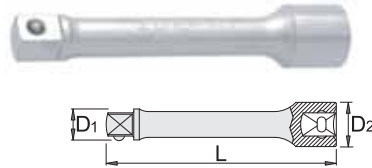

1/2" 1/2" 1/2"

- anyaga: Premium Flex króm-vanádium acél
- kovácsolt, teljes anyagában nemesített
- felületkezelés: krómozott, ISO 1456:2009 szabvány szerint
- polírozott fejjel
- ISO 3316 szabvány szerint

Barcode	■	L	D1	D2	🏠	🔧	📏
607955	1/2"	75	16.8	24	114	4B	10
600874	1/2"	125	16.8	24	178	4B	10
600875	1/2"	250	16.8	24	326	4B	10

190.4/2

Toldal, 1/2"

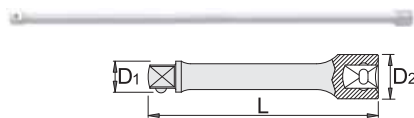

1/2" 1/2" 1/2"

- anyaga: Premium Flex króm-vanádium acél
- kovácsolt, teljes anyagában nemesített
- felületkezelés: krómozott, ISO 1456:2009 szabvány szerint

Barcode	■	L	D1	D2	🏠	🔧	📏
612565	1/2"	600	16.8	24	732	4B	1

190.4/1S

Gömbvégű toldat, 1/2"

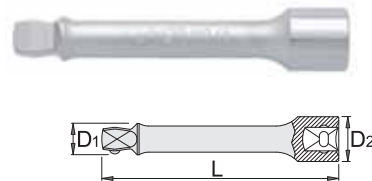

1/2" 1/2" 1/2" 1/2" 1/2"

- anyaga: Premium Flex króm-vanádium acél
- kovácsolt, teljes anyagában nemesített
- felületkezelés: krómozott, ISO 1456:2009 szabvány szerint
- polírozott fejjel
- ISO 3316 szabvány szerint

Előnyök:

- Gömbvégű kialakításának köszönhetően a hajtás akár 9°-os szögben is lehetséges.

Barcode	■	L	D1	D2	🏠	🔧	📏
610909	1/2"	75	16.8	24	110	4B	10
610908	1/2"	125	16.8	24	180	4B	10
610907	1/2"	250	16.4	24	340	4B	10

190.5/2

Hajlított hajtószár, 1/2"

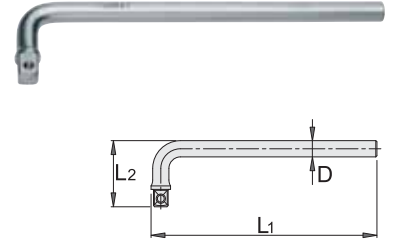

1/2"

- anyaga: Premium Flex króm-vanádium acél
- kovácsolt, teljes anyagában nemesített
- felületkezelés: krómozott, ISO 1456:2009 szabvány szerint
- ISO 3315 szabvány szerint

Barcode	■	L1	L2	D	🏠	🔧	📏
610933	1/2"	250	59	16.8	342	4A	10

190.6/2

Csukló, 1/2"

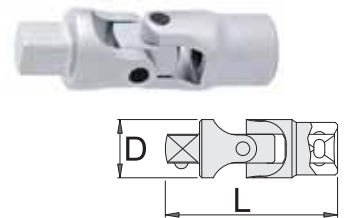

1/2" 1/2" 1/2"

- anyaga: Premium Flex króm-vanádium acél
- kovácsolt, teljes anyagában nemesített
- felületkezelés: krómozott, ISO 1456:2009 szabvány szerint
- ISO 3316 szabvány szerint

Barcode	■	D	L	🏠	🔧	📏
600873	1/2"	23	75.5	158	4B	10

190.7/2

Átalakító, 1/2"

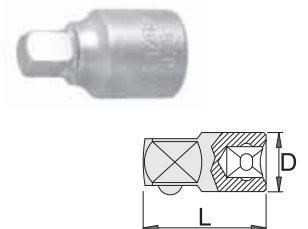

1/2" 3/8" 3/4" 1/2"

- anyaga: Premium Flex króm-vanádium acél
- kovácsolt, teljes anyagában nemesített
- felületkezelés: krómozott, ISO 1456:2009 szabvány szerint
- ISO 3316 szabvány szerint

Barcode	○	■	D	L	🏠	🔧	📏
603334	1/2"	3/8"	23	38	67	4B	10
607975	1/2"	3/4"	22	35	168	4B	10

190.9/2BI

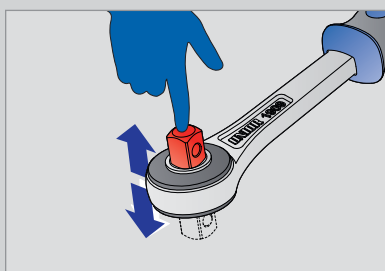

A hajtási irány a négyszög áttolásával váltható

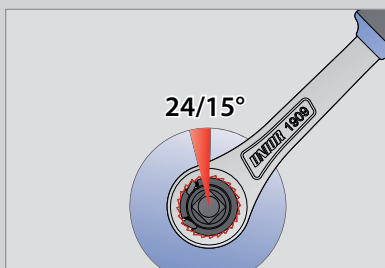

24 fogas mechanizmus, 15°-os hajtásszöggel

190.10

Cserélhető négyszög hajtószárhoz, 1/2"



1/2"

- anyaga: Premium Flex króm-vanádium acél
- teljes anyagában nemesített
- 190.9/2BI egyirányú racsnis hajtószárhoz
- ISO 3315 szabvány szerint

603378	1/2"	40	50	1E	10
--------	------	----	----	----	----

190.12

Gyorskioldós behajtóhegy-adapter, 1/2"

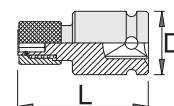

- anyaga: Premium Flex króm-vanádium acél
- kovácsolt, teljes anyagában nemesített
- felületkezelés: foszfátzott, ISO 9717 szabvány szerint

620856	1/2" - 1/4"	41	25	95	4B	10
--------	-------------	----	----	----	----	----

190H

Tartósín 1/2"-os dugókulcsokhoz



1/2"

- 330 - 8-32 (/10) készlethez, maximum 14 rögzítőkapocs
- 450 - 8-32 (/10) készlethez, maximum 19 rögzítőkapocs

619090	330	95	1E	10
619237	450	120	1E	10

190H1

Rögzítőkapcsok 190H sínhez, 10 darab



1/2"

619412	27	1E	1
--------	----	----	---

190.9/2BI

Egyirányú racsnis hajtószár áttolható négyszöggel, 1/2"

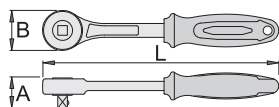

1/2"

- anyaga: Premium Flex króm-vanádium acél
- szár kovácsolt
- teljes anyagában nemesített
- felületkezelés: krómozott, ISO 1456:2009 szabvány szerint
- ergonomikus, megerősített, kétkomponensű markolat
- 611608 kódszám: a racsnihoz nincs mellékelve cserélhető négyszög

600909	1/2"	38	43.5	252	498	4B	10
--------	------	----	------	-----	-----	----	----

190.9/2ABI

Egyirányú racsnis hajtószár, 1/2", négyszög nélkül

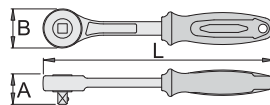

1/2"

- anyaga: Premium Flex króm-vanádium acél
- szár kovácsolt
- teljes anyagában nemesített
- felületkezelés: krómozott, ISO 1456:2009 szabvány szerint
- ergonomikus, megerősített, kétkomponensű markolat

611608	1/2"	38	43.5	252	440	4B	10
--------	------	----	------	-----	-----	----	----



190H12P15N

Dugókulcs-készlet, 1/2", tartósínen



622634	3/8" - 1.1/4" / 15	1550	TE	1
190/1 12p (3/8", 7/16", 1/2", 9/16", 5/8", 11/16", 3/4", 13/16", 7/8", 15/16", 1", 1.1/16", 1.1/8", 1.3/16", 1.1/4"), 190H (450)				

190H12P15

Dugókulcs-készlet, 1/2", tartósínen



622635	10 - 32 / 15	1400	TE	1
190/1 12p (10, 12, 13, 14, 15, 16, 17, 18, 19, 21, 22, 24, 27, 30, 32), 190H (450)				

190H6P15

Dugókulcs-készlet, 1/2", tartósínen



626834	10 - 32 / 15	1600	TE	1
190/1 6p (10, 12, 13, 14, 15, 16, 17, 18, 19, 21, 22, 24, 27, 30, 32), 190H (450)				

190H12LP7

Dugókulcs-készlet, 1/2", hosszú típus, tartósínen



622636	13 - 24 / 7	1100	TE	1
190/1L12p (13, 14, 15, 17, 21, 22, 24), 190H (450)				

190BI6P14

Dugókulcs-készlet, 1/2", fémdobozban



611940	10 - 24 / 14	3010	IG	1
<ul style="list-style-type: none"> • doboz mérete: 321 x 198 x 54 mm 190/1 6p (10, 11, 12, 13, 14, 15, 17, 19, 21, 22, 24), 190.1/1ABI (1/2"), 190.3/1 (1/2"), 190.4/1 (1/2" x 125)				

190BI6P23

Dugókulcs-készlet, 1/2", fémdobozban



612779	10 - 32 / 23	4780	IG	1
<ul style="list-style-type: none"> • doboz mérete: 448 x 198 x 54 mm 190/1 6p (10, 11, 12, 13, 14, 15, 16, 17, 18, 19, 20, 21, 22, 23, 24, 27, 30, 32), 190.1/1ABI (1/2"), 190.3/1 (1/2"), 190.4/1 (1/2" x 125, 1/2" x 250), 190.6/2 (1/2")				

190BI6P24

Dugókulcs-készlet, 1/2", fémdobozban



611939	10 - 32 / 24	6160	IG	1
<ul style="list-style-type: none"> • doboz mérete: 448 x 198 x 54 mm 190/1 6p (10, 11, 12, 13, 14, 15, 16, 17, 18, 19, 20, 21, 22, 23, 24, 27, 30, 32), 190.1/1ABI (1/2"), 190.2/1BI (1/2" x 380), 190.3/1 (1/2"), 190.4/1 (1/2" x 125, 1/2" x 250), 190.6/2 (1/2")				

190BI12P14

Dugókulcs-készlet, 1/2", fémdobozban



611942	10 - 24 / 14	4020	IG	1
<ul style="list-style-type: none"> • doboz mérete: 321 x 198 x 54 mm 190/1 12p (10, 11, 12, 13, 14, 15, 17, 19, 21, 22, 24), 190.1/1ABI (1/2"), 190.3/1 (1/2"), 190.4/1 (1/2" x 125)				

190BI12P15

Dugókulcs-készlet, 1/2", fémdobozban



627205	10 - 32 / 15	3300	IG	1
190.1/1ABI (1/2"), 190.3/1 (1/2"), 190.4/1 (1/2" x 250), 190.6/2 (1/2"), 190/1 12p (10, 12, 13, 14, 17, 19, 22, 24, 27, 30, 32), 981K (3/8" x 321 x 198 x 54)				

190BI12P23

Dugókulcs-készlet, 1/2", fémdobozban



615327	10 - 32 / 23	4780	IG	1
<ul style="list-style-type: none"> • doboz mérete: 448 x 198 x 54 mm 190/1 12p (10, 11, 12, 13, 14, 15, 16, 17, 18, 19, 20, 21, 22, 23, 24, 27, 30, 32), 190.1/1ABI (1/2"), 190.3/1 (1/2"), 190.4/1 (1/2" x 250, 1/2" x 125), 190.6/2 (1/2")				

190BI12P24

Dugókulcs-készlet, 1/2", fémdobozban



• doboz mérete: 448 x 198 x 54 mm

611941	10 - 32 / 24	6160	TG	1
<p>190/1 12p (10, 11, 12, 13, 14, 15, 16, 17, 18, 19, 20, 21, 22, 23, 24, 27, 30, 32), 190.1/1ABI (1/2"), 190.2/1BI (1/2" x 380), 190.3/1 (1/2"), 190.4/1 (1/2" x 125, 1/2" x 250), 190.6/2 (1/2")</p>				

190BI12LP11

Dugókulcs-készlet, 1/2", fémdobozban



627609	10 - 30 / 11	5000	TG	1
<p>190/1L12p (10, 13, 17, 19, 24, 27, 30), 190.1/1ABI (1/2"), 190.3/1 (1/2"), 190.4/1 (1/2" x 75, 1/2" x 250), 981K (1/2" x 448 x 198 x 54)</p>				

190BI12P23IN

Dugókulcs-készlet, 1/2", fémdobozban



• doboz mérete: 448 x 198 x 54 mm

611943	3/8" - 1.1/4" / 23	5545	TG	1
<p>190.6/2 (1/2"), 190.4/1 (1/2" x 125, 1/2" x 250), 190.3/1 (1/2"), 190/1 12p (3/8", 7/16", 1/2", 9/16", 19/32", 5/8", 11/16", 3/4", 25/32", 13/16", 7/8", 15/16", 1", 1.1/16", 1.1/8", 1.3/16", 1.1/4"), 190.1/1ABI (1/2"), 190.2/1BI (1/2" x 380)</p>				



190BI6P22IN

Dugókulcs-készlet, 1/2", fémdobozban



• doboz mérete: 448 x 198 x 54 mm

615180	5/16" - 1.1/4" / 22	5565	TG	1
<p>190.6/2 (1/2"), 190.4/1 (1/2" x 125, 1/2" x 250), 190.3/1 (1/2"), 190.1/1ABI (1/2"), 190.2/1BI (1/2" x 380), 190/1 6p (5/16", 3/8", 7/16", 1/2", 9/16", 5/8", 11/16", 3/4", 13/16", 7/8", 15/16", 1", 1.1/16", 1.1/8", 1.3/16", 1.1/4")</p>				

190BI6P43

Dugókulcs-készlet, 1/2" és 1/4", műanyag dobozban



• doboz mérete: 346 x 292 x 83 mm

611944	4 - 32 / 43	4600	TG	1
<p>188/2 6p (4, 4.5, 5, 5.5, 6, 7, 8, 9, 10, 11, 13, 12, 14), 188.4/2 (1/4" x 55, 1/4" x 150), 188.3/2 (1/4"), 190/1 6p (10, 11, 12, 13, 14, 15, 17, 19, 22, 24, 27, 30, 32), 190.6/2 (1/2"), 190.4/1 (1/2" x 125, 1/2" x 250), 190.3/1 (1/2"), 192/2HX (6, 7, 8, 10, 12, 14, 17), 188.6/2 (1/4"), 190.1/1ABI (1/2"), 188.1/1ABI (1/4")</p>				

190BITX1P22

Dugókulcs-készlet, 1/2", fémdobozban



• doboz mérete: 448 x 198 x 54 mm

611945	22	3875	TG	1
<p>190.6/2 (1/2"), 190.4/1 (1/2" x 125, 1/2" x 250), 192/2TX (TX 20, TX 25, TX 27, TX 30, TX 40, TX 45, TX 50, TX 55, TX 60), 191/1 (E 10, E 11, E 12, E 14, E 16, E 18, E 20, E 22, E 24), 190.1/1ABI (1/2")</p>				

190BIHX1P20

Dugókulcs-készlet, 1/2", fémdobozban



• doboz mérete: 448 x 198 x 54 mm

611946	20	4080	TG	1
<p>192/2HXL (5 x 100, 6 x 100, 7 x 100, 8 x 100, 10 x 100, 12 x 100), 192/2HX (4, 5, 6, 7, 8, 9, 10, 12, 14, 17, 19), 190.1/1ABI (1/2"), 190.4/1 (1/2" x 125, 1/2" x 250)</p>				

190BI6P28

Dugókulcs-készlet, 1/2", műanyag dobozban



• doboz mérete: 346 x 292 x 83 mm

612162	10 - 32 / 28	5285	TG	1
<p>190/1 6p (10, 13, 14, 15, 16, 17, 18, 19, 22, 24, 27, 30, 32), 190.6/2 (1/2"), 190.4/1 (1/2" x 125, 1/2" x 250), 190.3/1 (1/2"), 190/1L12p (12, 13, 14, 17, 19, 21, 22, 24, 27, 30), 190.1/1ABI (1/2")</p>				

190-6P17

Dugókulcs-készlet, 1/2", műanyag dobozban



• doboz mérete: 307 x 260 x 70 mm

622022	10 - 32 / 17	2995	1G	1
<p>190/1 6p (10, 11, 12, 13, 14, 17, 19, 21, 22, 23, 24, 27, 30, 32), 190.9/2BI (1/2"), 190.3/1 (1/2"), 190.4/1 (1/2" x 75)</p>				

190BI6P17

Dugókulcs-készlet, 1/2", műanyag dobozban



• doboz mérete: 307 x 260 x 70 mm

622023	10 - 32 / 17	2945	1G	1
<p>190/1 6p (10, 11, 12, 13, 14, 17, 19, 21, 22, 23, 24, 27, 30, 32), 190.1/1ABI (1/2"), 190.3/1 (1/2"), 190.4/1 (1/2" x 75)</p>				

607MD6

Dugókulcsok tartozékokkal, 1/2", moduláris tartóban



623921	10 - 32 / 109	17000	1K	1
<p>190/1 6p (10, 11, 12, 13, 14, 15, 16, 17, 18, 19, 20, 21, 22, 23, 24, 27, 30, 32), 190.1/1ABI (1/2"), 190.9/2BI (1/2"), 190.3/1 (1/2"), 995.0MD2 (956 x 229 x 70), 995.2MD2 (910 x 45)</p>				



197/1 6p

Dugókulcs, 3/4"

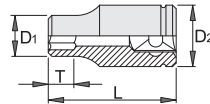

- anyaga: Premium króm-vanádium acél
- kovácsolt, teljes anyagában nemesített
- felületkezelés: krómozott, ISO 1456:2009 szabvány szerint
- polírozott
- ISO 2725-1 szabvány szerint (metrikus méretek)

Barcode	⊖	D1	D2	L	T	⊖	⊖	⊖
619698	19	29,2	33	50	14	175	1B	10
602723	22	32,2	36	50	14	220	1B	10
602724	23	33,2	36	50	14	221	1B	10
602725	24	34,2	36	51	16	230	1B	10
602726	26	37	36	52	16,5	230	1B	10
602727	27	38	36	52	22	239	1B	10
602728	28	39,5	36	52	22	242	1B	10
619702	29	40,5	36	52	22	270	1B	10
602729	30	42	36	54	24	273	1B	10
602730	32	44	36	56	26	295	1B	10
602731	34	47	36	56	26	347	1B	5
619701	35	48	38	58	26	401	1B	5
602732	36	50	38	58	28	400	1B	5
602733	38	52	38	60	28	488	1B	5
602734	41	56	40	64	30	502	1B	5
602735	46	62	42	66	32	621	1B	1
602736	50	68	42	70	34	708	1B	1
617527	55	74	45	76	38	914	1B	1
603135	60	80	45	78	42	1105	1B	1
609383	7/8"	32,2	36	50	14	220	1B	10
609384	15/16"	34,2	36	51	16	231	1B	10
609385	1"	37	36	52	16	234	1B	10
609386	1.1/16"	38	36	52	22	224	1B	10
609387	1.1/8"	40	38	52	22	265	1B	10
609388	1.1/4"	44	38	56	24	313	1B	10
609389	1.5/16"	46	38	56	26	336	1B	5
609390	1.3/8"	48	42	58	26	406	1B	5
609391	1.7/16"	50	42	58	28	415	1B	5
609392	1.1/2"	52	45	60	28	414	1B	5
609393	1.5/8"	56	45	64	30	572	1B	5
609394	1.11/16"	58	45	65	32	595	1B	5
609395	1.13/16"	62	48	68	34	698	1B	1
609396	1.7/8"	64	48	70	34	741	1B	1
609397	2"	68	48	72	36	842	1B	1
609398	2.1/16"	70	48	72	36	879	1B	1

197/1 12p

Dugókulcs, 3/4", 12 szögű

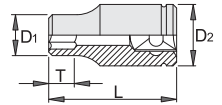

- anyaga: Premium króm-vanádium acél
- kovácsolt, teljes anyagában nemesített
- felületkezelés: krómozott, ISO 1456:2009 szabvány szerint
- polírozott
- ISO 2725-1 szabvány szerint (metrikus méretek)

Barcode	⊖	D1	D2	L	T	⊖	⊖	⊖
618666	22	32,2	36	50	14	215	1B	10
618667	23	33,2	36	50	14	216	1B	10
618668	24	34,2	36	51	16	224	1B	10
618669	26	37	36	52	16	220	1B	10
618670	27	38	36	52	22	224	1B	10
618671	28	39,5	36	52	22	234	1B	10
619703	29	40,5	36	52	22	258	1B	10
618672	30	42	36	54	24	254	1B	10
618673	32	44	36	56	26	282	1B	10
618674	34	47	36	56	26	329	1B	5
618675	36	50	38	58	28	372	1B	5
618676	38	52	38	60	28	473	1B	5
618677	41	56	40	64	30	487	1B	5
618678	46	62	42	66	32	566	1B	1
618679	50	68	42	70	34	683	1B	1
618680	55	74	45	76	38	828	1B	1
618681	60	80	45	78	42	993	1B	1

197/1L6p

Dugókulcs, 3/4", hosszú típus

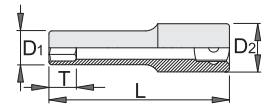

- anyaga: Premium króm-vanádium acél
- felületkezelés: krómozott, ISO 1456:2009 szabvány szerint
- polírozott
- kovácsolt, teljes anyagában nemesített
- ISO 2725-1 szabvány szerint (metrikus méretek)

Barcode	⊖	D1	D2	L	T	⊖	⊖	⊖
610812	7/8"	32,2	36	90	26	363	1E	5
610813	15/16"	34,2	36	90	26	383	1E	5
610814	1"	37	36	90	26	416	1E	5
610815	1.1/16"	38	36	90	28	413	1E	5

Barcode	⊖	D1	D2	L	T	👤	🔧	📏
610816	1.1/8"	40	38	90	28	459	1E	5
610817	1.1/4"	44	42	90	28	559	1E	5
610818	1.5/16"	46	44	90	30	615	1E	5
610819	1.3/8"	48	44	90	30	654	1E	5
610820	1.7/16"	50	44	90	30	683	1E	5
610821	1.1/2"	52	44	90	34	700	1E	5
610822	1.5/8"	56	44	90	34	782	1E	5
610823	1.11/16"	60	44	90	34	814	1E	5
610824	1.13/16"	62	44	90	34	903	1E	1
610825	1.7/8"	64	44	90	34	987	1E	1
610826	2"	68	44	90	36	1111	1E	1
610827	2.1/16"	70	54	90	36	1228	1E	1

197/2AHX

Imbusz (HX) csavarhúzófej, 3/4"

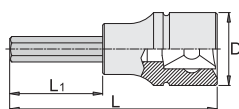

- anyaga: fej Premium Flex króm-vanádium acélból
- anyaga: behajtóhegy Premium Plus szénacélból
- teljes anyagában nemesített
- DIN 7422 szabvány szerint (metrikus méretek)

Barcode	🔧	D	L	L1	👤	🔧	📏
619836	14	33.85	80	30	267	1B	10
619837	17	33.85	80	30	275	1B	10
619838	19	33.85	80	30	364	1B	5
619839	22	33.85	80	30	381	1B	5

197/2ATX

Torx (TX) csavarhúzófej, 3/4"

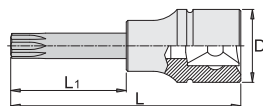

- anyaga: fej Premium Flex króm-vanádium acélból
- anyaga: behajtóhegy Premium Plus szénacélból
- teljes anyagában nemesített

Barcode	🔧	D	L	L1	👤	🔧	📏
619840	60	33.85	80	30	257	1E	10
619841	70	33.85	80	30	262	1E	10
619842	80	33.85	80	30	267	1E	10
619843	90	33.85	80	30	351	1E	5
619844	100	33.85	80	30	363	1B	5

197/2AZX

ZX (XZN) csavarhúzófej, 3/4"

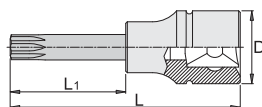

- anyaga: fej Premium Flex króm-vanádium acélból
- anyaga: behajtóhegy Premium Plus szénacélból
- teljes anyagában nemesített

Barcode	🔧	D	L	L1	👤	🔧	📏
620816	M14	33.9	80	30	259	1B	10
620817	M16	33.9	80	30	264	1B	10
620818	M18	33.9	80	30	371	1B	5

197.1/1

Átváltható racsnis hajtósár, 3/4"

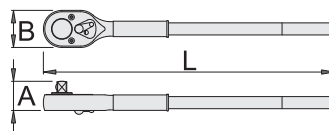

3/4"

- anyaga: Premium Flex króm-vanádium acél
- szár kovácsolt
- teljes anyagában nemesített
- 24 fogas mechanizmus
- felületkezelés: krómozott, ISO 1456:2009 szabvány szerint
- ISO 3315 szabvány szerint

Barcode	■	A	B	L	👤	🔧	📏
602737	3/4"	58	63.5	500	2590	1C	1



197.3/1

Csúszo T-hajtósár, 3/4"

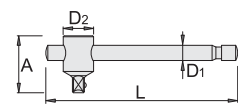

3/4"

- anyaga: Premium Flex króm-vanádium acél
- teljes anyagában nemesített
- felületkezelés: krómozott, ISO 1456:2009 szabvány szerint
- polírozott fejjel
- ISO 3315 szabvány szerint

Barcode	■	A	D1	D2	L	👤	🔧	📏
602738	3/4"	60	20	37	455	1400	1C	1

197.4/1

Toldalék, 3/4"



- anyaga: Premium Flex króm-vanádium acél
- kovácsolt, teljes anyagában nemesített
- felületkezelés: krómozott, ISO 1456:2009 szabvány szerint
- polírozott fejjel
- ISO 3316 szabvány szerint

Barcode	■	L	D1	D2	👤	🔧	📏
602740	3/4"	200	25.3	36	635	1B	1
602739	3/4"	400	25.3	36	1160	1B	1

197.6/1

Csukló, 3/4"

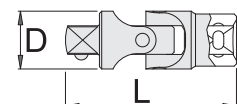

- anyaga: Premium Flex króm-vanádium acél
- felületkezelés: krómozott, ISO 1456:2009 szabvány szerint
- kovácsolt, teljes anyagában nemesített
- ISO 3316 szabvány szerint

Barcode	■	D	L	👤	🔧	📏
617657	3/4"	40	107	597	1B	1



197.7/1

Átalakító, 3/4"

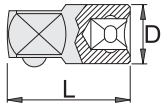

- anyaga: Premium Flex króm-vanádium acél
- kovácsolt, teljes anyagában nemesített
- felületkezelés: krómozott, ISO 1456:2009 szabvány szerint
- polírozott fejjel
- ISO 3316 szabvány szerint

Barcode	Hand	L	D	Weight	Material	Quantity
602741	3/4" - 1/2"	54	34	181	TF	5
610695	3/4" - 1"	62	38	364	TF	5

197MB1

Dugókulcs-készlet, 3/4", fémdobozban



• doboz mérete: 505 x 215 x 78 mm

Barcode	Hand	Weight	Material	Quantity
602742	22 - 46 / 14	12600	TF	1
197/1 6p (22, 24, 27, 30, 32, 36, 38, 41, 46), 197.1/1 (3/4" x 500), 197.3/1 (3/4"), 197.4/1 (3/4" x 400, 3/4" x 200), 197.7/1 (3/4" - 1/2")				

197MB2

Dugókulcs-készlet, 3/4", fémdobozban



• doboz mérete: 505 x 215 x 78 mm

Barcode	Hand	Weight	Material	Quantity
600954	22 - 50 / 14	13000	TF	1
197/1 6p (22, 24, 27, 30, 32, 36, 38, 41, 46, 50), 197.1/1 (3/4" x 500), 197.3/1 (3/4"), 197.4/1 (3/4" x 400, 3/4" x 200)				

197MB3

Dugókulcs-készlet, 3/4", fémdobozban



• doboz mérete: 505 x 215 x 78 mm

Barcode	Hand	Weight	Material	Quantity
617119	7/8" - 1.7/8" / 14	12600	TF	1
197/1 6p (7/8", 15/16", 1", 1.1/16", 1.1/8", 1.1/4", 1.3/8", 1.1/2", 1.5/8", 1.7/8"), 197.1/1 (3/4" x 500), 197.3/1 (3/4"), 197.4/1 (3/4" x 400, 3/4" x 200)				

197MB4

Dugókulcs-készlet, 3/4", fémdobozban



• doboz mérete: 505 x 215 x 78 mm

Barcode	Hand	Weight	Material	Quantity
619927	22 - 55 / 15	13600	TF	1
197/1 6p (22, 24, 27, 30, 32, 36, 41, 46, 55), 197.1/1 (3/4" x 500), 197.3/1 (3/4"), 197.4/1 (3/4" x 400, 3/4" x 200), 197.6/1 (3/4"), 197.7/1 (3/4" - 1/2")				

197MB7

Dugókulcs-készlet, 3/4", fémdobozban



• doboz mérete: 505 x 215 x 78 mm

Barcode	Hand	Weight	Material	Quantity
625221	15/16" - 2" / 14	12600	TF	1
197/1 6p (15/16", 1.1/16", 1.1/2", 1.1/4", 1.5/16", 1.1/8", 1.3/8", 1.5/8", 1.7/8", 2"), 197.1/1 (3/4" x 500), 197.3/1 (3/4"), 197.4/1 (3/4" x 200, 3/4" x 400), 981K (3/4" x 505 x 215 x 75)				





199/1 6p

Dugókulcs, 1"

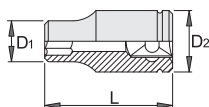

- anyaga: Premium króm-vanádium acél
- kovácsolt, teljes anyagában nemesített
- felületkezelés: krómozott, ISO 1456:2009 szabvány szerint
- polírozott
- ISO 2725-1 szabvány szerint (metrikus méretek)

603096	603097	603098	603099	603100	603101	603102	603103
46	50	55	60	65	70	75	80
65	70	76	82	88	94	100	105
50	55	57	57	57	57	57	57
75	75	80	84	87	93	97	103
34	34	40	42	44	48	52	54
849	1039	1222	1383	1607	2039	2243	2479
1X	1X	1X	1X	1X	1X	1X	1X
1	1	1	1	1	1	1	1

199/1 12p

Dugókulcs, 1", 12 szögű

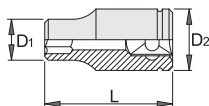

- anyaga: Premium Flex króm-vanádium acél
- kovácsolt, teljes anyagában nemesített
- felületkezelés: krómozott, ISO 1456:2009 szabvány szerint
- polírozott
- ISO 2725-1 szabvány szerint (metrikus méretek)

618699	603107	603106
65	200	400
82	33.6	33.6
56.9	48	48
84	1125	1900
42	1X	1X
1444	1	1

199.1/1

Átváltható racsnis hajtósár, 1"

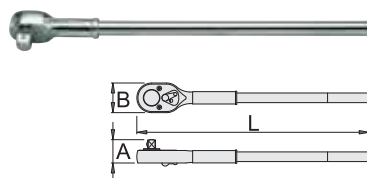

1"

- anyaga: Premium Flex króm-vanádium acél
- szár kovácsolt
- teljes anyagában nemesített
- 24 fogas mechanizmus
- felületkezelés: krómozott, ISO 1456:2009 szabvány szerint
- ISO 3315 szabvány szerint

603104	A	B	L	603105
1"	71	71.5	665	4655
1C				1

199.3/1

Csúszó T-hajtósár, 1"

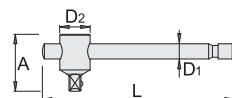

1"

- anyaga: Premium Flex króm-vanádium acél
- teljes anyagában nemesített
- felületkezelés: krómozott, ISO 1456:2009 szabvány szerint
- polírozott fejjel
- ISO 3315 szabvány szerint

603105	A	D1	D2	L	603106
1"	80	28	49	560	3330
1C					1

199.4/1

Toldal, 1"



- anyaga: Premium Flex króm-vanádium acél
- kovácsolt, teljes anyagában nemesített
- felületkezelés: krómozott, ISO 1456:2009 szabvány szerint
- polírozott fejjel
- ISO 3316 szabvány szerint

603107	L	D1	D2	603106
1"	200	33.6	48	1125
1X				1
603106	400	33.6	48	1900
1X				1

199.6/1

Csukló, 1"

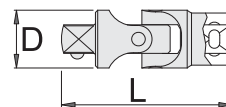

- anyaga: Premium Flex króm-vanádium acél
- kovácsolt, teljes anyagában nemesített
- felületkezelés: krómozott, ISO 1456:2009 szabvány szerint
- polírozott fejjel
- ISO 3316 szabvány szerint

617658	D	L	617659
1"	49	141	1120
1X			1

199.7/1

Átalakító, 1"

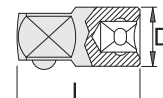

- anyaga: Premium Flex króm-vanádium acél
- kovácsolt, teljes anyagában nemesített
- felületkezelés: krómozott, ISO 1456:2009 szabvány szerint
- polírozott fejjel
- ISO 3316 szabvány szerint

619905	D	L	619906
1" - 3/4"	48	65	427
1X			1

199MB1

Dugókulcs-készlet, 1", fémdobozban



- doboz mérete: 670 x 220 x 100 mm

603095	L	603096
46 - 80 / 12	29800	1F
1		

199/1 6p (46, 50, 55, 60, 65, 70, 75, 80),
199.1/1 (1"), 199.3/1 (1"),
199.4/1 (1" x 400, 1" x 200)

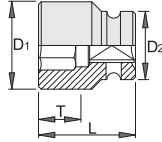
230/4 6p**Gépi dugókulcs, 3/8"**

- anyaga: Premium Flex króm-vanádium acél
- kovácsolt, teljes anyagában nemesített
- felületkezelés: foszfátzott, ISO 9717 szabvány szerint
- ISO 2725-2 szabvány szerint (metrikus méretek)

Barcode	⊖	D2	D1	L	T	⊖	⊖	⊖
612060	8	19	13.8	30	8	45	4B	10
612061	9	19	15	30	8	45	4B	10
612062	10	19	16	30	8	45	4B	10
612063	11	19	17.5	30	9	45	4B	10
612064	12	19	19	30	9	45	4B	10
612065	13	22	20	30	9	61	4B	10
612066	14	22	21	30	9	55	4B	10
612067	15	22	22	30	11	58	4B	10
612068	16	22	24	30	11	65	4B	10
612069	17	22	25	30	11	65	4B	10
612070	18	22	26	30	11	69	4B	10
612071	19	22	27.5	30	11	66	4B	10
612072	20	22	28	30	13	66	4B	10
612073	21	22	30	30	13	73	4B	10
612074	22	23	32	30	13	86	4B	10

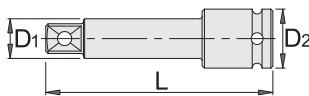
230.4/4**Gépi toldat, 3/8"**

- anyaga: Premium Flex króm-vanádium acél
- kovácsolt, teljes anyagában nemesített
- felületkezelés: foszfátzott, ISO 9717 szabvány szerint

Barcode	█	L	D1	D2	⊖	⊖	⊖
612075	3/8"	75	12.5	19	83	4B	10
612076	3/8"	125	12.5	19	127	4B	10

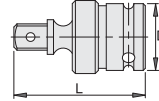
230.6/4**Gépi csukló, 3/8"**

- anyaga: Premium Flex króm-vanádium acél
- kovácsolt, teljes anyagában nemesített
- felületkezelés: foszfátzott, ISO 9717 szabvány szerint

Barcode	█	D	L	⊖	⊖	⊖
612077	3/8"	23.9	51	98	4B	10

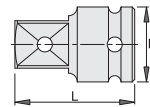
230.7/4**Gépi átalakító, 3/8"**

- anyaga: Premium Flex króm-vanádium acél
- kovácsolt, teljes anyagában nemesített
- felületkezelés: foszfátzott, ISO 9717 szabvány szerint

Barcode	↙	D	L	⊖	⊖	⊖
612078	3/8" - 1/2"	22	36	67	4B	10

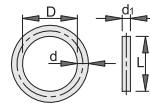
230.8/4**Gépi dugókulcs-rögzítő, 3/8"**

- csap anyaga: króm-molibdén acél
- gyűrű anyaga: gumi
- csap felületkezelése: foszfátzott DIN 12476 szabvány szerint

Barcode	↙	D	d	L	d1	⊖	⊖	⊖
612079	6-12	16	2.4	15	2.5	7	1E	10
612080	13-21	19	2.4	18	2.5	7	1E	10
612081	22-22	20	2.4	18	2.5	7	1E	10

**230/4MB1****Gépi dugókulcs-készlet, 3/8",
fémdobozban**

- doboz mérete: 197 x 105 x 38 mm

Barcode	☞	⊖	⊖	⊖	⊖
612590	8-22 / 16	1125	1G	1	

☞ **230/4 6p** (8, 10, 11, 12, 13, 14, 15, 16, 17, 18, 19, 22),
 ☞ **230.4/4** (3/8" x 75), ☞ **230.8/4** (6-12, 13-21, 22-22)

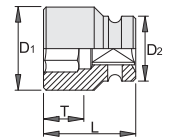
231/4 6p**Gépi dugókulcs, 1/2"**

- anyaga: Premium Flex króm-vanádium acél
- kovácsolt, teljes anyagában nemesített
- felületkezelés: foszfátzott, ISO 9717 szabvány szerint
- ISO 2725-2 szabvány szerint (metrikus méretek)

Barcode	⊖	D1	D2	L	T	⊖	⊖	⊖
603962	10	17.5	25	38	12	94	4B	5
603963	11	18.7	25	38	12	95	4B	5
603964	12	20	25	38	12	95	4B	5
603965	13	21	25	38	12	96	4B	5
603966	14	22.5	25	38	12	95	4B	5
603967	15	23.7	30	38	12	140	4B	5
603968	16	25	30	38	12	143	4B	5
603969	17	26	30	38	13	140	4B	5
609399	18	27.5	30	38	13	135	4B	5
603970	19	28.7	30	38	13	126	4B	5
603971	21	30	30	38	13	139	4B	5
603972	22	32	30	38	13	133	4B	5
603973	23	32	30	38	13	183	4B	5
603974	24	35	30	45	20	235	4B	5
603975	27	38.7	30	50	24	235	4B	5
609400	28	40	30	50	24	255	4B	5
603976	30	42	30	50	24	259	4B	5
605548	32	44	30	50	24	72	4B	5

231/4L6p

Gépi dugókulcs, 1/2", hosszú típus

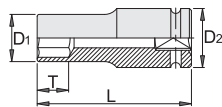

- anyaga: Premium Flex króm-vanádium acél
- kovácsolt, teljes anyagában nemesített
- felületkezelés: foszfátzott, ISO 9717 szabvány szerint
- ISO 2725-2 szabvány szerint (metrikus méretek)

Barcode	⊖	D1	D2	L	T	⚖	🔧	📏
607918	10	17.5	25	78	14	144	4B	5
607919	11	18.7	25	78	14	166	4B	5
607920	12	20	25	78	14	160	4B	5
607921	13	21.3	25	78	14	168	4B	5
607922	14	22.5	25	78	17	174	4B	5
607923	15	23.7	30	78	17	226	4B	5
607924	16	25	30	78	17	259	4B	5
607925	17	26.2	30	78	17	244	4B	5
609401	18	27.5	30	78	17	257	4B	5
607926	19	28.7	30	78	19	265	4B	5
607927	21	30	30	78	24	280	4B	5
607928	22	32	30	78	24	292	4B	5
607929	23	32	30	78	24	275	4B	5
607930	24	35	30	78	24	337	4B	5
607931	27	38.7	30	78	24	395	4B	5
609402	28	40	30	78	24	395	4B	5
607932	30	42	30	78	24	432	4B	5
607933	32	44	30	78	24	421	4B	5

231/4P

Gépi dugókulcs könnyűfém felnikhez, 1/2"

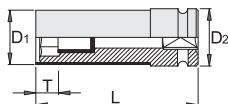

- anyaga: Premium Flex króm-vanádium acél
- kovácsolt, teljes anyagában nemesített
- felületkezelés: foszfátzott, ISO 9717 szabvány szerint
- műanyag védőburkolattal

Barcode	⊖	D1	D2	L	T	⚖	🔧	📏
616763	17	27	30	85	14	225	4B	5
616764	19	29	30	85	15	237	4B	5
616765	21	31	30	85	17	262	4B	5

231/4PPB

Gépi dugókulcs-készlet könnyűfém felnikhez, 1/2", műanyag dobozban



- doboz mérete: 197 x 167 x 47 mm

Barcode	👤	⚖	🔧	📏
619965	17 - 21 / 3	920	TG	1
📦 231/4P (17, 19, 21), 981PBM1 (197 x 167 x 47)				

231/4PL

Gépi dugókulcs könnyűfém felnikhez, 1/2", hosszú típus

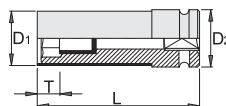

- anyaga: Premium Flex króm-vanádium acél
- kovácsolt, teljes anyagában nemesített
- felületkezelés: foszfátzott, ISO 9717 szabvány szerint
- műanyag védőburkolattal

Barcode	⊖	D1	D2	L	T	⚖	🔧	📏
619015	17	27	25	130	24	305	4B	5
619016	19	29	30	130	24	360	4B	5
619017	21	31	30	130	24	405	4B	5



231/4SQ

Gépi dugókulcs, 1/2", 4 szögű

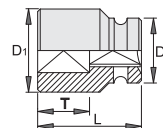

- anyaga: Premium Flex króm-vanádium acél
- kovácsolt, teljes anyagában nemesített
- felületkezelés: foszfátzott, ISO 9717 szabvány szerint

Barcode	⊖	L	D1	D2	T	⚖	🔧	📏
616625	17	40	32	30	20	161	4B	5
616626	19	45	36	30	20	222	4B	5
616627	22	45	42	30	20	278	4B	5
616628	24	50	44	30	22	335	4B	5
616629	30	50	53	30	22	457	1E	5
616655	32	50	56	30	22	474	1E	5

231/4TX

Gépi dugókulcs, 1/2", belső Torx (TX)

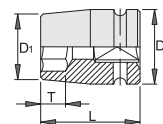

- anyaga: Premium Flex króm-vanádium acél
- kovácsolt, teljes anyagában nemesített
- felületkezelés: foszfátzott, ISO 9717 szabvány szerint

Barcode	⊕	D1	D2	L	T	⚖	🔧	📏
612880	E 10	15	25	38	7.5	90	4B	5
612881	E 12	16	25	38	8.5	90	4B	5
612882	E 14	18.5	25	38	10	95	4B	5
612883	E 16	20	25	38	11	95	4B	5
612884	E 18	22	25	38	12	95	4B	5
612885	E 20	25	30	38	13.5	145	4B	5
612886	E 24	28.5	30	45	21	170	4B	5



231/4AHX

Gépi imbusz (HX) csavarhúzófej, 1/2"

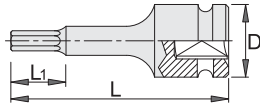

- anyaga: Premium Flex króm-vanádium acél
- kovácsolt, teljes anyagában nemesített
- felületkezelés: foszfátzott, ISO 9717 szabvány szerint

Barcode	Hex	D	L	L1	Weight	Material	Quantity
615218	5	25	75	15	85	4B	5
615219	6	25	75	15	93	4B	5
615220	8	25	75	25	95	4B	5
615221	10	25	75	25	114	4B	5
615222	12	25	75	25	130	4B	5
615223	14	25	75	25	148	4B	5
615224	17	25	75	25	183	4B	5
615225	19	25	75	25	207	4B	5

231/4ATX

Gépi Torx (TX) csavarhúzófej, 1/2"

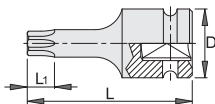

- anyaga: Premium Flex króm-vanádium acél
- kovácsolt, teljes anyagában nemesített
- felületkezelés: foszfátzott, ISO 9717 szabvány szerint

Barcode	Star	D	L	L1	Weight	Material	Quantity
612874	TX 30	25	55	3,8	86	4B	5
612875	TX 40	25	55	3,8	86	4B	5
612876	TX 45	25	55	4,3	86	4B	5
612877	TX 50	25	55	5	92	4B	5
612878	TX 55	25	55	5,5	95	4B	5
612879	TX 60	25	55	8	105	4B	5
618761	TX 70	25	55	9,4	111	4B	5



231.4/4

Gépi toldat, 1/2"

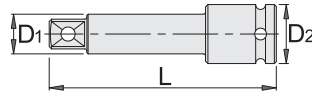

- anyaga: Premium Flex króm-vanádium acél
- kovácsolt, teljes anyagában nemesített
- felületkezelés: foszfátzott, ISO 9717 szabvány szerint

Barcode	Hex	L	D1	D2	Weight	Material	Quantity
603978	1/2"	75	16,6	25	148	1E	5
603977	1/2"	125	16,6	25	230	1E	5

231.6/4

Gépi csukló, 1/2"

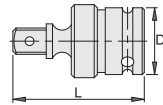

- anyaga: Premium Flex króm-vanádium acél
- kovácsolt, teljes anyagában nemesített
- felületkezelés: foszfátzott, ISO 9717 szabvány szerint

Barcode	Hex	D	L	Weight	Material	Quantity
609460	1/2"	32	60	209	1E	5

231.7/4

Gépi átalakító, 1/2"

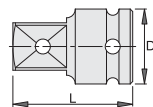

- anyaga: Premium Flex króm-vanádium acél
- kovácsolt, teljes anyagában nemesített
- felületkezelés: foszfátzott, ISO 9717 szabvány szerint

Barcode	Hex	D	L	Weight	Material	Quantity
603979	1/2" - 3/4"	30	48	169	1E	5
612120	1/2" - 3/8"	25	38	70	1E	5

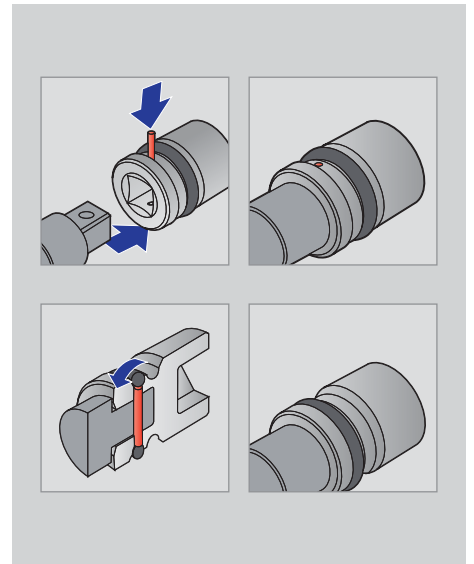

231.8/4

Gépi dugókulcs-rögzítő, 1/2"

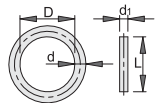

- csap anyaga: króm-molibdén acél
- gyűrű anyaga: gumi
- csap felületkezelése: foszfátzott DIN 12476 szabvány szerint



Barcode	Hex	D	d	L	d1	Weight	Material	Quantity
603997	10 - 14	20	4	20	3	8	1E	1
603998	15 - 32	25	4	25	3	9	1E	1

231/4PB1

Gépi dugókulcs-készlet, 1/2", műanyag dobozban



- doboz mérete: 244 x 207 x 59 mm

Barcode	Hex	Weight	Material	Quantity
612506	15 - 30 / 12	1915	1G	1

231/4 6p (15, 17, 18, 19, 21, 22, 24, 27, 30), 231.4/4 (1/2" x 75), 231.8/4 (10 - 14, 15 - 32)

231/4PB2

Gépi dugókulcs-készlet, 1/2", hosszú típus, műanyag dobozban



• doboz mérete: 244 x 207 x 59 mm

612507	15 - 30 / 12	3508	TG	1
231.4/4 (1/2" x 75), 231.8/4 (10 - 14, 15 - 32), 231.4L6p (15, 17, 19, 21, 22, 24, 27, 30, 18)				

231/4PB3

Gépi dugókulcs-készlet, 1/2", műanyag dobozban



• doboz mérete: 244 x 207 x 59 mm

612508	17 - 24 / 12	2810	TG	1
231.4 6p (17, 18, 19, 21, 22, 24), 231.4L6p (17, 18, 19, 21, 22, 24)				

231/4PB4

Gépi dugókulcs-készlet, 1/2", külső- és belső Torx (TX), műanyag dobozban



• doboz mérete: 244 x 207 x 44 mm

615227	13	1551	TG	1
231.4TX (E 10, E 12, E 14, E 16, E 18, E 20, E 24), 231.4ATX (TX 30, TX 40, TX 45, TX 50, TX 55, TX 60)				

232/4 6p

Gépi dugókulcs, 3/4"

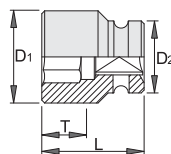

- anyaga: Premium Flex króm-vanádium acél
- kovácsolt, teljes anyagában nemesített
- felületkezelés: foszfátzott, ISO 9717 szabvány szerint
- ISO 2725-2 szabvány szerint (metrikus méretek)
- DIN 3129 szabvány szerint

603980	17	31	44	50	12	374	1B	5
603981	19	33	44	50	13	387	1B	5
603982	21	35	44	50	15	381	1B	5
603983	22	37	44	50	15	400	1B	5
603984	24	39	44	50	16	401	1B	5
603985	27	43	44	54	19	410	1B	5
609403	28	44	44	54	19	403	1B	5
603986	30	47	44	54	21	438	1B	5
603987	32	51	44	54	22	481	1B	5
603988	33	51	44	54	22	497	1B	5
603989	36	54	44	54	23	535	1B	5
603990	41	60	44	58	27	634	1B	1
603991	46	67	44	63	30	813	1B	1

232/4L6p

Gépi dugókulcs, 3/4", hosszú típus

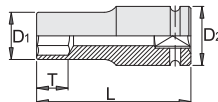

- anyaga: Premium Flex króm-vanádium acél
- kovácsolt, teljes anyagában nemesített
- felületkezelés: foszfátzott, ISO 9717 szabvány szerint
- ISO 2725-2 és DIN 3129 szabványok szerint

607934	17	31	44	95	17	587	1B	5
607935	19	33	44	95	19	580	1B	5
607936	21	35	44	95	21	589	1B	5
607937	22	37	44	95	22	643	1B	5
607938	24	39	44	95	24	656	1B	5
607939	27	43	44	95	27	731	1B	5
609404	28	44	44	95	28	708	1B	5

607940	30	47	44	95	30	802	1B	5
607941	32	49	44	95	32	821	1B	5
607942	33	51	44	95	33	906	1B	5
607943	36	54	44	95	36	944	1B	5
607944	41	60	44	95	38	1078	1B	1
607945	46	67	44	95	38	1298	1B	1

232.4/4

Gépi toldat, 3/4"



- anyaga: Premium Flex króm-vanádium acél
- kovácsolt, teljes anyagában nemesített
- felületkezelés: foszfátzott, ISO 9717 szabvány szerint

603993	3/4"	175	25	44	882	1B	1
603992	3/4"	250	25 <td>44</td> <td>1245</td> <td>1B</td> <td>1</td>	44	1245	1B	1

232.6/4

Gépi csukló, 3/4"

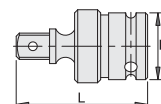

- anyaga: Premium Flex króm-vanádium acél
- kovácsolt, teljes anyagában nemesített
- felületkezelés: foszfátzott, ISO 9717 szabvány szerint

603994	3/4"	44	90	539	1B	1
--------	------	----	----	-----	----	---



232.7/4

Gépi átalakító, 3/4"

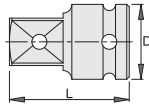

3/4" 1/2" 1"

- anyaga: Premium Flex króm-vanádium acél
- kovácsolt, teljes anyagában nemesített
- felületkezelés: foszfátzott, ISO 9717 szabvány szerint

Barcode	Symbol	D	L	Weight	Material	Quantity
603995	3/4" - 1/2"	44	56	323	1B	1
618708	3/4" - 1"	44	63	443	1B	1

232.8/4

Gépi dugókulcs-rögzítő, 3/4"

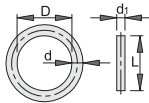

- csap anyaga: króm-molibdén acél
- gyűrű anyaga: gumi
- csap felületkezelése: foszfátzott DIN 12476 szabvány szerint

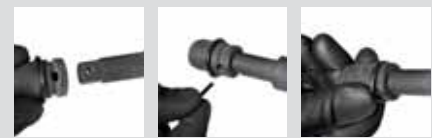

Barcode	Symbol	D	d	L	d1	Weight	Material	Quantity
603996	3/4"	17-46	35	4.5	35	4	1E	1

232PB1

Gépi dugókulcs-készlet, 3/4", hosszú típus, műanyag dobozban



- doboz mérete: 307 x 260 x 70 mm

Barcode	Symbol	Weight	Material	Quantity
621459	24 - 36 / 7	5340	1F	1

232/4L6p (24, 27, 30, 32, 33, 36), 232.8/4 (3/4"), 981PBM2 (307 x 260 x 74)

233/4 6p

Gépi dugókulcs, 1"

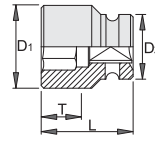

- anyaga: Premium Flex króm-vanádium acél
- kovácsolt, teljes anyagában nemesített
- felületkezelés: foszfátzott, ISO 9717 szabvány szerint
- ISO 2725-2 szabvány szerint (metrikus méretek)

Barcode	Symbol	D1	D2	L	T	Weight	Material	Quantity
615195	22	40	54	60	15	677	1X	5
615196	24	42	54	60	18	679	1X	5
615197	27	46	54	60	19	694	1X	5
615198	30	50	54	62	21	726	1X	5
615199	32	52	54	62	22	704	1X	5
615200	33	53	54	62	22	703	1X	5
615201	34	55	54	62	22	688	1X	5
615202	36	57	54	67	25	785	1X	5
615203	38	60	54	67	25	844	1X	5
615204	41	63	54	70	27	933	1X	5
615205	42	65	54	74	27	1055	1X	5
615206	46	70	54	76	30	1174	1X	1
615207	50	75	54	80	35	1367	1X	1
615208	55	81	54	84	35	1632	1X	1
615209	60	87	54	87	42	1715	1X	1
615210	65	93	54	90	42	1962	1X	1
615211	70	100	54	96	42	2370	1X	1
615212	75	106	86	98	45	3364	1X	1
615213	80	112	86	100	48	3656	1X	1

233/4L6p

Gépi dugókulcs, 1", hosszú típus

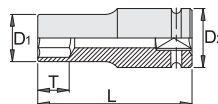

- anyaga: Premium Flex króm-vanádium acél
- kovácsolt, teljes anyagában nemesített
- felületkezelés: foszfátzott, ISO 9717 szabvány szerint
- ISO 2725-2 és DIN 3129 szabványok szerint

Barcode	Symbol	D1	D2	L	T	Weight	Material	Quantity
616771	22	40	54	100	21	879	1X	5
616772	24	42	54	100	21	921	1X	5

Barcode	Symbol	D1	D2	L	T	Weight	Material	Quantity
616773	27	46	54	100	24	1012	1X	5
616774	30	50	54	100	24	1075	1X	5
616775	32	52	54	100	24	1090	1X	5
616776	33	53	54	100	24	1109	1X	5
616777	34	55	54	100	40	1162	1X	5
616778	36	56	54	100	65	1207	1X	5
616779	38	59	54	100	65	1222	1X	5
616780	41	63	54	100	64	1367	1X	5
616781	42	64	54	100	64	1380	1X	5
616782	46	69	54	100	63	1613	1X	1
616783	50	74	54	100	62	1793	1X	1
616784	55	80	54	100	60	1976	1X	1
616785	60	86	54	120	78	2726	1X	1
616786	65	92	54	125	80	3192	1X	1
616787	70	99	54	125	80	3595	1X	1
616788	75	104	86	135	85	4512	1X	1
616789	80	109	86	135	85	5532	1X	1

233/4SQ

Gépi dugókulcs, 1", 4 szögű

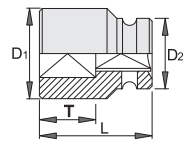

- anyaga: Premium Flex króm-vanádium acél
- kovácsolt, teljes anyagában nemesített
- felületkezelés: foszfátzott, ISO 9717 szabvány szerint

Barcode	Symbol	D1	D2	L	T	Weight	Material	Quantity
618763	18	42	52	57	24	572	1X	5
618764	23	48	54	60	27	672	1X	5

233.4/4

Gépi toldat, 1"

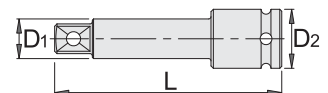

- anyaga: Premium Flex króm-vanádium acél
- kovácsolt, teljes anyagában nemesített
- felületkezelés: foszfátzott, ISO 9717 szabvány szerint

Barcode	Symbol	L	D1	D2	Weight	Material	Quantity
615214	1"	175	33,5	54	1505	1X	1
615215	1"	250	33,5	54	2019	1X	1

233.6/4

Gépi csukló, 1"

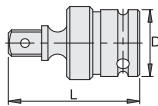

- anyaga: Premium Flex króm-vanádium acél
- felületkezelés: foszfátzott, ISO 9717 szabvány szerint
- kovácsolt, teljes anyagában nemesített

Barcode	Size	D	L	Weight	Material	Quantity
615216	1"	54	110	1051	1X	1

233.7/4

Gépi átalakító, 1"

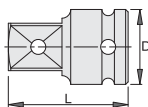

- anyaga: Premium Flex króm-vanádium acél
- kovácsolt, teljes anyagában nemesített
- felületkezelés: foszfátzott, ISO 9717 szabvány szerint

Barcode	Size	D	L	Weight	Material	Quantity
615217	1" - 3/4"	54	75	661	1X	1
617303	1" - 1.1/2"	54	90	1107	1X	1

233.8/4

Gépi dugókulcs-rögzítő, 1"

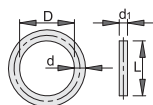

- csap anyaga: króm-molibdén acél
- gyűrű anyaga: gumi
- csap felületkezelése: foszfátzott DIN 12476 szabvány szerint

Barcode	Size	D	d	L	d1	Weight	Material	Quantity
615254	22 - 70	46	3.5	43	5	21	1E	1
615255	75 - 80	75	5.7	75	6	38	1E	1

234.4/6p

Gépi dugókulcs, 1.1/2"

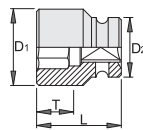

- anyaga: Premium Flex króm-vanádium acél
- kovácsolt, teljes anyagában nemesített
- felületkezelés: foszfátzott, ISO 9717 szabvány szerint
- ISO 2725-2 szabvány szerint (metrikus méretek)

Barcode	Size	D1	D2	L	T	Weight	Material	Quantity
616790	80	119	86	115	54	5224	1X	1
616791	85	125	86	118	52	5688	1X	1
616793	90	131	86	123	52	6395	1X	1
616794	95	137	95	123	52	6995	1X	1
616795	100	144	95	130	59	7995	1X	1
616796	105	154	95	130	59	8995	1X	1
616797	110	157	95	135	59	8995	1X	1
616798	115	164	95	140	67	9035	1X	1
616799	120	168	95	135	67	10195	1X	1

234.4/4

Gépi toldat, 1.1/2"



- anyaga: Premium Flex króm-vanádium acél
- kovácsolt, teljes anyagában nemesített
- felületkezelés: foszfátzott, ISO 9717 szabvány szerint

Barcode	Size	L	D1	D2	Weight	Material	Quantity
617708	1.1/2"	125	49	86	3365	1X	1
617709	1.1/2"	250	49	86	5652	1X	1
617710	1.1/2"	500	49	86	9195	1X	1



234.6/4

Gépi csukló, 1.1/2"

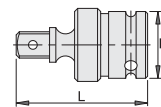

- anyaga: Premium Flex króm-vanádium acél
- kovácsolt, teljes anyagában nemesített
- felületkezelés: foszfátzott, ISO 9717 szabvány szerint

Barcode	Size	L	D	Weight	Material	Quantity
617689	1.1/2"	182	86	4098	1X	1

234.7/4

Gépi átalakító, 1.1/2"

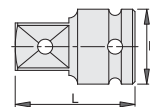

- anyaga: Premium Flex króm-vanádium acél
- kovácsolt, teljes anyagában nemesített
- felületkezelés: foszfátzott, ISO 9717 szabvány szerint

Barcode	Size	D	L	Weight	Material	Quantity
616800	1.1/2" - 1"	86	100	2203	1X	1
617711	1.1/2" - 2.1/2"	86	120	3986	1X	1
617712	1.1/2 - 5S	86	125	2509	1X	1

234.8/4

Gépi dugókulcs-rögzítő, 1.1/2"

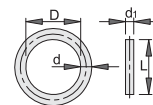

- csap anyaga: króm-molibdén acél
- gyűrű anyaga: gumi
- csap felületkezelése: foszfátzott DIN 12476 szabvány szerint

Barcode	Size	D	d	L	d1	Weight	Material	Quantity
617126	80 - 100	75	5.7	75	6	55	1E	1
617127	105 - 120	85	5.7	84	6	40	1E	1





FOGÓK

Ergonomikus markolatok

Az ergonomikus nyélkiképzés és a speciálisan megtervezett markolat révén az Unior fogók minimális megterheléssel maximális kényelmet, valamint kiemelkedő hatékonyságot biztosítanak a munka során.

Felületvédelem

A fogók kiváló minőségű, továbbfejlesztett acélötvözetből készülnek. Számos változat további krómozott felületvédelemmel is rendelkezik.

Kiemelkedő precizitás

A tökéletes tervezésnek és a csúcstechnológiát képviselő előállítási folyamatnak köszönhetően az Unior fogók minden általános és speciális helyzetben precíz megfogást garantálnak.



A fogók előállításának folyamata

- Méretre vágás:** A nyersanyag darabolása az első technológiai művelet a fogó előállítása során. Az optimálisan tervezett vágás biztosítja a nyersanyag lehető legelőnyösebb felhasználását.
- Kovácsolás:** Az Unior kovácsolási technológiája garantálja a szerszámok kiváló szilárdsági jellemzőit. A kovácsolt darab száliránya és a szálszerkezet folytonossága azonos a hengerelt nyersanyagével. A kovácsolt darab ezen jellemzői létfontosságúak a jelentős és dinamikus terhelésnek kitett végtermék tulajdonságai szempontjából.
- Körülvágás:** Az anyagfelesleg eltávolítása a kovácsolt darabról speciális géppel történik, amely körülvágja a megfelelő formát. Néhány terméket a körülvágás előtt felhevítenek annak érdekében, hogy kizárják a jelentősebb felületi deformációt, így megfelelő alapot képez a további mechanikai megmunkáláshoz.
- Csatlakozás megmunkálása:** Egy különleges CNC célgép segítségével elkészítik a csukló forgáspontját képező furatot, illetve kimarják a csukló egymást átfedő részeit, így biztosítva a fogó elemeinek precíz és akadálytalan mozgását a használat során.
- Húzómarás**
- Fogó fejének alakítása:** Egy lineárisan mozgó marószerszám használatával kidolgozzák a fogók komplex felületeit. A lépés magába foglalja a csukló külső rádiuszainak és a pofák fogazatának kialakítását is, amely lehetővé teszi a különböző alakú munkadarabok biztos megfogását.
- Vágóélek marása:** A vágóélek kidolgozása speciális CNC gépen történik a fogó megfelelő funkcionalitása érdekében. Kiemelten fontos a vágóélek szöge, illetve az élek vastagsága. A vágóélek optimális és pontos gépi megmunkálása teszi lehetővé a vezetékek hatékony vágását.
- Szegecslés:** A fogót összeállítják és szegecsléssel rögzítik. Ezen fázis során a legfontosabb szempont, hogy a csukló összeköttetése elég szilárd legyen, ugyanakkor a pofák szabadon, de holtjáték nélkül mozogjanak.
- Nedves köszörülés**
- Fogó fejének gépi megmunkálása:** Ebben a fázisban kiegyenlítik az esetleges magasságbeli különbségeket, amelyek a megelőző fázisok (mechanikai megmunkálás, valamint szegecslés) toleranciatartományából eredhetnek.
- Formázás:** Szalagos köszörűgép alkalmazásával az egyéb fennmaradó felszíneket is lecsiszolják, hogy az összes felület jobb minőségű legyen, mint az kovácsolással elérhető. A fogók immár elnyerik végső formájukat, de egyes felületek még további finomítást és kidolgozást igényelnek.
- Hőkezelés (nemesítés):** A hőkezelés során a fogókat először olajban edzik, amelyet egy megeresztési fázis követ. A hőkezelési eljárás biztosítja a megfelelő mikroszerkezetet és a végtermék szilárdsági jellemzőit. A pontos hőkezelés által a lehető legjobb mechanikai anyagjellemzők alakíthatók ki, amelyek garantálják a fogó hosszú élettartamát.
- Homokfúvás:** Ebben a lépésben a termék felszínére különböző csiszolóanyagokat juttatnak sűrített levegő segítségével. A csiszolóanyagok kiegyenlítik a felszínt, és eltávolítják a hőkezelés során keletkező oxidréteget. A homokfúvott felület emellett egyenletesen érdes és pontos, így a terméknek jobb megjelenést biztosít. Egyes felületeket később még tovább finomítanak a kontrasztosabb látvány érdekében.
- Indukciós edzés:** A fogó vágóélein egy vékony, ám nagyon ellenálló réteget kell kialakítani annak érdekében, hogy a vágóélek a keményebb vezetékek vágásánál se sérüljenek, vagy deformálódjanak.



Premium Hard +

Premium Plus szénacél

Megerőltetés nélküli vágás

A karbon, mangán, szilícium és króm mellett ez a speciális szénacél vanádiumot is tartalmaz, amely keményebb karbidjaival jelentősen javítja a szerszám vágási jellemzőit. Az ebből az ötvözetből készült harapófogók még a legkeményebb drótokkal is megbirkóznak bizonyítva kiváló hatékonyságukat. A magas karbontartalom nagyobb szakítószilárdságot és megnövelt tartósságot eredményez. Az indukciós edzési folyamat továbbfejlesztésének köszönhetően a pofáknál kivételesen nagy keménység érhető el.

Speciális szénacél, 2000/53/EK EU irányelv és EN 10058 szabvány szerint

- 0,80% karbon megnövelt szakítószilárdságot és szívósságot
- 0,70% mangán a megnövelt szakítószilárdságot és szívósságot
- 0,30% szilícium a nagyobb rugalmasságot
- 0,25% króm a ridegtörési hajlam csökkentésért és a nagyobb szakítószilárdságot



Általános fogók 79 - 86

Vízpumpafogók 87 - 92

Présfogók 92 - 95

Seeger-fogók 95 - 97

Harapófogók és betonvas-szerelő fogók 98 - 99

Önzáró fogók 99 - 100

Fogók speciális funkcióval 100 - 101



15. Finomkösörülés: Szalagos kösörűgépen a fogó fejének bizonyos felületeit tovább kösörülük és finomítják az igazán esztétikus és professzionális megjelenés érdekében.

16. Krómozás és polírozás: A fogókat az oxidáció ellen egy vékony nikkel- és krómréteggel galvanizálják. Ez az eljárás a terméknek esztétikus, ezüstösen fénylő külalakat kölcsönöz. A krómozott felületek emellett a fogót ellenállóbbá is teszik a külső hatásokkal szemben.

17. Lézerjelölés: Modern lézerjelölési eljárással felviszik a termék azonosításra szolgáló jelöléseket.

18. Szigetelés felhelyezése: A fogókat a stabil és ergonomikus fogás érdekében műanyag markolatokkal látják el.

19. Olajozás és ellenőrzés: A csukló egymással érintkező részeit olajozzák, hogy biztosítsák a fogó pófáinak akadálytalan mozgását. A művelet során ellenőrzik, hogy a fogó megfelel-e minden minőségi és vizuális követelménynek, így a legigényesebb felhasználók elvárásainak is.

A kék színű markolattal rendelkező termékek nem elérhetőek az USA és Kanada területén. A termékek vörös színű markolattal szállíthatók.

Az Unior fogók jellemzői

Két termékvonal



- anyaga: Premium Plus szénacél
- kovácsolt, teljes anyagában nemesített
- vágóélek indukciósan edzettek
- fej polírozott
- felületkezelés: krómozott, ISO 1456:2009 szabvány szerint
- megerősített, kétkomponensű markolat
- markolaton kidomborodó UNIOR márkajelzés

- anyaga: Premium Plus szénacél
- kovácsolt, teljes anyagában nemesített
- vágóélek indukciósan edzettek
- fej kialakítása: finomkösörűlt
- felületkezelés: foszfátózott, ISO 9717 szabvány szerint
- megerősített műanyag markolat



401PB6

Fogó- és csavarhúzó-készlet, műanyag dobozban



• doboz mérete: 244 x 207 x 44 mm

621420	6	780	TG	1
461/1BI (160), 506/1BI (140), 605TBI (0.4 x 2.5 x 75, 0.5 x 3.0 x 80), 615TBI (PH 0 x 60, PH 1 x 80), 981PBS5 (244 x 207 x 44)				

402A

Fogókészlet



617818	3	1070	TG	1
406/1BI (180), 461/1BI (160), 445/1BI (240)				

402B

Fogókészlet



617933	3	1030	TG	1
406/4G (180), 461/4G (160), 445/4G (240)				

402C1

Fogókészlet kartondobozban



623200	3	700	TG	1
461/1BI (160), 406/1BI (180), 506/1BI (160)				

402C2

Fogókészlet kartondobozban



604880	4	870	TG	1
406/1BI (160), 461/1BI (160), 478/1BI (160), 506/1BI (160)				

402C3

Fogókészlet kartondobozban



623201	3	700	TG	1
406/4G (180), 461/4G (160), 506/4G (160)				

402C4

Fogókészlet kartondobozban



623202	4	800	TG	1
406/4G (160), 461/4G (160), 478/4G (160), 506/4G (160)				

402C5

Fogókészlet kartondobozban



604552	3	700	TG	1
406/1VDEBI (180), 461/1VDEBI (160), 506/1VDEBI (160)				

402C6

Fogókészlet kartondobozban



614269	3	600	TG	1
461/1VDEBI (160), 478/1VDEBI (160), 506/1VDEBI (160)				

402C7

Fogókészlet kartondobozban



624375	3	1000	TG	1
406/1BI (180), 447/1HPP (240), 461/1BI (160)				

402C8

Fogókészlet kartondobozban



624376	3	900	TG	1
406/4G (180), 447/4PHPP (240), 461/4G (160)				



405/4G, 405/1BI, 406/4G, 406/1BI

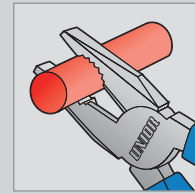
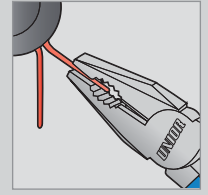
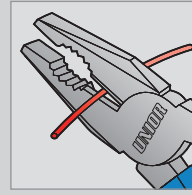

405/1BI

Kombinált fogó

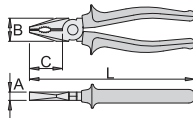

- anyaga: Premium Plus szénacél
- kovácsolt, teljes anyagában nemesített
- vágóélek indukciósan edzettek
- fej polírozott
- felületkezelés: krómozott, ISO 1456:2009 szabvány szerint
- megerősített, kétkomponensű markolat
- ISO 5746 szabvány szerint

Barcode	L	B	C	A	Weight	Marking	ISO
607867	160	24	35	9.5	224	4B	10
607868	180	27	38	10	273	4B	10
607869	200	29	41	10.5	351	4B	10

vágási képesség (10 N = 1 kg)

Barcode	L	max 1600 N/mm ² ØT	max 650 N/mm ² ØT
607867	160	1,6	2,0
607868	180	1,8	2,5
607869	200	2,0	2,5

405/4G

Kombinált fogó

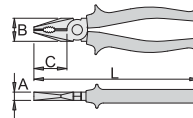

- anyaga: Premium Plus szénacél
- kovácsolt, teljes anyagában nemesített
- vágóélek indukciósan edzettek
- fej kialakítása: finomköszörült
- felületkezelés: foszfátzott, ISO 9717 szabvány szerint
- megerősített műanyag markolat
- ISO 5746 szabvány szerint

Barcode	L	B	C	A	Weight	Marking	ISO
608668	160	24	35	9.5	224	4B	10
608669	180	27	38	10	273	4B	10
608670	200	29	41	10.5	351	4B	10

vágási képesség (10 N = 1 kg)

Barcode	L	max 1600 N/mm ² ØT	max 650 N/mm ² ØT
608668	160	1,6	2,0
608669	180	1,8	2,5
608670	200	2,0	2,5

406/1BI

Kombinált fogó

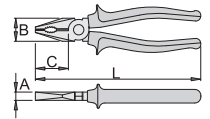

- anyaga: Premium Plus szénacél
- kovácsolt, teljes anyagában nemesített
- vágóélek indukciósan edzettek
- fej polírozott
- felületkezelés: krómozott, ISO 1456:2009 szabvány szerint
- megerősített, kétkomponensű markolat
- markolaton kidomborodó UNIOR márkajelzés
- ISO 5746 szabvány szerint

Barcode	L	B	C	A	Weight	Marking	ISO
607870	160	24	35	9.5	224	4B	10
607871	180	27	38	10	274	4B	10
607872	200	29	41	10.5	341	4B	10
608354	220	32	47	11	421	4B	10

vágási képesség (10 N = 1 kg)

Barcode	L	max 1600 N/mm ² ØT	max 650 N/mm ² ØT
607870	160	1,6	2,0
607871	180	1,8	2,5
607872	200	2,0	2,5
608354	220	2,0	3,0



406/1B1ST

Kombinált fogók, termékináló tartóban



621854	6	1740	1F	1
406/1B1 (180)				

406/4G

Kombinált fogó

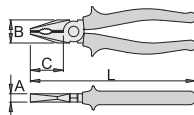

- anyaga: Premium Plus szénacél
- kovácsolt, teljes anyagában nemesített
- vágóélek indukciósan edzettek
- fej kialakítása: finomkőszőrűt
- felületkezelés: foszfátzott, ISO 9717 szabvány szerint
- megerősített műanyag markolat
- ISO 5746 szabvány szerint

608673	L	B	C	A	157	4B	10
608673	140	23	32	8	157	4B	10
608674	160	24	35	9.5	224	4B	10
608675	180	27	38	10	274	4B	10
608676	200	29	41	10.5	341	4B	10
608677	220	32	47	11	421	4B	10

vágási képesség (10 N = 1 kg)

608673	L	max 1600 N/mm ² ØT	max 650 N/mm ² ØT
608673	140	1,6	2,0
608674	160	1,6	2,0
608675	180	1,8	2,5
608676	200	2,0	2,5
608677	220	2,0	3,0



420/1B1

Kombinált fogó

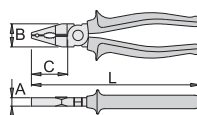

- anyaga: Premium Plus szénacél
- kovácsolt, teljes anyagában nemesített
- vágóélek indukciósan edzettek
- fej polirozott
- felületkezelés: krómzott, ISO 1456:2009 szabvány szerint
- megerősített, kétkomponensű markolat

607873	L	B	C	A	241	4B	10
--------	---	---	---	---	-----	----	----

vágási képesség (10 N = 1 kg)

607873	L	max 1600 N/mm ² ØT	max 650 N/mm ² ØT
607873	180	1,8	2,5



467SHARK/4DP

POWERSHARK csípőfogó

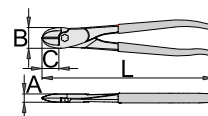

- Az ultra-erős vágószerszámok segítségével könnyedén elvághatunk bármilyen fémhuzalt, illetve egyéb extrudált fémeket, beleértve az edzett ötvözeteket is. Ergonomikus tervezésüknek köszönhetően maximális vágóerő érhető el a kéz megterhelése nélkül. A nagy karbantartalmú acélból kovácsolt PowerShark oldalsípőfogók az indukciós edzésű vágóélekkel legfeljebb 6 mm átmérőjű lágy fémrótót, 3,5 mm átmérőjű acélhuzalt és 3 mm átmérőjű edzett zongorahúrt vagy acélrugót képesek elvágni. A drótok mellett a PowerShark oldalsípőfogók gyorsan és tisztán átvágnak 4 mm átmérőjű szögeket, csavarokat és szegecseket is.
- kovácsolt, nagy széntartalmú acél
- műanyag, kétszeresen mártott csúszásbiztos nyelek az ergonomikus fogás érdekében

Előnyök:

- teljes anyagában ~47 HRC keménységre edzett, vágóélek indukciósan ~64 HRC keménységre edzve
- korróziógátló feketített és olajozott felületkezelés
- centrális vágóélek mindkét oldalon lekerekített vágási felülettel

Használat:

- Lágy (max. 6 mm) és kemény vezeték (max. 3,5 mm), valamint zongorahúr (max. 3 mm) precíz vágásához.
- Könnyedén képes elvágni legfeljebb 4 mm vastagságú csavarokat, szögeket, szegecseket.

626490	L	B	A	C	389	4B	10
--------	---	---	---	---	-----	----	----

vágási képesség (10 N = 1 kg)

626490	L	max 2150 N/mm ² ØT	max 650 N/mm ² ØT
626490	250	3	6

Szükséges erő (N)

100%

-56%

-76%



469SHARK/4DP

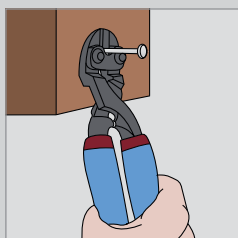
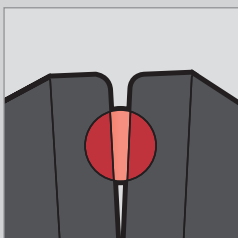
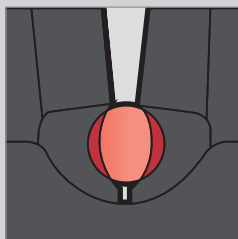
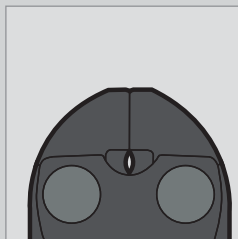

469SHARK/4DP

BOLTSHARK erővágó támasztóhoronnyal



- Az ultra-erős vágószerszámok segítségével könnyedén elvághatunk bármilyen fémhuzalt, illetve egyéb extrudált fémeket, beleértve az edzett ötvözeteket is. Ergonomikus tervezésüknek köszönhetően maximális vágóerő érhető el a kéz megterhelése nélkül. A nagy karbantartalmú acélból kovácsolt BoltShark erővágók az indukciós edzésű vágóélekkel legfeljebb 6 mm átmérőjű lágy fémdrótot, 4 mm átmérőjű acélhuzalt és 3,6 mm átmérőjű edzett zongorahúrt vagy acélrugót képesek elvágni. A drótok mellett a BoltShark erővágók gyorsan és tisztán átvágnak akár 5 mm átmérőjű szögeket, csavarokat és szegecseket is. A pofán kialakított horony a megfelelő pozícióban tartja a vastagabb drótokat, így a pofák záródásakor nem foroghatnak el a vágóélek mentén.
- kovácsolt, nagy széntartalmú acél
- teljes anyagában ~47 HRC keménységre edzett, vágóélek indukciósan ~64 HRC keménységre edzve
- korrózióálló feketített és olajozott felületkezelés
- műanyag, kétszeresen mártott csúszásbiztos nyelek az ergonomikus fogás érdekében

Előnyök:

- Két ponton szegecsett csuklómechanizmus, amely összetett működésével megnövekedett vágóerőt biztosít kevesebb erőfeszítés mellett.
- A legnagyobb erőre a vágási folyamat kezdetén van szükség, amikor a nyelek távolsága a legnagyobb. A BoltShark erővágókat úgy terveztük, hogy a nyelek közelebb állnak egymáshoz, így már a vágási folyamat legelején is maximális erőt lehet kifejteni.
- A nagyobb átmérőjű huzalok vágásakor (2,5 mm felett) a pofák megszorítása gyakran csak végigtolja a huzalt a vágóéleken. A vágóélen kialakított horony a munkadarabot biztosan a helyén tartja és megakadályozza elmozdulását, ezáltal a szerszám hatékonyan, egy kézzel használható.
- A tesztek alapján a BoltShark erővágókkal a hagyományos vágószerszámok esetében szükséges erőfejlesztés mindössze 33%-a is elegendő a 2 mm átmérőjű zongorahúr elvágásához.
- A centrális vágóélek mindkét oldalon lekerekített vágási felületet eredményeznek.
- A pofán kialakított támasztóhorony a megfelelő pozícióban tartja a vastagabb drótokat.

Használat:

- Lágy (max. 6 mm) és kemény vezetékek (max. 4 mm), valamint zongorahúr (max. 3,6 mm) precíz vágásához.
- Könnyedén képes elvágni legfeljebb 5 mm vastagságú csavarokat, szögeket, szegecseket.

626500	L	B	A	C	48	10
	200	34,8	19,5	16,5	347	10

vágási képesség (10 N = 1 kg)

626500	L	max 2150 N/mm ² ØT	max 650 N/mm ² ØT
	200	3,6	6



469SHARK/4DP

BOLTSHARK erővágó



- Az ultra-erős vágószerszámok segítségével könnyedén elvághatunk bármilyen fémhuzalt, illetve egyéb extrudált fémeket, beleértve az edzett ötvözeteket is. Ergonomikus tervezésüknek köszönhetően maximális vágóerő érhető el a kéz megterhelése nélkül. A nagy karbantartalmú acélból kovácsolt BoltShark erővágók az indukciós edzésű vágóélekkel legfeljebb 6 mm átmérőjű lágy fémdrótot, 4 mm átmérőjű acélhuzalt és 3,6 mm átmérőjű edzett zongorahúrt vagy acélrugót képesek elvágni. A drótok mellett a BoltShark erővágók gyorsan és tisztán átvágnak akár 5 mm átmérőjű szögeket, csavarokat és szegecseket is.
- kovácsolt, nagy széntartalmú acél
- teljes anyagában ~47 HRC keménységre edzett, vágóélek indukciósan ~64 HRC keménységre edzve
- korrózióálló feketített és olajozott felületkezelés
- műanyag, kétszeresen mártott csúszásbiztos nyelek az ergonomikus fogás érdekében

Előnyök:

- Két ponton szegecsett csuklómechanizmus, amely összetett működésével megnövekedett vágóerőt biztosít kevesebb erőfeszítés mellett.
- A legnagyobb erőre a vágási folyamat kezdetén van szükség, amikor a nyelek távolsága a legnagyobb. A BoltShark erővágókat úgy terveztük, hogy a nyelek közelebb állnak egymáshoz, így már a vágási folyamat legelején is maximális erőt lehet kifejteni.
- A centrális vágóélek mindkét oldalon lekerekített vágási felületet eredményeznek.
- Lágy (max. 6 mm) és kemény vezetékek (max. 3,5 mm), valamint zongorahúr (max. 3 mm) precíz vágásához.
- Könnyedén képes elvágni legfeljebb 4 mm vastagságú csavarokat, szögeket, szegecseket.

627533	L	B	A	C	48	10
	200	34,8	19,5	16,5	347	10

vágási képesség (10 N = 1 kg)

627533	L	max 2150 N/mm ² ØT	max 650 N/mm ² ØT
	200	3	6

467.469SHARK/4DPST

POWERSHARK és BOLTSHARK vágószerszámok, termékínáló tartóban



627664	8	3330	TF	1
467SHARK/4DP (250), 469SHARK/4DP (200)				

469SHARK/4DPST

BOLTSHARK erővágók, termékínáló tartóban



627646	6	2490	TF	1
469SHARK/4DP (200)				

467SHARK/4DPST

POWERSHARK csípőfogók, termékínáló tartóban



627643	6	2680	TF	1
467SHARK/4DP (250)				

461/1B1ST

Oldalsípőfogók, termékínáló tartóban



621855	6	1385	TF	1
461/1B1 (160)				

461/1B1, 461/4G, 461/4P

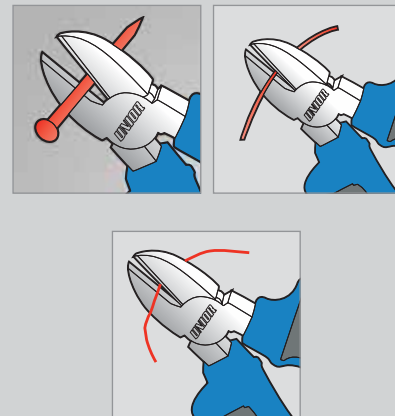

461/1B1

Oldalsípőfogó

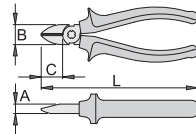

- anyaga: Premium Plus szénacél
- kovácsolt, teljes anyagában nemesített
- vágóélek indukciósan edzettek
- fej polírozott
- felületkezelés: krómozott, ISO 1456:2009 szabvány szerint
- megerősített, kétkomponensű markolat
- ISO 5749 szabvány szerint

	L	B	A	C			
607883	140	19	9,5	18	169	4B	10
607884	160	22,5	10	22	214	4B	10

vágási képesség (10 N = 1 kg)

	L	max 1600 N/mm ² Ø \bar{f}	max 650 N/mm ² Ø \bar{f}
607883	140	1,6	2,0
607884	160	1,6	2,5

462/1B1

Multifunkciós oldalsípőfogó

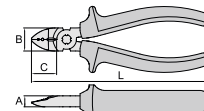

- anyaga: Premium Plus szénacél
- vágóélek indukciósan edzettek
- fej polírozott
- felületkezelés: krómozott, ISO 1456:2009 szabvány szerint
- megerősített, kétkomponensű markolat

Előnyök:

- szigetelés eltávolítása egyeres vezetékeknél (1,5 mm² és 2,5 mm²)

	L	B	A	C			
624059	160	21	10	22	211	4B	10

vágási képesség (10 N = 1 kg)

	L	max 1600 N/mm ² Ø \bar{f}	max 650 N/mm ² Ø \bar{f}
624059	160	1,6	2,5



461/4G

Oldalcsípőfogó

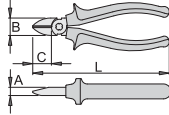

- anyaga: Premium Plus szénacél
- kovácsolt, teljes anyagában nemesített
- vágóélek indukciósan edzettek
- fej kialakítása: finomköszörült
- felületkezelés: foszfátzott, ISO 9717 szabvány szerint
- megerősített műanyag markolat
- ISO 5749 szabvány szerint

Barcode	L	B	A	C	Weight	Material	ISO
608697	140	19	9.5	18	169	4B	10
608698	160	22.5	10	22	214	4B	10

vágási képesség (10 N = 1 kg)

Barcode	L	max 1600 N/mm ² ØT	max 650 N/mm ² ØT
608697	140	1,6	2,0
608698	160	1,6	2,5

462/4G

Multifunkciós oldalcsípőfogó

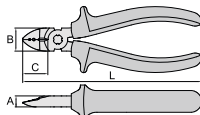

- anyaga: Premium Plus szénacél
- kovácsolt, teljes anyagában nemesített
- vágóélek indukciósan edzettek
- fej kialakítása: finomköszörült
- felületkezelés: foszfátzott, ISO 9717 szabvány szerint
- megerősített műanyag markolat

Előnyök:

- szigetelés eltávolítása egyeres vezetékeknel (1,5 mm² és 2,5 mm²)

Barcode	L	B	A	C	Weight	Material	ISO
624062	160	21	10	22	205	4B	10

vágási képesség (10 N = 1 kg)

Barcode	L	max 1600 N/mm ² ØT	max 650 N/mm ² ØT
624062	160	1,6	2,5

461/4P

Oldalcsípőfogó

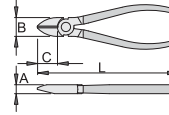

- anyaga: Premium Plus szénacél
- kovácsolt, teljes anyagában nemesített
- vágóélek indukciósan edzettek
- fej kialakítása: finomköszörült
- felületkezelés: foszfátzott, ISO 9717 szabvány szerint
- mártott műanyag markolat
- ISO 5749 szabvány szerint

Barcode	L	B	A	C	Weight	Material	ISO
612327	125	19	9.5	18	115	4B	10

vágási képesség (10 N = 1 kg)

Barcode	L	max 1600 N/mm ² ØT	max 650 N/mm ² ØT
612327	125	1,6	2,0

466/1BI

Erősített oldalcsípőfogó

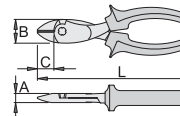

- anyaga: Premium Flex Plus szénacél
- kovácsolt, teljes anyagában nemesített
- vágóélek indukciósan edzettek
- fej polírozott
- felületkezelés: krómozott, ISO 1456:2009 szabvány szerint
- megerősített, kétkomponensű markolat
- ISO 5749 szabvány szerint

Barcode	L	B	A	C	Weight	Material	ISO
617686	160	23.5	10	20.5	214	4B	10
608850	180	28	11	20	313	4B	10
608837	200	27	11	21	344	4B	10

vágási képesség (10 N = 1 kg)

Barcode	L	max 2150 N/mm ² ØT	max 650 N/mm ² ØT
617686	160	1,6	2,5
608850	180	1,8	3,0
608837	200	2,0	3,5

466/4G

Erősített oldalcsípőfogó

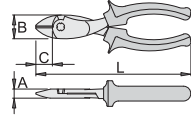

- anyaga: Premium Plus szénacél
- kovácsolt, teljes anyagában nemesített
- vágóélek indukciósan edzettek
- fej kialakítása: finomköszörült
- felületkezelés: foszfátzott, ISO 9717 szabvány szerint
- megerősített műanyag markolat
- ISO 5749 szabvány szerint

Barcode	L	B	A	C	Weight	Material	ISO
617687	160	23.5	10	20.5	214	4B	10
608700	180	28	11	20	313	4B	10
609190	200	27	11	21	344	4B	10

vágási képesség (10 N = 1 kg)

Barcode	L	max 2150 N/mm ² ØT	max 650 N/mm ² ØT
617687	160	1,6	2,5
608700	180	1,8	3,0
609190	200	2,0	3,5

455/1BI

Homlokcsípőfogó

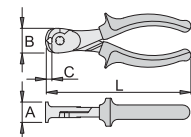

- anyaga: Premium Plus szénacél
- kovácsolt, teljes anyagában nemesített
- vágóélek indukciósan edzettek
- fej polírozott
- felületkezelés: krómozott, ISO 1456:2009 szabvány szerint
- megerősített, kétkomponensű markolat
- ISO 5748 szabvány szerint

Barcode	L	B	A	C	Weight	Material	ISO
609192	160	27	22	7	254	4B	10

vágási képesség (10 N = 1 kg)

Barcode	L	max 1600 N/mm ² ØT	max 650 N/mm ² ØT
609192	160	1,6	2,5

455/4G

Homlokcsípőfogó

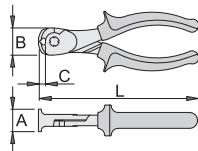

- anyaga: Premium Plus szénacél
- kovácsolt, teljes anyagában nemesített
- vágóélek indukciósan edzettek
- fej kialakítása: finomkőszőrült
- felületkezelés: foszfátózott, ISO 9717 szabvány szerint
- megerősített műanyag markolat
- ISO 5748 szabvány szerint

608694	L	B	A	C	📦	🔧	📏
608694	160	27	22	7	254	4B	10

vágási képesség (10 N = 1 kg)

608694	L	max 1600 N/mm ² ØT	max 650 N/mm ² ØT
608694	160	1,6	2,5

457/4AP

Homlokcsípőfogó

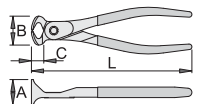

- anyaga: Premium Plus szénacél
- kovácsolt, teljes anyagában nemesített
- vágóélek indukciósan edzettek
- fej kialakítása: finomkőszőrült
- felületkezelés: foszfátózott, ISO 9717 szabvány szerint
- mártott műanyag markolat
- ISO 5748 szabvány szerint

618648	L	B	A	C	📦	🔧	📏
618648	180	31.5	28	12.5	244	4B	10

vágási képesség (10 N = 1 kg)

618648	L	max 1600 N/mm ² ØT	max 650 N/mm ² ØT
618648	180	1,6	2,5



506/1BI

Félkerek csőrű fogó vágóélel

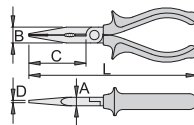

- anyaga: Premium Plus szénacél
- kovácsolt, teljes anyagában nemesített
- vágóélek indukciósan edzettek
- fej polírozott
- felületkezelés: krómózott, ISO 1456:2009 szabvány szerint
- megerősített, kétkomponensű markolat
- pófák fogazottak
- ISO 5745 szabvány szerint
- alkalmas szerelvények összepréselésére és leválasztására is kábelekről és más sérülékeny munkadarabokról

607874	L	B	D	A	C	📦	🔧	📏
607874	140	15	2	8	39	115	4B	10

607875	L	B	D	A	C	📦	🔧	📏
607875	160	16	2.5	9	49	137	4B	10

vágási képesség (10 N = 1 kg)

607874	L	max 1600 N/mm ² ØT	max 650 N/mm ² ØT
607874	140	1,6	2,0
607875	160	1,6	2,0

506/4G

Félkerek csőrű fogó vágóélel

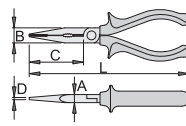

- anyaga: Premium Plus szénacél
- kovácsolt, teljes anyagában nemesített
- vágóélek indukciósan edzettek
- fej kialakítása: finomkőszőrült
- felületkezelés: foszfátózott, ISO 9717 szabvány szerint
- megerősített műanyag markolat
- pófák fogazottak
- ISO 5745 szabvány szerint
- alkalmas szerelvények összepréselésére és leválasztására is kábelekről és más sérülékeny munkadarabokról

608712	L	B	D	A	C	📦	🔧	📏
608712	140	15	2	8	39	115	4B	10

608713	L	B	D	A	C	📦	🔧	📏
608713	160	16	2.5	9	49	137	4B	10

vágási képesség (10 N = 1 kg)

608712	L	max 1600 N/mm ² ØT	max 650 N/mm ² ØT
608712	140	1,6	2,0
608713	160	1,6	2,0

508/1BI

Egyenes, félkerek csőrű fogó vágóélel és markoló zónával

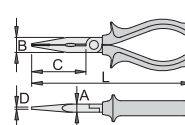

- anyaga: Premium Plus szénacél
- kovácsolt, teljes anyagában nemesített
- vágóélek indukciósan edzettek
- fej polírozott
- felületkezelés: krómózott, ISO 1456:2009 szabvány szerint
- megerősített, kétkomponensű markolat
- pófák fogazottak
- ISO 5745 szabvány szerint
- alkalmas szerelvények összepréselésére és leválasztására is kábelekről és más sérülékeny munkadarabokról

607876	L	B	D	A	C	📦	🔧	📏
607876	170	17	2.5	9	61	156	4B	10

607877	L	B	D	A	C	📦	🔧	📏
607877	200	17	2.5	9	77	191	4B	10

vágási képesség (10 N = 1 kg)

607876	L	max 1600 N/mm ² ØT	max 650 N/mm ² ØT
607876	170	1,6	2,0
607877	200	1,8	2,5

508/4G

Egyenes, félkerek csőrű fogó vágóélel és markoló zónával

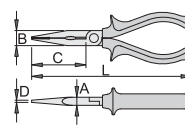

- anyaga: Premium Plus szénacél
- kovácsolt, teljes anyagában nemesített
- vágóélek indukciósan edzettek
- fej kialakítása: finomkőszőrült
- felületkezelés: foszfátózott, ISO 9717 szabvány szerint
- megerősített műanyag markolat
- pófák fogazottak
- ISO 5745 szabvány szerint
- alkalmas szerelvények összepréselésére és leválasztására is kábelekről és más sérülékeny munkadarabokról

608710	L	B	D	A	C	📦	🔧	📏
608710	170	17	2.5	9	61	156	4B	10

608711	L	B	D	A	C	📦	🔧	📏
608711	200	17	2.5	9	77	191	4B	10

vágási képesség (10 N = 1 kg)

608710	L	max 1600 N/mm ² ØT	max 650 N/mm ² ØT
608710	170	1,6	2,0
608711	200	1,8	2,5

512/4G, 512/1BI

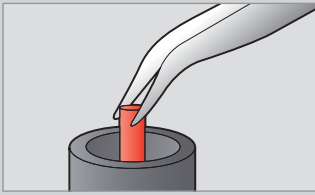

512/1BI

Hajlított, félkerek csőrű fogó vágóélel és markoló zónával

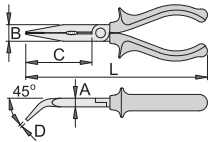

- anyaga: Premium Plus szénacél
- kovácsolt, teljes anyagában nemesített
- vágóélek indukciósan edzettek
- fej polírozott
- felületkezelés: krómozott, ISO 1456:2009 szabvány szerint
- megerősített, kétkomponensű markolat
- pófák fogazottak
- pófák 45°-ban hajlítottak
- A hosszú, hajlított pófák lehetővé teszik az anyák és csavarok egyszerű és precíz megfogását.
- Az erős pófák jó fogást biztosítanak.
- ISO 5745 szabvány szerint

Barcode	L	B	D	A	C	Icon	Icon	Icon
607966	170	17	2.5	9	61	152	4B	10
607967	200	17	2.5	9	77	204	4B	10

vágási képesség (10 N = 1 kg)

Barcode	L	max 1600 N/mm ² ØT	max 650 N/mm ² ØT
607966	170	1,6	2,0
607967	200	1,8	2,5

512/4G

Hajlított, félkerek csőrű fogó vágóélel és markoló zónával

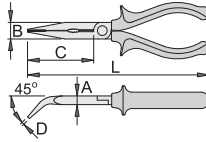

- anyaga: Premium Plus szénacél
- kovácsolt, teljes anyagában nemesített
- vágóélek indukciósan edzettek
- fej kialakítása: finomkőszőrült
- felületkezelés: foszfátzott, ISO 9717 szabvány szerint
- pófák fogazottak
- pófák 45°-ban hajlítottak
- megerősített műanyag markolat
- A hosszú, hajlított pófák lehetővé teszik az anyák és csavarok egyszerű és precíz megfogását.
- Az erős pófák jó fogást biztosítanak.

Barcode	L	B	D	A	C	Icon	Icon	Icon
608720	170	17	2.5	9	61	152	4B	10
608721	200	17	2.5	9	77	204	4B	10

vágási képesség (10 N = 1 kg)

Barcode	L	max 1600 N/mm ² ØT	max 650 N/mm ² ØT
608720	170	1,6	2,0
608721	200	1,8	2,5

472/1BI

Laposfogó

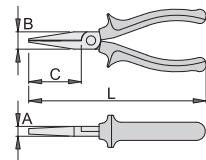

- anyaga: Premium Plus szénacél
- kovácsolt, teljes anyagában nemesített
- fej polírozott
- felületkezelés: krómozott, ISO 1456:2009 szabvány szerint
- megerősített, kétkomponensű markolat
- pófák fogazottak
- ISO 5745 szabvány szerint

Barcode	L	B	C	A	Icon	Icon	Icon
607878	140	15	39	8	120	4B	10
607879	160	16	49	9	146	4B	10

472/4G

Laposfogó

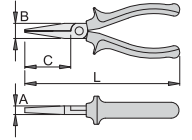

- anyaga: Premium Plus szénacél
- kovácsolt, teljes anyagában nemesített
- fej kialakítása: finomkőszőrült
- felületkezelés: foszfátzott, ISO 9717 szabvány szerint
- pófák fogazottak
- megerősített műanyag markolat
- ISO 5745 szabvány szerint

Barcode	L	B	C	A	Icon	Icon	Icon
608704	140	15	39	8	120	4B	10
608705	160	16	49	9	146	4B	10

476/1BI

Kerek csőrű fogó

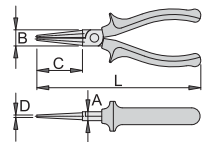

- anyaga: Premium Plus szénacél
- kovácsolt, teljes anyagában nemesített
- vezeték sérülésének esélye minimális
- a hosszú csőr nehezen hozzáférhető vezetőket is képes elérni
- fej polírozott
- felületkezelés: krómozott, ISO 1456:2009 szabvány szerint
- megerősített, kétkomponensű markolat
- ISO 5745 szabvány szerint

Barcode	L	B	A	C	D	Icon	Icon	Icon
607880	140	15	9	39	2	116	4B	10
607881	160	16	10	49	2.5	126	4B	10

447/1HPP

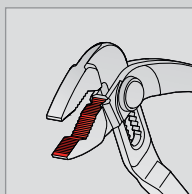

A fogazott pófák biztosítják a munkadarab optimális megfogását.

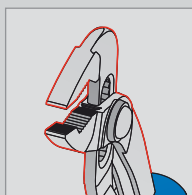

Extrém erejű megfogás: a fogó pófáinak kialakítása és alakja a szűk profil ellenére nagyobb szorítóerőt, ezáltal jobb stabilitást, biztonságot és hatékonyságot biztosít.

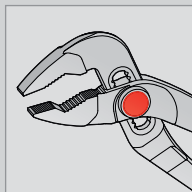

A HPP típusú vízpumpafogóknál a pófák nyílásának szabályozása egy gombbal lehetséges, így a fogó gyorsan és pontosan beállítható adott munkadarab kívánt megfogásához.

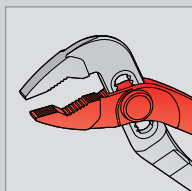

A pófák nyílása 10 pozícióban állítható.

447/1HPP

Vízpumpafogó

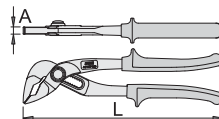

- anyaga: Premium króm-vanádium acél
- kovácsolt, teljes anyagában nemesített
- munkafelületek indukciósan edzettek
- felületkezelés: krómozott, ISO 1456:2009 szabvány szerint
- megerősített, kétkomponensű markolat

Előnyök:

- A fogazott pófák biztosítják a munkadarab optimális megfogását.
- A pófák nyílása 10 pozícióban állítható.
- A HPP típusú vízpumpafogóknál a pófák nyílásának szabályozása egy gombbal lehetséges, így a fogó gyorsan és pontosan beállítható adott munkadarab kívánt megfogásához.
- Extrém erejű megfogás: a fogó pófáinak kialakítása és alakja a szűk profil ellenére nagyobb szorítóerőt, ezáltal jobb stabilitást, biztonságot és hatékonyságot biztosít.
- A szűk kialakításnak köszönhetően nehezen elérhető helyeken is egy kézzel lehetséges a munka.
- A kétkomponensű markolat csúszásmentes, így biztonságos és hatékony erőtvitelt biztosít a kéz és a fogó pófái között.
- Ergonómia: a nyelek tökéletesen alkalmazkodnak a felhasználó kezéhez, s így könnyebb és biztonságosabb használatot garantálnak.

620172	L	A	40	392	4B	1
620172	240	8.5	40	392	4B	1

447/1BIHPPST

Vízpumpafogók, termékínáló tartóban



621856	6	2500	TF	1
621856	6	2500	TF	1

447/1HPP (240)

447/4PHPP

Vízpumpafogó

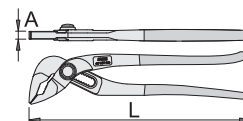

- anyaga: Premium króm-vanádium acél
- kovácsolt, teljes anyagában nemesített
- felületkezelés: foszfátózott, ISO 9717 szabvány szerint
- fej kialakítása: finomkösörűlt
- mártott műanyag markolat

Előnyök:

- A fogazott pófák biztosítják a munkadarab optimális megfogását.
- pófák nyílása 10 pozícióban állítható
- A HPP típusú vízpumpafogóknál a pófák nyílásának szabályozása egy gombbal lehetséges, így a fogó gyorsan beállítható adott munkadarab biztos és pontos megfogásához.
- Extrém erejű megfogás: a fogó pófáinak kialakítása és alakja a szűk profil ellenére nagyobb szorítóerőt, ezáltal jobb stabilitást, biztonságot és hatékonyságot biztosít.
- A szűk kialakításnak köszönhetően nehezen elérhető helyeken is egy kézzel lehetséges a munka.
- A kétkomponensű markolat csúszásmentes, így biztonságos és hatékony erőtvitelt biztosít a kéz és a fogó pófái között.
- Ergonómia: a nyelek tökéletesen alkalmazkodnak a felhasználó kezéhez, s így könnyebb és biztonságosabb használatot garantálnak.

620421	L	A	40	353	4B	1
620421	240	8.5	40	353	4B	1



442/1HYPO

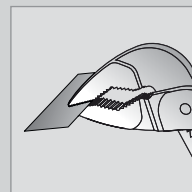
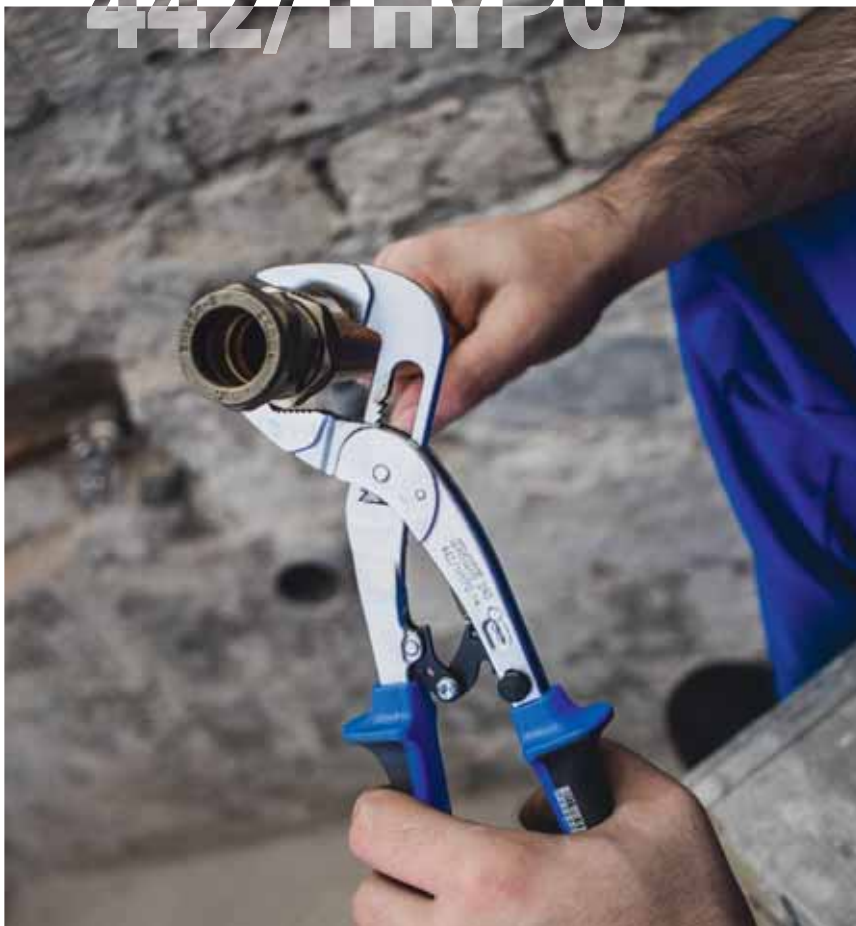

A fogó tökéletesen illeszkedik bármely munkadarabhoz.

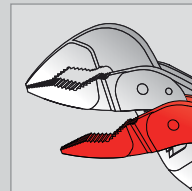

A pofák max. Ø40 mm átmérőig nyithatóak.

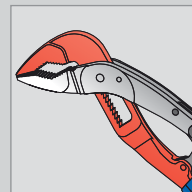

A HYPO vízpumpafogók önbeálló rendszerűek, így a fogó pofáinak nyílását nem szükséges előre beállítani. Egy kézzel is használható, önbeálló működés.

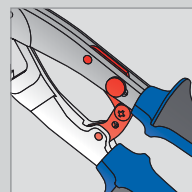

A reteszelő mechanizmus megkönnyíti a szerszám tárolását használaton kívül.

442/1HYPO

Önbeálló HYPO vízpumpafogó

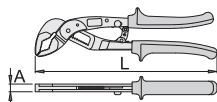

- anyaga: Premium króm-vanádium acél
- munkafelületek indukciósan edzettek
- felületkezelés: krómozott, ISO 1456:2009 szabvány szerint
- megerősített, kétkomponensű markolat
- kovácsolt, teljes anyagában nemesített

Előnyök:

- A HYPO vízpumpafogók önbeálló rendszerűek, így a fogó pofáinak nyílását nem szükséges előre beállítani.
- Egy kézzel is használható, önbeálló működés.
- A fogó tökéletesen illeszkedik bármely munkadarabhoz.
- A pofák max. Ø40 mm átmérőig nyithatóak.
- A reteszelő mechanizmus megkönnyíti a szerszám tárolását használaton kívül.

Barcode	L	A	Shield	Weight	Material	Quantity
616727	180	9.5	33	201	4B	10
611780	240	9	40	397	4B	10

442/1BIST

Önbeálló (HYPO) vízpumpafogók, termékinálótartóban



Barcode	Hand	Weight	Material	Quantity
615185	6	2890	TF	1



449/1PYTHON

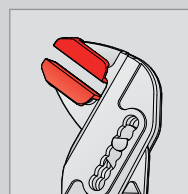

Felhelyezhető műanyag védőpofa (449.1) krómozott és polírozott munkadarabokhoz.



A speciális, ívelt kialakítás megakadályozza, hogy az ujj becsípődjön a nyelek közé.

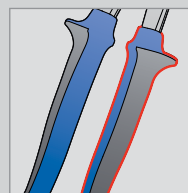

Megerősített, kétkomponensű markolat.

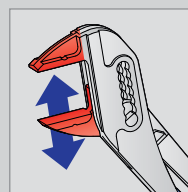

Pofák nyílása 7 pozícióban állítható.

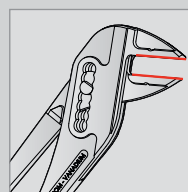

A pofák mindig párhuzamosak, mely megakadályozza a munkadarab esetleges sérülését.

449/1PYTHON

Vízpumpafogó PYTHON áttűzött csuklóval

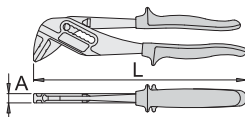

- anyaga: Premium króm-vanádium acél
- kovácsolt, teljes anyagában nemesített
- felületkezelés: krómozott, ISO 1456:2009 szabvány szerint
- megerősített, kétkomponensű markolat

Előnyök:

- pofák nyílása 7 pozícióban állítható
- A pofák mindig párhuzamosak, mely megakadályozza a munkadarab esetleges sérülését.
- Felhelyezhető műanyag védőpofa (449.1) krómozott és polírozott munkadarabokhoz.

Barcode	L	A	Shield	Weight	Material	Quantity
615032	240	11	42	420	4B	10
616725	300	15	63	709	4B	5

449.1

Műanyag védőpofa 449/1PYTHON fogóhoz



Barcode	Weight	Quantity	Material	Quantity
615033	240	2	10	1E
616726	300	2	12	1E



447/6

Vízpumpafogó áttűzött csuklóval

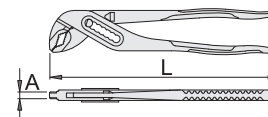

- anyaga: Premium króm-vanádium acél
- kovácsolt, teljes anyagában nemesített
- munkafelületek indukciósan edzetten
- felületkezelés: vörös porlakkozás
- ISO 8976 szabvány szerint

Előnyök:

- Pofák nyílása 7 pozícióban állítható.
- A speciális, ívelt kialakítás megakadályozza, hogy az ujj becsípődjön a nyelek közé.

Barcode	L	A	Shield	Weight	Material	Quantity
607348	175	6.5	26.5	154	4B	10
603160	240	7.5	35	312	4B	10
605006	300	8.5	42	464	4B	10

441/1BI

Vízpumpafogó csúsztatható csuklóval

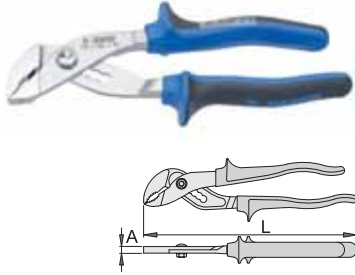

- anyaga: Premium króm-vanádium acél
- kovácsolt, teljes anyagában nemesített
- fej polírozott
- felületkezelés: krómozott, ISO 1456:2009 szabvány szerint
- megerősített, kétkomponensű markolat
- ISO 8976 szabvány szerint

Előnyök:

- pofák nyílása 5 pozícióban állítható
- változtatható forgáspont csúsztatható csuklóval

616728	L	A	30	179	4B	10
616728	170	13.8	30	179	4B	10

441/4P

Vízpumpafogó csúsztatható csuklóval

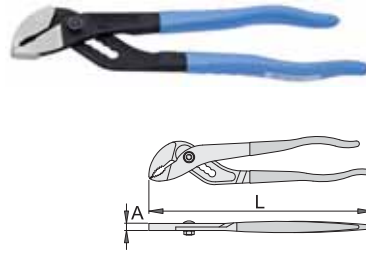

- anyaga: Premium króm-vanádium acél
- kovácsolt, teljes anyagában nemesített
- fej kialakítása: finomkőszőrült
- felületkezelés: foszfátzott, ISO 9717 szabvány szerint
- mártott műanyag markolat
- ISO 8976 szabvány szerint

Előnyök:

- pofák nyílása 5 pozícióban állítható
- változtatható forgáspont csúsztatható csuklóval

608686	L	A	35	297	4B	10
608686	240	7.5	35	297	4B	10

445/1BI

Vízpumpafogó hornyolt csuklóval

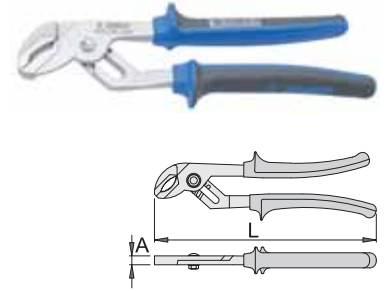

- anyaga: Premium króm-vanádium acél
- kovácsolt, teljes anyagában nemesített
- fej polírozott
- felületkezelés: krómozott, ISO 1456:2009 szabvány szerint
- megerősített, kétkomponensű markolat
- ISO 8976 szabvány szerint

Előnyök:

- pofák nyílása 180-as és 240-es méretnél 5 pozícióban, 300-as méretnél 6 pozícióban állítható
- hornyolt csukló

607885	L	A	25	197	4B	10
607885	180	9.9	25	197	4B	10
620557	240	10.8	35	417	4B	10
607887	300	12.2	40	657	4B	5

445/4G

Vízpumpafogó hornyolt csuklóval

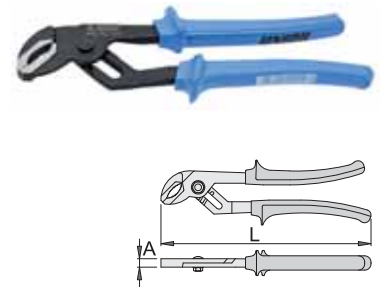

- anyaga: Premium króm-vanádium acél
- kovácsolt, teljes anyagában nemesített
- fej kialakítása: finomkőszőrült
- felületkezelés: foszfátzott, ISO 9717 szabvány szerint
- megerősített műanyag markolat
- ISO 8976 szabvány szerint

Előnyök:

- pofák nyílása 180-as és 240-es méretnél 5 pozícióban, 300-as méretnél 6 pozícióban állítható
- hornyolt csukló

608690	L	A	25	197	4B	10
608690	180	9.9	25	197	4B	10
620558	240	10.8	35	417	4B	10
608692	300	12.2	40	657	4B	5

441/4BI

Vízpumpafogó csúsztatható csuklóval

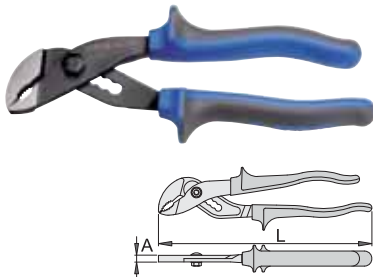

- anyaga: Premium króm-vanádium acél
- kovácsolt, teljes anyagában nemesített
- fej kialakítása: finomkőszőrült
- felületkezelés: foszfátzott, ISO 9717 szabvány szerint
- megerősített, kétkomponensű markolat
- ISO 8976 szabvány szerint

Előnyök:

- pofák nyílása 5 pozícióban állítható
- változtatható forgáspont csúsztatható csuklóval

616729	L	A	30	179	4B	10
616729	170	13.8	30	179	4B	10

441/7PR

Vízpumpafogó csúsztatható csuklóval

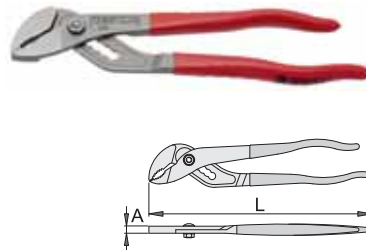

- anyaga: Premium króm-vanádium acél
- kovácsolt, teljes anyagában nemesített
- fej kialakítása: finomkőszőrült
- ergonomikus nyélkialakítás
- mártott műanyag markolat
- ISO 8976 szabvány szerint

Előnyök:

- pofák nyílása 6 pozícióban állítható
- változtatható forgáspont csúsztatható csuklóval

601464	L	A	35	337	4B	10
601464	240	8	35	337	4B	10

445/1BI, 445/4G

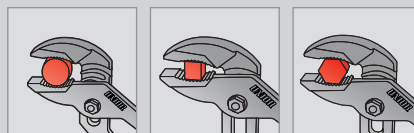

514/1BI

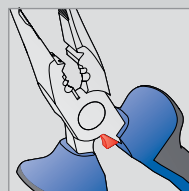

Kábelsaruk préselése 4,0 mm átmérőig.

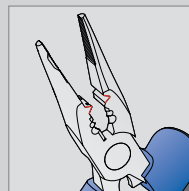

A fogó használható szigetelt kábelsaruk préseléséhez.

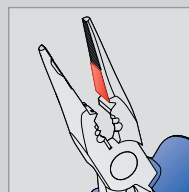

A pofa köszörült szakasza sérülékeny felületű tárgyak megfogására szolgál.

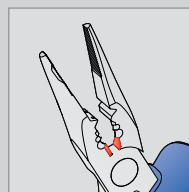

Vezetékek vágása Ø2,2 mm - Ø4,0 mm átmérők között.

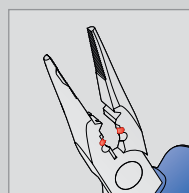

Szigetelés eltávolítása Ø2,2 mm - Ø3,0 mm vezetékekről.

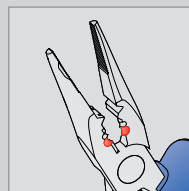

Szigetelés eltávolításához Ø3,5 mm - Ø4,0 mm vezetékekről.

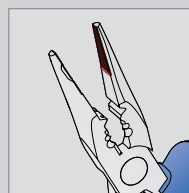

A fogzott pofa csúszásbiztos, ezáltal a kábelek, vezetékek jobban megfoghatók.

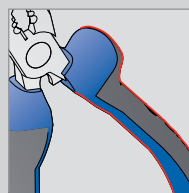

Megerősített, kétkomponensű markolat.

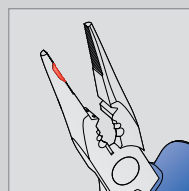

Kemény vezetékek felcsavarásához és gyűrűk hajlításához 3,5 mm átmérőig. Gyűrűk jobb és bal irányba is hajlíthatók, mivel a fogó pofája mindkét oldalon rendelkezik a megfelelő fogassal.





445/1P

Vízpumpafogó hornyolt csuklóval



- anyaga: Premium króm-vanádium acél
- kovácsolt, teljes anyagában nemesített
- fej polírozott
- felületkezelés: krómozott, ISO 1456:2009 szabvány szerint
- mártott műanyag markolat
- ISO 8976 szabvány szerint

Előnyök:

- pofák nyílása 11 pozícióban állítható
- hornyolt csukló

	L	A				
608213	410	15	105	1290	1E	1

514/1BI

Multifunciós fogó

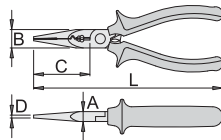

- anyaga: Premium Plus szénacél
- kovácsolt, teljes anyagában nemesített
- vágóélek indukciósan edzettek
- fej polírozott
- felületkezelés: krómozott, ISO 1456:2009 szabvány szerint
- megerősített, kétkomponensű markolat

Előnyök:

- 7 különböző funkció
- fogazott pofa
- ergonomikus formájú markolat
- extra erős megfogás
- Extra erős megfogás - a nyelek alakja és kialakítása nagyobb erőkart képez a használat során, ezáltal jobb stabilitást és hatékonyabb erőtvitelt biztosít.
- Hosszú élettartam és tartósság.
- A fogazott pofa csúszásbiztos, ezáltal a kábelek, vezeték jobban megfoghatók.

Használat:

- Kemény vezetékek felcsavarásához és gyűrűk hajlításához 3,5 mm átmérőig. Gyűrűk jobb és bal irányba is hajlíthatók, mivel a fogó mindkét oldalon rendelkezik a megfelelő fogazással.
- A pofa köszörült szakasza sérülékeny felületű tárgyak megfogására szolgál.
- A fogó használható szigetelt kábelcsukók préseléséhez.
- Szigetelés eltávolítása Ø2,2 mm - Ø3,0 mm vezetékekről.
- Szigetelés eltávolítása Ø3,5 mm - Ø4,0 mm vezetékekről.
- Vezetékek vágása Ø2,2 mm - Ø4,0 mm átmérők között.
- Kábelcsukók préselése 4,0 mm átmérőig.

	L	B	D	A	C			
612782	160	16	2,5	9	49	141	4B	10

vágási képesség (10 N = 1 kg)

	L	max 1600 N/mm ² ØT	max 650 N/mm ² ØT
612782	160	1,6	2,0



478/1BI, 478/4G

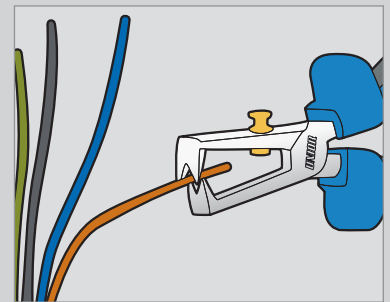

478/1BI

Vezeték-csupaszító fogó

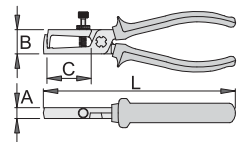

- anyaga: Premium Plus szénacél
- kovácsolt, teljes anyagában nemesített
- vágóélek indukciósan edzettek
- fej polírozott
- felületkezelés: krómozott, ISO 1456:2009 szabvány szerint
- megerősített, kétkomponensű markolat

Előnyök:

- a szerszám nyitását rugó segíti
- csupaszító kapacitás: 0,6 - 10 mm²

	L		B	A	C			
607882	160	0,6 - 10	18	9	40	178	4B	10

478/4G

Vezeték-csupaszító fogó

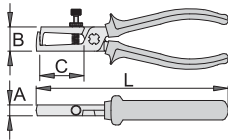

- anyaga: Premium Plus szénacél
- kovácsolt, teljes anyagában nemesített
- vágóélek indukciósan edzettek
- fej kialakítása: finomkőszőrült
- felületkezelés: foszfátózott, ISO 9717 szabvány szerint
- megerősített műanyag markolat

Előnyök:

- a szerszám nyitását rugó segíti
- csupaszító kapacitás: 0,6 - 10 mm²

Barcode	L	mm	B	A	C	mm	mm	mm
608701	160	0.6 - 10	18	9	40	178	4B	10

424/4P

Présfogó

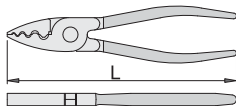

- anyaga: Premium Plus szénacél
- kovácsolt, teljes anyagában nemesített
- fej kialakítása: finomkőszőrült
- felületkezelés: foszfátózott, ISO 9717 szabvány szerint
- mártott műanyag markolat

Használat:

- szigetetlen érvéglező hüvelyekhez és sarukhoz (140 - 0,5-2,5 mm², 180 - 0,25-16 mm²)
- szigetetlen érvéglező hüvelyek préseléséhez

Barcode	mm	L	mm	mm	mm	mm	mm
607949	0.5 - 2.5	140	144	4B	10		
607950	0.25 - 16	180	258	4B	10		



425/4A

Présfogó

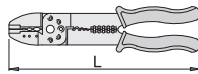

- anyaga: Premium Plus szénacél
- teljes anyagában nemesített
- felületkezelés: foszfátózott, ISO 9717 szabvány szerint
- megerősített műanyag markolat

Használat:

- szigetelt és nem szigetelt zárt sarukhoz (1,5 - 6 mm²), illetve kábelvágáshoz és csupaszításhoz

Barcode	mm	L	mm	mm	mm
601136	1.5 - 6	240	320	1E	5

425/4B

Présfogó

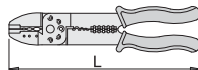

- anyaga: Premium Plus szénacél
- teljes anyagában nemesített
- felületkezelés: foszfátózott, ISO 9717 szabvány szerint
- megerősített műanyag markolat

Használat:

- szigetelt és nem szigetelt nyitott sarukhoz (1,5-6 mm²), illetve kábelvágáshoz és csupaszításhoz

Barcode	mm	L	mm	mm	mm
601137	1.5 - 6	240	320	1E	5

425/4AB

Présfogó

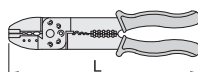

- anyaga: Premium Plus szénacél
- teljes anyagában nemesített
- felületkezelés: foszfátózott, ISO 9717 szabvány szerint
- megerősített műanyag markolat

Használat:

- nem szigetelt hagyományos és zárt sarukhoz (1,5-6 mm²), illetve kábelvágáshoz és csupaszításhoz

Barcode	mm	L	mm	mm	mm
605806	1.5 - 6	240	320	1E	5

427/4CG

Présfogó



- anyaga: Premium Plus szénacél
- felületkezelés: foszfátózott, ISO 9717 szabvány szerint
- megerősített, kétkomponensű markolat

Előnyök:

- a speciálisan kifejlesztett pófák biztosan tartják a vezetékét a csupaszítás során

Használat:

- a forgatható gombbal a szerszám pontosan beállítható a vékonyabb AWG 30 (0,05 mm²) és a vastagabb AWG 8 (8 mm²) vezetékhez
- szigetetlen AWG 22-10 (1,5-6,0 mm²) kábelcsatlakozásához
- szigetelt AWG 22-10 (1,5-6,0 mm²) kábelcsatlakozásához
- gépkocsi gyújtókábel-csatlakozás (7-8 mm) préseléséhez



Barcode	mm	mm	mm
621552	378	1G	1

427/4DG

Moduláris présfogó



- anyaga: Premium Plus szénacél
- felületkezelés: foszfátózott, ISO 9717 szabvány szerint
- megerősített, kétkomponensű markolat

Előnyök:

- pontos préselés a párhuzamos profilnak köszönhetően

Használat:

- 4, 6, és 8 pólusú RJ 10 (7,65 mm széles), RJ 11/12 (9,65 mm széles), és RJ 45 (11,68 mm széles) csatlakozókhoz
- árnyékolatlan telefonkábel vágásához és csupaszításához
- további csupaszító eszközzel kerek kábelcsatlakozásához
- darabolóval és szétválasztó késsel 6 és 12 mm széles szalagkábelcsatlakozásához



Barcode	mm	mm	mm
621553	401	1G	1

427/4AG



Automatikus önbeálló funkció a megfelelő vezeték mérethez.



Négyszögletes préselés.



A nagy precizitású sajtólópofák a szorítóhüvelyt mindig pontosan a megfelelő formára préselik.

427/4AG

Présfogó

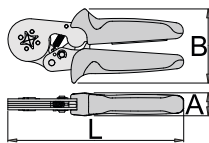

- anyaga: Premium króm-vanádium acél
- felületkezelés: foszfátzott, ISO 9717 szabvány szerint
- megerősített, kétkomponensű markolat

Előnyök:

- erős fém présprofil
- megerősített rugó a hosszabb élettartam érdekében
- a négyszögletes préselés jobb érintkezést biztosít a hagyományos profilhoz viszonyítva

Használat:

- 0,08-10 mm² / AWG 28-7 érvéghüvelyekhez

	L			
621550	180	433	1G	1

427/2FG

Présfogó



- anyaga: Premium Plus szénacél
- profilok 38-40 HRC keménységre edzve
- rendkívül könnyen kezelhető

Előnyök:

- hatszögű préselés
- a megfelelő keresztmetszetet a forgó profiltárcsák állítják be
- a présprofilok 6 pozícióba forgathatók: 6, 10, 16, 25, 35, 50 mm²
- az áttétel finom erőátvitelt tesz lehetővé

621555	6 - 50	1350	1F	1



428/4

Présfogó

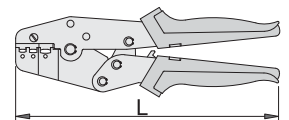

- anyaga: Premium acéllemez
- pofák speciális szerszámacéliból kovácsolva, teljes anyagukban nemesítettek
- az áttétel nagy nyomást biztosít kisebb erőfeszítéssel
- megerősített műanyag markolat
- cserélhető fejfel
- felületkezelés: foszfátzott, ISO 9717 szabvány szerint

Használat:

- szigetelt sarukhoz (0,5-6 mm²)



		L		
602327	0,5 - 6	226	575	1E

428/4AGPB

Présfogó-készlet cserélhető présbetétekkel, műanyag dobozban



- anyaga: Premium Plus szénacél
- felületkezelés: foszfátzott, ISO 9717 szabvány szerint
- megerősített, kétkomponensű markolat
- doboz mérete: 307 x 260 x 55 mm

Előnyök:

- a racsnis préselési rendszer megbízható munkát garantál
- gyorsan cserélhető rendszer 4 különböző présbetéttel

Használat:

- szigetelt AWG 12-10 / 16-14 / 22-18 (4-6 / 1,5-2,5 / 0,5-1,0 mm²) sarukhoz
- szigetetlen AWG 14-6 (0,2-16 mm²) sarukhoz
- AWG 22-6 (0,5-16 mm²) érvéglezáró hüvelyekhez
- RG-58 és RG-59/62 BNC/TNC koaxiális, valamint 0,255 (6,48 mm²), 0,213 (5,41 mm²), 0,068 (1,72 mm²) hatszögű csatlakozókhoz



621557	1315	1G	1
--------	------	----	---

380

Kábelcsupaszító fogó



- anyaga: poliamid

Előnyök:

- 5 - 12 mm tartományban állítható hosszűtköző
- könnyen hozzáférhető, beépített oldalsíp max. 2 mm vastagságig

Használat:

- teljesen szigetelt, automatikus kábelcsupaszító fogó sodrott és normál kábel típusokhoz, 0,2 - 6 mm² tartományban

610925	0,2 - 6	117	1E	10
--------	---------	-----	----	----

385H

Kábelkés horgos pengével

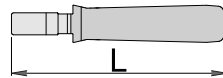

- anyaga: poliamid

Előnyök:

- a vágási mélység fokozatmentesen állítható, így a belső vezető nem sérülhet
- automatikus átváltás körkörös vágásról hosszirányú vágásra

Használat:

- pontos, gyors, és biztonságos csupaszítás minden általánosan használt kábel típushoz, 4 - 28 mm² tartományban



610930	4 - 28	170	91	1E	10
--------	--------	-----	----	----	----

385G

Kábelkés egyenes pengével

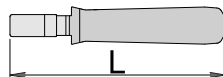

- anyaga: poliamid

Előnyök:

- a vágási mélység fokozatmentesen állítható, így a belső vezető nem sérülhet
- automatikus átváltás körkörös vágásról hosszirányú vágásra

Használat:

- pontos, gyors, és biztonságos csupaszítás minden általánosan használt kábel típus esetében, 4 - 28 mm² tartományban

610931	4 - 28	170	92	1E	10
--------	--------	-----	----	----	----



532/1P

Egyenes seeger-fogó külső gyűrűkhöz

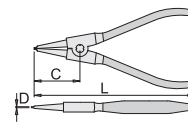

- anyaga: Premium Plus szénacél
- kovácsolt, teljes anyagában nemesített
- fej polírozott
- felületkezelés: krómozott, ISO 1456:2009 szabvány szerint
- hegyek feketítettek
- mártott műanyag markolat
- DIN 5254 szabvány, A forma szerint

616734	L	C	D	C	502	4B	5
	300	85 - 140	3.2	86			

532PLUS/1DP

Egyenes seeger-fogó külső gyűrűkhöz

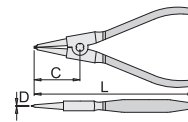

- anyaga: Premium Plus szénacél
- kovácsolt, teljes anyagában nemesített
- fej polírozott
- felületkezelés: krómozott, ISO 1456:2009 szabvány szerint
- hegyek feketítettek
- kétrétegű mártott műanyag markolat
- DIN 5254 szabvány, A forma szerint

Előnyök:

- 30%-al tartósabb a hagyományos seeger-fogókhöz viszonyítva
- külön beillesztett hegyekkel
- 10 - 100 mm átmérőig

Használat:

- biztosító seeger-gyűrűk tengelyekre történő felhelyezéséhez

30-35 HRC

54-58 HRC

621187	L	C	D	C	127	4B	10
	140	3 - 10	0.9	40			
621188	L	C	D	C	131	4B	10
	140	10 - 25	1.3	40			
621189	L	C	D	C	209	4B	10
	180	19 - 60	1.8	52			
621190	L	C	D	C	276	4B	5
	220	40 - 100	2.2	63			

534PLUS/1DP, 536PLUS/1DP, 538PLUS/1DP

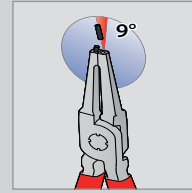

A hegyek olyan szögben vannak a fogó pofájába illesztve, hogy a rögzítőgyűrű ne csúszhasson le róluk.

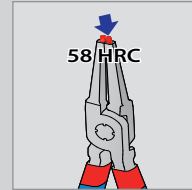

A hegyek 58 HRC keménységre edzettek elhajlás vagy törés ellen a rögzítőgyűrűk eltávolítása és beillesztése során.

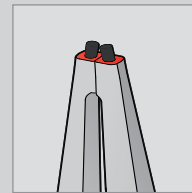

534/1P

Hajlított seeger-fogó külső gyűrűkhöz

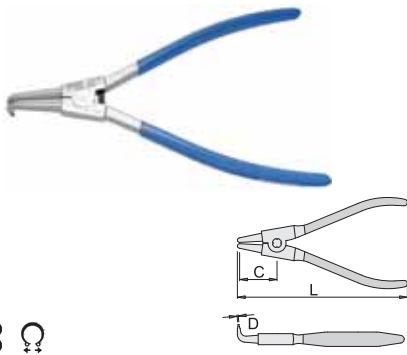

- anyaga: Premium Plus szénacél
- kovácsolt, teljes anyagában nemesített
- fej polírozott
- felületkezelés: krómozott, ISO 1456:2009 szabvány szerint
- hegyek feketítettek
- mártott műanyag markolat
- DIN 5254 szabvány, B forma szerint

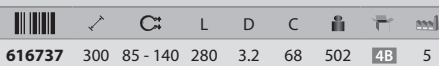

616737 300 85 - 140 280 3.2 68 502 4B 5



534PLUS/1DP

Hajlított seeger-fogó külső gyűrűkhöz

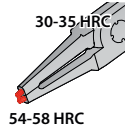
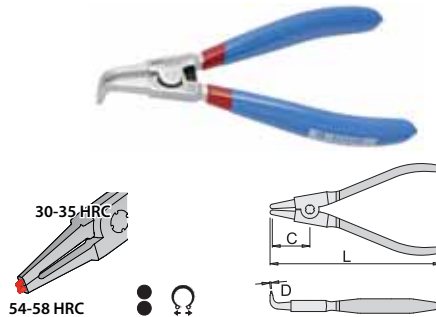

30-35 HRC



- anyaga: Premium Plus szénacél
- kovácsolt, teljes anyagában nemesített
- fej polírozott
- felületkezelés: krómozott, ISO 1456:2009 szabvány szerint
- hegyek feketítettek
- DIN 5254 szabvány, B forma szerint
- kétrétegű mártott műanyag markolat

Előnyök:

- 30%-al tartósabb a hagyományos seeger-fogókhoz viszonyítva
- külön beillesztett hegyekkel
- 10 - 100 mm átmérőig

Használat:

- biztosító seeger-gyűrűk tengelyekre történő felhelyezéséhez

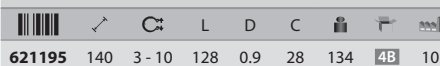

621195 140 3 - 10 128 0.9 28 134 4B 10

621196 140 10 - 25 128 1.3 28 124 4B 10

621197 180 19 - 60 166 1.8 38 204 4B 10

621198 220 40 - 100 201 2.3 48 274 4B 5



536/1P

Egyenes seeger-fogó belső gyűrűkhöz

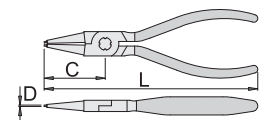

- anyaga: Premium Plus szénacél
- kovácsolt, teljes anyagában nemesített
- fej polírozott
- felületkezelés: krómozott, ISO 1456:2009 szabvány szerint
- hegyek feketítettek
- DIN 5254 szabvány, C forma szerint
- mártott műanyag markolat

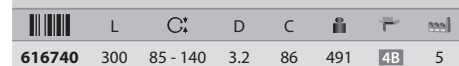

616740 300 85 - 140 3.2 86 491 4B 5

536PLUS/1DP

Egyenes seeger-fogó belső gyűrűkhöz

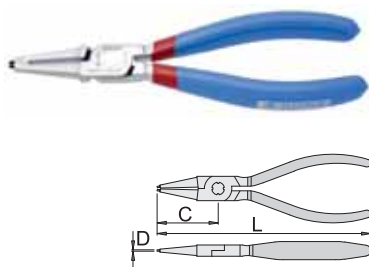

- anyaga: Premium Plus szénacél
- kovácsolt, teljes anyagában nemesített
- fej polírozott
- felületkezelés: krómozott, ISO 1456:2009 szabvány szerint
- hegyek feketítettek
- kétrétegű mártott műanyag markolat
- DIN 5254 szabvány, C forma szerint

Előnyök:

- 30%-al tartósabb a hagyományos seeger-fogókhöz viszonyítva
- külön beillesztett hegyekkel
- 8 - 100 mm átmérőig

Használat:

- biztosító seeger-gyűrűk furatokba illesztéséhez

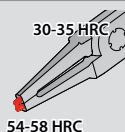

Barcode	L	C	D	C	Weight	Material	Length
621203	140	8 - 13	0.9	40	111	4B	10
621204	140	12 - 25	1.3	40	115	4B	10
621205	180	19 - 60	1.8	52	192	4B	10
621206	220	40 - 100	2.2	63	251	4B	5

538/1P

Hajlított seeger-fogó belső gyűrűkhöz

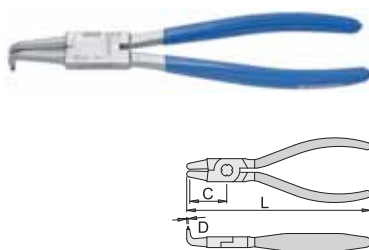

- anyaga: Premium Plus szénacél
- kovácsolt, teljes anyagában nemesített
- fej polírozott
- felületkezelés: krómozott, ISO 1456:2009 szabvány szerint
- hegyek feketítettek
- DIN 5254 szabvány, D forma szerint
- mártott műanyag markolat

Barcode	L	D	C	Weight	Material	Length		
616743	300	85 - 140	295	3.2	68	501	4B	5

538PLUS/1DP

Hajlított seeger-fogó belső gyűrűkhöz

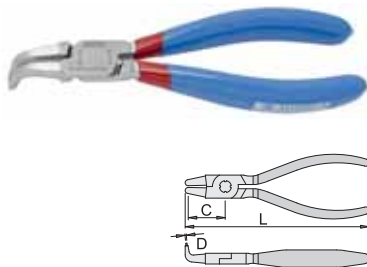

- anyaga: Premium Plus szénacél
- kovácsolt, teljes anyagában nemesített
- fej polírozott
- felületkezelés: krómozott, ISO 1456:2009 szabvány szerint
- hegyek feketítettek
- kétrétegű mártott műanyag markolat
- DIN 5254 szabvány, D forma szerint

Előnyök:

- 30%-al tartósabb a hagyományos seeger-fogókhöz viszonyítva
- 8 - 100 mm átmérőig
- külön beillesztett hegyekkel

Használat:

- biztosító seeger-gyűrűk furatokba illesztéséhez

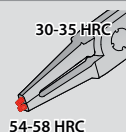

Barcode	L	D	C	Weight	Material	Length		
621211	140	8 - 13	128	0.9	28	114	4B	10
621212	140	12 - 25	128	1.3	28	114	4B	10
621213	180	19 - 60	166	1.8	38	194	4B	10
621214	220	40 - 100	202	2.3	48	244	4B	5

539/1PCT

Seegerfogó-készlet, tokban



Barcode	Weight	Material	Length
616736	4	2175	11

< 532/1P (300), < 534/1P (300), < 536/1P (300), < 538/1P (300)



539PLUS/1DPCT

Seegerfogó-készlet, tokban



Barcode	Weight	Material	Length
621623	3 - 10 - 140 / 4	560	11

< 532PLUS/1DP (140 x 3 - 10), < 534PLUS/1DP (140 x 3 - 10), < 536PLUS/1DP (140 x 8 - 13), < 538PLUS/1DP (140 x 8 - 13)

539PLUS/1DPCT

Seegerfogó-készlet, tokban



Barcode	Weight	Material	Length
621624	10 - 25 - 140 / 4	561	11

< 532PLUS/1DP (140 x 10 - 25), < 534PLUS/1DP (140 x 10 - 25), < 536PLUS/1DP (140 x 12 - 25), < 538PLUS/1DP (140 x 12 - 25)

539PLUS/1DPCT

Seegerfogó-készlet, tokban



Barcode	Weight	Material	Length
621625	19 - 60 - 180 / 4	915	11

< 532PLUS/1DP (180 x 19 - 60), < 534PLUS/1DP (180 x 19 - 60), < 536PLUS/1DP (180 x 19 - 60), < 538PLUS/1DP (180 x 19 - 60)

539PLUS/1DPCT

Seegerfogó-készlet, tokban



Barcode	Weight	Material	Length
621626	40 - 100 - 220 / 4	1160	11

< 532PLUS/1DP (220 x 40 - 100), < 534PLUS/1DP (220 x 40 - 100), < 536PLUS/1DP (220 x 40 - 100), < 538PLUS/1DP (220 x 40 - 100)



530/4

Harapófogó

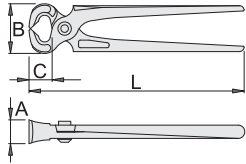

- anyaga: Premium Plus szénacél
- kovácsolt, teljes anyagában nemesített
- vágóélek indukciósan edzettek
- fej kialakítása: finomköszörült
- felületkezelés: foszfátzott, ISO 9717 szabvány szerint
- ISO 9243 szabvány szerint

Barcode	L	B	A	C	Weight	Material	Quantity
601342	180	50	23	21	309	4B	10
601343	200	54	25	24	427	4B	10
607860	225	54	25	24	419	4B	10
601344	250	58	26	27	557	4B	5

530/4P

Harapófogó

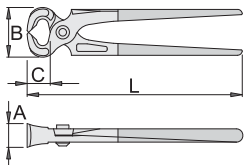

- anyaga: Premium Plus szénacél
- kovácsolt, teljes anyagában nemesített
- vágóélek indukciósan edzettek
- fej kialakítása: finomköszörült
- felületkezelés: foszfátzott, ISO 9717 szabvány szerint
- mártott műanyag markolat
- ISO 9243 szabvány szerint

Barcode	L	B	A	C	Weight	Material	Quantity
608723	180	50	23	21	309	4B	10
608724	200	54	25	24	427	4B	10
608725	225	54	25	24	419	4B	10
608726	250	58	26	27	557	4B	5

531/4

Betonacél-szerelő fogó (rabitzfogó)

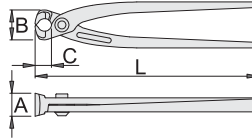

- anyaga: Premium Plus szénacél
- kovácsolt, teljes anyagában nemesített
- vágóélek indukciósan 61 HRC keménységre edzettek
- fej kialakítása: finomköszörült
- felületkezelés: foszfátzott, ISO 9717 szabvány szerint
- ISO 9242 szabvány szerint

Előnyök:

- A csuklók precíz kialakításának köszönhetően a szerszám vízszintes pozícióban automatikusan nyílik, így erőkifejtés csak a drótok vágásánál szükséges.

Használat:

- Elsősorban drótok és huzalok kötéséhez és vágásához.

Barcode	L	B	A	C	Weight	Material	Quantity
601372	190	26	22	15	214	4B	10
601373	224	30	23	17	333	4B	10
601374	250	36	25	18	424	4B	10
601375	280	36	25	18	455	4B	5



531/4P

Betonacél-szerelő fogó (rabitzfogó)

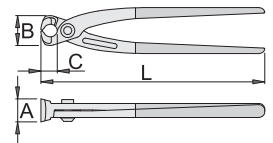

- anyaga: Premium Plus szénacél
- kovácsolt, teljes anyagában nemesített
- vágóélek indukciósan 61 HRC keménységre edzettek
- fej kialakítása: finomköszörült
- felületkezelés: foszfátzott, ISO 9717 szabvány szerint
- mártott műanyag markolat
- ISO 9242 szabvány szerint

Előnyök:

- A csuklók precíz kialakításának köszönhetően a szerszám vízszintes pozícióban automatikusan nyílik, így erőkifejtés csak a drótok vágásánál szükséges.

Használat:

- Elsősorban drótok és huzalok kötéséhez és vágásához.

Barcode	L	B	A	C	Weight	Material	Quantity
608727	190	26	22	15	214	4B	10
608728	224	30	23	17	333	4B	10
608729	250	36	25	18	424	4B	10
608730	280	36	25	18	455	4B	5

531/4PR

Betonacél-szerelő fogó (rabitzfogó)

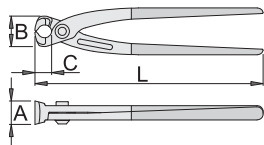

- anyaga: Premium Plus szénacél
- kovácsolt, teljes anyagában nemesített
- vágóélek indukciósan 61 HRC keménységre edzettek
- fej kialakítása: finomkőszőrült
- felületkezelés: foszfátózott, ISO 9717 szabvány szerint
- mártott műanyag markolat
- ISO 9242 szabvány szerint

Előnyök:

- A csuklók precíz kialakításának köszönhetően a szerszám vízszintes pozícióban automatikusan nyílik, így erőkifejtés csak a drótok vágásánál szükséges.

Használat:

- Elsősorban drótok és huzalok kötözéséhez és vágásához.

Barcode	L	B	A	C	Weight	Material	ISO
601386	224	30	23	17	333	4B	10
601387	250	36	25	18	424	4B	10
601388	280	36	25	18	455	4B	5

529/4P

Erősített betonacél-szerelő fogó (rabitzfogó)

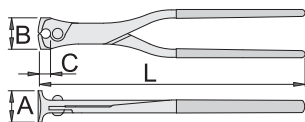

- anyaga: Premium Plus szénacél
- kovácsolt, teljes anyagában nemesített
- vágóélek indukciósan edzettek
- fej kialakítása: finomkőszőrült
- felületkezelés: foszfátózott, ISO 9717 szabvány szerint
- mártott műanyag markolat

Barcode	L	B	A	C	Weight	Material	ISO
607494	280	33	33	19	476	4B	5

529/4PR

Erősített betonacél-szerelő fogó (rabitzfogó)

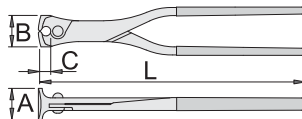

- anyaga: Premium Plus szénacél
- kovácsolt, teljes anyagában nemesített
- vágóélek indukciósan edzettek
- fej kialakítása: finomkőszőrült
- felületkezelés: foszfátózott, ISO 9717 szabvány szerint
- mártott műanyag markolat

Barcode	L	B	A	C	Weight	Material	ISO
609563	280	33	33	19	466	4B	5

429/3

Univerzális önzáró fogó (patentfogó)

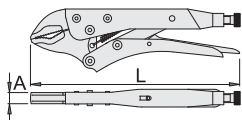

- pofák speciális szerszámacélból kovácsolva, teljes anyagukban nemesítettek
- nyelvek acéllemezből
- felületkezelés: nikkelezett
- csavar foszfátózott
- szimmetrikus pofák

Barcode	L	A	Weight	Material	ISO
613101	175	10	30	362	1E
605206	250	12	35	596	1E
613102	300	14	40	1010	1E



430/3

Önzáró fogó (patentfogó)

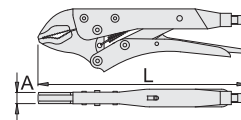

- pofák speciális szerszámacélból kovácsolva, teljes anyagukban nemesítettek
- nyelvek acéllemezből
- felületkezelés: nikkelezett
- csavar foszfátózott

Barcode	L	A	Weight	Material	ISO
601551	175	10	30	365	1E
601552	250	12	35	596	1E
601553	300	14	40	1023	1E

434/3A

Karosszéria-fogó

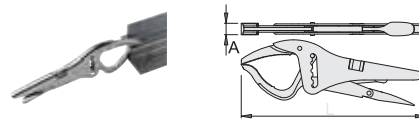

- pofák speciális szerszámacélból kovácsolva, teljes anyagukban nemesítettek
- nyelvek acéllemezből
- felületkezelés: nikkelezett
- csavar krómózott

Barcode	L	A	Weight	Material	ISO
616721	270	16	120	695	1E

434/3B

Karosszéria-fogó

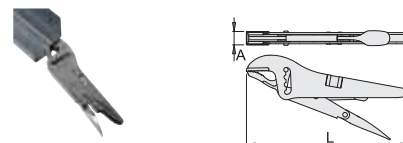

- pofák speciális szerszámacélból kovácsolva, teljes anyagukban nemesítettek
- nyelvek acéllemezből
- felületkezelés: nikkelezett
- csavar krómózott

Barcode	L	A	Weight	Material	ISO
616722	220	16	50	544	1E

434/3C

Karosszéria-fogó

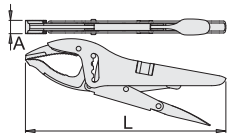

- *pořák speciális szerszámacélból kovácsolva, teljes anyagukban nemesítettek*
- *nyelek acéllemezből*
- *felületkezelés: nikkelezett*
- *csavar krómozott*

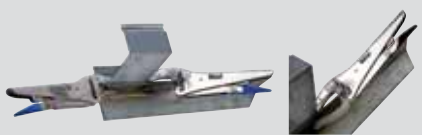

	L	A				
616723	250	16	80	615	1E	5

434/3D

Karosszéria-fogó

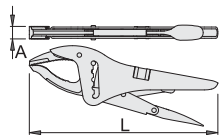

- *pořák speciális szerszámacélból kovácsolva, teljes anyagukban nemesítettek*
- *nyelek acéllemezből*
- *felületkezelés: nikkelezett*
- *csavar krómozott*



	L	A				
616724	250	16	100	639	1E	5



432/3A

Önzáró hegesztő fogó szögvashoz

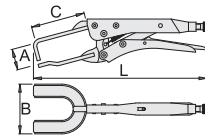

- *pořák speciális szerszámacélból kovácsolva, teljes anyagukban nemesítettek*
- *nyelek acéllemezből*
- *felületkezelés: nikkelezett*
- *csavar foszfátzott*

Használat:

- *szögvasakhoz*

	L	A	B	C	D			
601142	280	30	76	75	45	851	1E	5

432/3C

Önzáró hegesztő fogó C-pofával

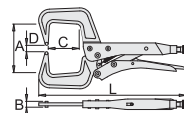

- *pořák speciális szerszámacélból kovácsolva, teljes anyagukban nemesítettek*
- *nyelek acéllemezből*
- *felületkezelés: nikkelezett*
- *csavar foszfátzott*

Használat:

- *síklemmezhez és idomokhoz*

	L	A	B	C	D			
601144	280	82	10	55	50	717	1E	5

558/5P

Revolveres bőrlyukasztó fogó

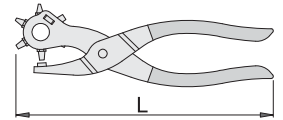

- *nyelek acéllemezből*
- *lyukasztók speciális szerszámacélból, nemesítettek, külön élvezve*
- *felületkezelés: nikkelezett*
- *mártott műanyag markolat*
- *lyukasztók méretei: 2, 2.5, 3, 3.5, 4, 5*

	L			
601557	220	287	1G	10

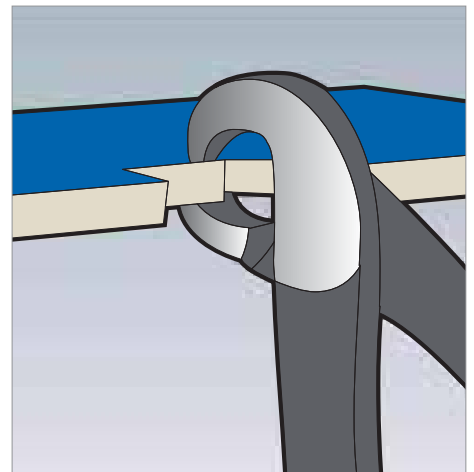

528/4BP

Csempéző fogó

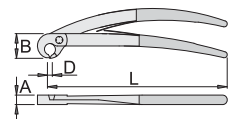

- *anyaga: Premium Plus szénacél*
- *kovácsolt, teljes anyagában nemesített*
- *vágóélek indukciósan edzetten*
- *fej kialakítása: finomkőszőrült*
- *felületkezelés: foszfátzott (ISO 9717)*
- *mártott műanyag markolat*

Előnyök:

- *a szerszám nyitását rugó segíti*

	L	B	A	D			
612988	200	40	8.4	8	240	4B	10

Univerzális ívhegesztő fogó

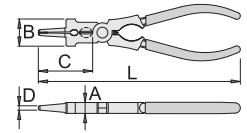

- anyaga: Premium Plus szénacél
- kovácsolt, teljes anyagában nemesített
- vágóélek indukciósan edzettek
- a szerszám nyitását rugó segíti
- fej kialakítása: finomkőszőrült
- felületkezelés: foszfátózott (ISO 9717)
- mártott műanyag markolat

Használat:

- A fogót védőgázás ívhegesztő pisztolyok karbantartására (MAG / MIG hegesztés) tervezték:
- fúvóka belső és külső felszínén megtapadt szennyeződés eltávolítása
- fúvóka peremén megtapadt szennyeződés eltávolítása
- fúvóka eltávolítása és rögzítése
- Hegy eltávolítása és behelyezése
- huzal vágása
- huzal kivágása
- rögzítőhüvely eltávolítása és felhelyezése
- kalapálás

	L	B	D	A	C			
616493	180	25	3	10	59	212	1G	10
616494	210	34	3.5	11	80	306	1G	10



szennyeződött fúvóka



fúvóka belső és külső felszínén megtapadt szennyeződés eltávolítása



fúvóka peremén megtapadt szennyeződés eltávolítása



fúvóka eltávolítása és rögzítése



huzal vágása



huzal kivágása



rögzítőhüvely eltávolítása és felhelyezése



kalapálás





KÁBELVÁGÓ, CSUPASZÍTÓ ÉS PRÉSSZERSZÁMOK

Ergonomikus markolatok

Az ergonomikus nyélkiképzés és a speciálisan megtervezett markolat révén az Unior fogók minimális megterheléssel maximális kényelmet, valamint kiemelkedő hatékonyságot biztosítanak a munka során.

Felületvédelem

A fogók kiváló minőségű, továbbfejlesztett acélötvözetből készülnek. Számos változat további krómozott felületvédelemmel is rendelkezik.

Kiemelkedő precizitás

A tökéletes tervezésnek és a csúcstechnológiát képviselő előállítási folyamatnak köszönhetően az Unior fogók minden általános és speciális helyzetben precíz megfogást garantálnak.



Premium Plus szénacél**Megerőltetés nélküli vágás**

A karbon, mangán, szilícium és króm mellett ez a speciális szénacél vanádiumot is tartalmaz, amely keményebb karbidjaival jelentősen javítja a szerszám vágási jellemzőit. Az ebből az ötvözetből készült harapófogók még a legkeményebb drótokkal is megbirkóznak bizonyítva kiváló hatékonyságukat. A magas karbontartalom nagyobb szakítószilárdságot és megnövelt tartósságot eredményez. Az indukciós edzési folyamat továbbfejlesztésének köszönhetően a profáknál kivételesen nagy keménység érhető el.

Speciális szénacél, 2000/53/EK EU irányelv és EN 10058 szabvány szerint

- 0,80% karbon megnövelt szakítószilárdságot és szívósságot
- 0,70% mangán a megnövelt szakítószilárdságot és szívósságot
- 0,30% szilícium a nagyobb rugalmasságot
- 0,25% króm a ridegtörési hajlam csökkentésért és a nagyobb szakítószilárdságot

Méretre vágás

104 - 105

Csupaszítás

105

Préselés, lezárás

107 - 109

580/1BI

Kábelvágó

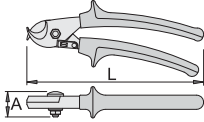

- anyaga: Premium Plus szénacél
- kovácsolt, teljes anyagában nemesített
- vágóélek indukciósan edzettek
- felületkezelés: krómozott, ISO 1456:2009 szabvány szerint
- fej polírozott
- megerősített, kétkomponensű markolat
- markolaton kidomborodó UNIOR márkajelzés

Fontos!

- Acél vezetőhuzal nélküli kábelek vágásához.



Barcode	L	A	Øf	Weight	Material	Quantity
609238	170	22	10	339	4B	1
609239	230	22	17	444	4B	1

585/6

Kábelvágó

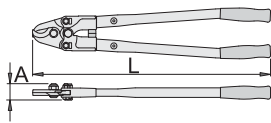

- anyaga: vágórész Premium Plus szénacélból
- nyelek acélszövből, porlakkozással, megerősített műanyag markolat
- vágóélek külön indukciósan edzettek
- cserélhető vágópofák

Fontos!

- Acél vezetőhuzal, vagy belső acélköpeny (páncélozás) nélküli kábelek vágásához.

Barcode	L	A	Weight	Material	Quantity
615226	550	38	23	2080	1D
616732	800	42	39	3660	1D



585.1/7

Cserélhető fej 585/6 kábelvágóhoz



Barcode	Weight	Material	Quantity
618620	550	354	1E
618621	800	810	1E

461/1BI

Oldalsípófógó

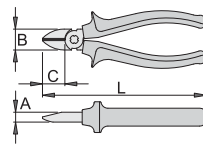

- anyaga: Premium Plus szénacél
- kovácsolt, teljes anyagában nemesített
- vágóélek indukciósan edzettek
- fej polírozott
- felületkezelés: krómozott, ISO 1456:2009 szabvány szerint
- megerősített, kétkomponensű markolat
- ISO 5749 szabvány szerint

Barcode	L	B	A	C	Weight	Material	Quantity
607883	140	19	9,5	18	169	4B	10
607884	160	22,5	10	22	214	4B	10

vágási képesség (10 N = 1 kg)

Barcode	L	max 1600 N/mm ² Øf	max 650 N/mm ² Øf
607883	140	1,6	2,0
607884	160	1,6	2,5

462/1BI

Multifunkciós oldalsípófógó

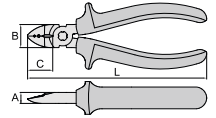

- anyaga: Premium Plus szénacél
- vágóélek indukciósan edzettek
- fej polírozott
- felületkezelés: krómozott, ISO 1456:2009 szabvány szerint
- megerősített, kétkomponensű markolat

Előnyök:

- szigetelés eltávolítása egyeres vezetékeknél (1,5 mm² és 2,5 mm²)

Barcode	L	B	A	C	Weight	Material	Quantity
624059	160	21	10	22	211	4B	10

vágási képesség (10 N = 1 kg)

Barcode	L	max 1600 N/mm ² Øf	max 650 N/mm ² Øf
624059	160	1,6	2,5

466/1BI

Erősített oldalsípófógó

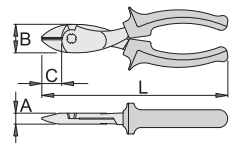

- anyaga: Premium Flex Plus szénacél
- kovácsolt, teljes anyagában nemesített
- vágóélek indukciósan edzettek
- fej polírozott
- felületkezelés: krómozott, ISO 1456:2009 szabvány szerint
- megerősített, kétkomponensű markolat
- ISO 5749 szabvány szerint

Barcode	L	B	A	C	Weight	Material	Quantity
617686	160	23,5	10	20,5	214	4B	10
608850	180	28	11	20	313	4B	10
608837	200	27	11	21	344	4B	10

vágási képesség (10 N = 1 kg)

Barcode	L	max 2150 N/mm ² Øf	max 650 N/mm ² Øf
617686	160	1,6	2,5
608850	180	1,8	3,0
608837	200	2,0	3,5

582/3P

Villanyszerelő olló

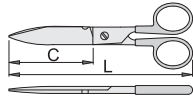

- anyaga: Premium Flex Plus szénacél
- kovácsolt
- vágóélek indukciósan edzettek
- felületkezelés: nikkelezett
- mártott műanyag markolat

Barcode	L	C	W	H	Material	Qty
601127	145	52	81	4B	1E	10

583/6

Műanyagcső-vágó olló

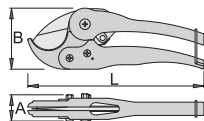

- anyaga: vágóél Premium Plus szénacélból

Előnyök:

- racsnis vágási mechanizmus
- garantáltan derékszögű vágás

Használat:

- PVC csövek vágásához (195 - 1"; 210 - 5" csőátmérőig)

Barcode	L	W	H	Material	Qty
605418	195	1	295	1E	10
609405	210	1.5	385	1E	5



583.1/7

Cserélhető vágóél 583/6 csővágó ollóhoz



Barcode	W	L	H	Material	Qty
605419	1"	195	64	1E	1
609406	1.5"	210	67	1E	1

380

Kábelcsupaszító fogó



- anyaga: poliamid

Előnyök:

- 5 - 12 mm tartományban állítható hosszütköző
- könnyen hozzáférhető, beépített oldalsípó max. 2 mm vastagságig

Használat:

- teljesen szigetelt, automatikus kábelcsupaszító fogó sodrott és normál kábel típusokhoz, 0,2 - 6 mm² tartományban

Barcode	W	L	H	Material	Qty
610925	0.2 - 6	117	1E	1E	10

385H

Kábelkés horgos pengével

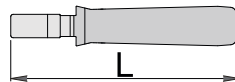

- anyaga: poliamid

Előnyök:

- a vágási mélység fokozatmentesen állítható, így a belső vezető nem sérülhet
- automatikus átállás körkörös vágásról hosszirányú vágásra

Használat:

- pontos, gyors, és biztonságos csupaszítás minden általánosan használt kábel típusúhoz, 4 - 28 mm² tartományban



Barcode	W	L	H	Material	Qty
610930	4 - 28	170	91	1E	10

385G

Kábelkés egyenes pengével

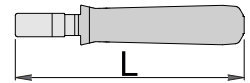

- anyaga: poliamid

Előnyök:

- a vágási mélység fokozatmentesen állítható, így a belső vezető nem sérülhet
- automatikus átállás körkörös vágásról hosszirányú vágásra

Használat:

- pontos, gyors, és biztonságos csupaszítás minden általánosan használt kábel típusú esetében, 4 - 28 mm² tartományban

Barcode	W	L	H	Material	Qty
610931	4 - 28	170	92	1E	10

478/1BI, 478/4G

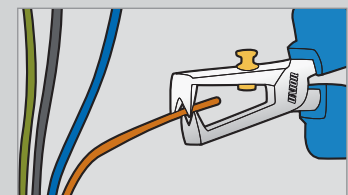

478/1BI

Vezeték-csupaszító fogó

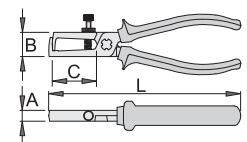

- anyaga: Premium Plus szénacél
- kovácsolt, teljes anyagában nemesített
- vágóélek indukciósan edzettek
- fej polírozott
- felületkezelés: krómozott, ISO 1456:2009 szabvány szerint
- megerősített, kétkomponensű markolat

Előnyök:

- a szerszám nyitását rugó segíti
- csupaszító kapacitás: 0,6 - 10 mm²

Barcode	L	W	B	A	C	H	Material	Qty
607882	160	0.6 - 10	18	9	40	178	4B	10



514/1BI

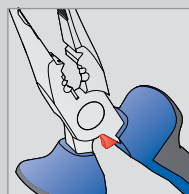

Kábelsaruk préselése 4,0 mm átmérőig.

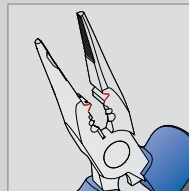

A fogó használható szigetelt kábelsaruk préseléséhez.

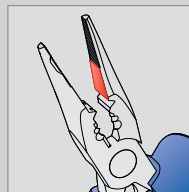

A pofa köszörült szakasza sérülékeny felületű tárgyak megfogására szolgál.

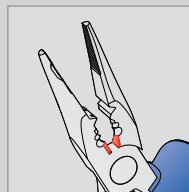

Vezetékek vágása $\varnothing 2,2$ mm - $\varnothing 4,0$ mm átmérők között.

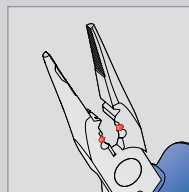

Szigetelés eltávolítása $\varnothing 2,2$ mm - $\varnothing 3,0$ mm vezetékekről.

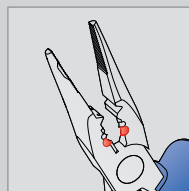

Szigetelés eltávolításához $\varnothing 3,5$ mm - $\varnothing 4,0$ mm vezetékekről.

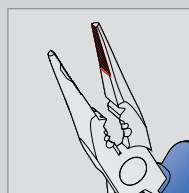

A fogazott pofa csúszásbiztos, ezáltal a kábelek, vezetékek jobban megfoghatók.

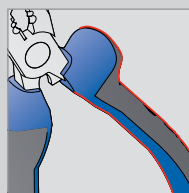

Megerősített, kétkomponensű markolat.

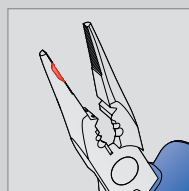

Kemény vezetékek felszavaráshoz és gyűrűk hajlításához 3,5 mm átmérőig. Gyűrűk jobb és bal irányba is hajlíthatók, mivel a fogó pofája mindkét oldalon rendelkezik a megfelelő fogazással.

514/1BI

Multifunciós fogó

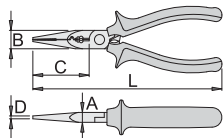

- anyaga: Premium Plus szénacél
- kovácsolt, teljes anyagában nemesített
- vágóélek indukciósan edzettek
- fej polírozott
- felületkezelés: krómoxid, ISO 1456:2009 szabvány szerint
- megerősített, kétkomponensű markolat

Előnyök:

- 7 különböző funkció
- fogazott pofa
- ergonomikus formájú markolat
- extra erős megfogás
- Extra erős megfogás - a nyelek alakja és kialakítása nagyobb erőkart képez a használat során, ezáltal jobb stabilitást és hatékonyabb erőtvitelt biztosít.
- Hosszú élettartam és tartósság.
- A fogazott pofa csúszásbiztos, ezáltal a kábelek, vezetékek jobban megfoghatók.

Használat:

- Kemény vezetékek felcsavarásához és gyűrűk hajlításához 3,5 mm átmérőig. Gyűrűk jobb és bal irányba is hajlíthatók, mivel a fogó mindkét oldalán rendelkezik a megfelelő fogazással.
- A pofa köszörült szakasza sérülékeny felületű tárgyak megfogására szolgál.
- A fogó használható szigetelt kábelcsukók préseléséhez.
- Szigetelés eltávolítása Ø2,2 mm - Ø3,0 mm vezetékekről.
- Szigetelés eltávolítása Ø3,5 mm - Ø4,0 mm vezetékekről.
- Vezetékek vágása Ø2,2 mm - Ø4,0 mm átmérok között.
- Kábelcsukók préselése 4,0 mm átmérőig.

612782	L	B	D	A	C	4B	10
	160	16	2.5	9	49	141	10

vágási képesség (10 N = 1 kg)

612782	L	max 1600 N/mm ² ØT	max 650 N/mm ² ØT
	160	1,6	2,0



427/4AG

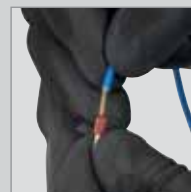

Automatikus önbeálló funkció a megfelelő vezeték méretéhez.



Négyszögletes préselés.



A nagy precíziósú sajtolópofák a szorítóhüvelyt mindig pontosan a megfelelő formára préselik.

427/4AG

Présfogó

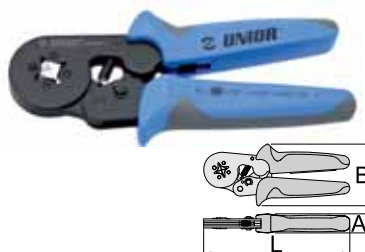

- anyaga: Premium króm-vanádium acél
- felületkezelés: foszfátózott, ISO 9717 szabvány szerint
- megerősített, kétkomponensű markolat

Előnyök:

- erős fém présprofil
- megerősített rugó a hosszabb élettartam érdekében
- a négyszögletes préselés jobb érintkezést biztosít a hagyományos profilhoz viszonyítva

Használat:

- 0,08-10 mm² / AWG 28-7 érvéghüvelyekhez

621550	L	433	TG	1
	180	433	TG	1



427/4CG

Présfogó



- anyaga: Premium Plus szénacél
- felületkezelés: foszfátózott, ISO 9717 szabvány szerint
- megerősített, kétkomponensű markolat

Előnyök:

- a speciálisan kifejlesztett pofák biztosan tartják a vezetéket a csupaszítás során

Használat:

- a forgatható gombbal a szerszám pontosan beállítható a vékonyabb AWG 30 (0,05 mm²) és a vastagabb AWG 8 (8 mm²) vezetékekhez
- szigetetlen AWG 22-10 (1,5-6,0 mm²) kábelcsukók préseléséhez
- szigetelt AWG 22-10 (1,5-6,0 mm²) kábelcsukók préseléséhez
- gépkocsi gyújtáskábel-saruk (7-8 mm) préseléséhez

621552	378	TG	1
	378	TG	1



427/4DG

Moduláris présfogó



- anyaga: Premium Plus szénacél
- felületkezelés: foszfátzott, ISO 9717 szabvány szerint
- megerősített, kétkomponensű markolat

Előnyök:

- pontos préselés a párhuzamos profilnak köszönhetően

Használat:

- 4, 6, és 8 pólusú RJ 10 (7,65 mm széles), RJ 11/12 (9,65 mm széles), és RJ 45 (11,68 mm széles) csatlakozókhoz
- árnyékolatlan telefonkábelek vágásához és csupaszításához
- további csupaszító eszközzel kerek kábelekhez
- darabolóval és szétválasztó késsel 6 és 12 mm széles szalagkábelekhez



621553	401	1G		1

427/2FG

Présfogó



- anyaga: Premium Plus szénacél
- profilok 38-40 HRC keménységre edzve
- rendkívül könnyen kezelhető

Előnyök:

- hatszögű préselés
- a megfelelő keresztmetszetet a forgó profiltárcsák állítják be
- a présprofilok 6 pozícióba forgathatók: 6, 10, 16, 25, 35, 50 mm²
- az áttétel finom erőátvitelt tesz lehetővé



621555	6 - 50	1350	1F	1



428/4

Présfogó

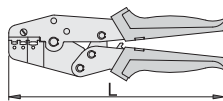

- anyaga: Premium acéllemez
- pófák speciális szerszámacélból kovácsolva, teljes anyagokban nemesítettek
- az áttétel nagy nyomást biztosít kisebb erőfeszítéssel
- megerősített műanyag markolat
- cserélhető fejfel
- felületkezelés: foszfátzott, ISO 9717 szabvány szerint

Használat:

- szigetelt sarukhoz (0,5-6 mm²)

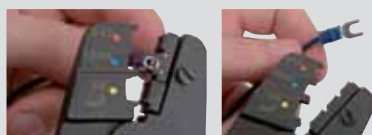

602327	0.5 - 6	226	575	1E 1

428/4AGPB

Présfogó-készlet cserélhető présbetétekkel, műanyag dobozban



- anyaga: Premium Plus szénacél
- felületkezelés: foszfátzott, ISO 9717 szabvány szerint
- megerősített, kétkomponensű markolat
- doboz mérete: 307 x 260 x 55 mm

Előnyök:

- a racsnis préselési rendszer megbízható munkát garantál
- gyorsan cserélhető rendszer 4 különböző présbetéttel

Használat:

- szigetelt AWG 12-10 / 16-14 / 22-18 (4-6 / 1,5-2,5 / 0,5-1,0 mm²) sarukhoz
- szigetetlen AWG 14-6 (0,2-16 mm²) sarukhoz
- AWG 22-6 (0,5-16 mm²) érvéglező hüvelyekhez
- RG-58 és RG-59/62 BNC/TNC koaxális, valamint 0,255 (6,48 mm²), 0,213 (5,41 mm²), 0,068 (1,72 mm²) hatszögű csatlakozókhoz

621557	1315	1G		1



425/4A

Présfogó

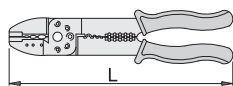

- anyaga: Premium Plus szénacél
- teljes anyagában nemesített
- felületkezelés: foszfátózott, ISO 9717 szabvány szerint
- megerősített műanyag markolat

Használat:

- szigetelt és nem szigetelt zárt sarukhoz (1,5 - 6 mm²), illetve kábelvágáshoz és csupaszításhoz

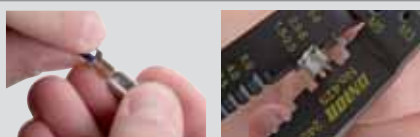

601136	1.5 - 6	240	320	1E	5
--------	---------	-----	-----	----	---

425/4B

Présfogó

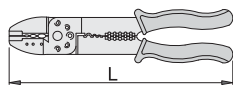

- anyaga: Premium Plus szénacél
- teljes anyagában nemesített
- felületkezelés: foszfátózott, ISO 9717 szabvány szerint
- megerősített műanyag markolat

Használat:

- szigetelt és nem szigetelt nyitott sarukhoz (1,5-6 mm²), illetve kábelvágáshoz és csupaszításhoz

601137	1.5 - 6	240	320	1E	5
--------	---------	-----	-----	----	---



425/4AB

Présfogó

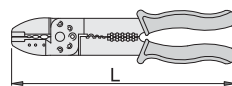

- anyaga: Premium Plus szénacél
- teljes anyagában nemesített
- felületkezelés: foszfátózott, ISO 9717 szabvány szerint
- megerősített műanyag markolat

Használat:

- nem szigetelt hagyományos és zárt sarukhoz (1,5-6 mm²), illetve kábelvágáshoz és csupaszításhoz

605806	1.5 - 6	240	320	1E	5
--------	---------	-----	-----	----	---

424/4P

Présfogó

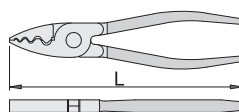

- anyaga: Premium Plus szénacél
- kovácsolt, teljes anyagában nemesített
- fej kialakítása: finomkösörült
- felületkezelés: foszfátózott, ISO 9717 szabvány szerint
- mártott műanyag markolat

Használat:

- szigetetlen érvéglező hüvelyekhez és sarukhoz (140 - 0,5-2,5 mm², 180 - 0,25-16 mm²)
- szigetetlen érvéglező hüvelyek préseléséhez

607949	0.5 - 2.5	140	144	4B	10
607950	0.25 - 16	180	258	4B	10

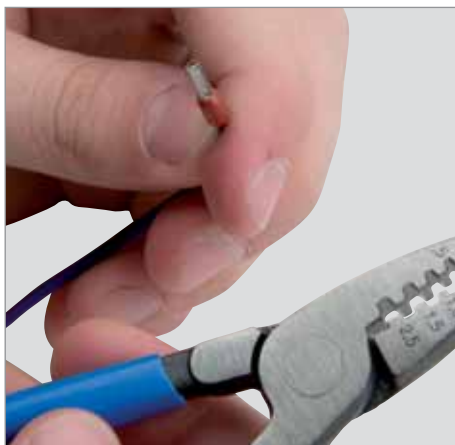



SZIGETELT SZERSZÁMOK

Tökéletes védelem

Az Unior szigetelt VDE szerszámok még a különböző áramkörök feszültség alatt végzett szerelésénél is teljes körű védelmet biztosítanak 1000 V feszültségig. A szerszámok alkalmasságát számos vizsgálattal ellenőrzik (ütőpróba, szigetelési, szigetelés tapadási és lángállósági vizsgálatok), emellett minden egyes szerszámot egyenként is bevizsgálják.

Kiváló minőségű acél

Az elektromos hálózatoknál és erőművi környezetben használható szigetelt kulcsok, fogók, kábelvágók és csavarhúzóak kiváló minőségű szerszámacélból készülnek, és a legmagasabb védelmi fokozatot képviselik az egyszerű és biztonságos munkavégzés érdekében.

VDE előírások

A VDE jelöléssel ellátott szerszámok szigetelése és ellenőrzése a VDE előírások szerint történik.

Az Unior által gyártott, feszültség alatt történő munkavégzésre alkalmas szerszámok megfelelnek a nemzetközileg elismert, európai DIN EN 60900 szabvány követelményeinek.



A szigetelt szerszámok előállításának folyamata

- Dugókulcs hidegkovácsolása:** Kétfázisú technológiai folyamat, mely magában foglalja a hőkezelést, foszfátzást és a sajtolást.
- Dugókulcs CNC megmunkálása:** Speciális CNC célgépek alkalmazásával a dugókulcsot az ISO szabványban előírt méretre alakítják.
- Dugókulcs jelölése:** A kulcs jelölésére egy speciális folyamat szolgál. Ennek során a dugókulcsra feltüntetik méreteit és nyersanyagát.
- Hőkezelés:** A hőkezelési és megeresztési művelet a kulcs megfelelő mikroszerkezetének és optimális szilárdsági jellemzőinek kialakítására szolgál, ezáltal kiemelkedő nyomatékértékeket és hosszú élettartamot garantál.
- Homokfúvás:** A homokszórás során a termék felszínére nagy sebességgel csiszolóanyagot juttatnak. A csiszolóanyagok kiegyenlítik a felszínt, és eltávolítják a hőkezelés során keletkező oxidréteget. A homokfúvott felület egyenletesen érdes és pontos, így a terméknek jobb megjelenést biztosít, emellett kontrasztot képez a következő megmunkálási fázisokban tovább finomított felületekkel.
- Krómozás:** A dugókulcsot egy vékony, de kemény króm-oxid réteggel vonják be, amely védelmet nyújt a korrózióval, kopással, valamint egyéb külső hatásokkal szemben. Az eljárás a terméknek egyúttal fénylő és professzionális megjelenést is biztosít.

MŰANYAGGAL TÖRTÉNŐ BEVONÁS FOLYAMATA

- Kétrétegű műanyag bevonat:** Annak érdekében, hogy alkalmas legyen feszültség alatt végzett munkára, a szerszámot több szigetelő műanyag réteggel vonják be. A folyamat több szakaszból áll, pontosan meghatározott technológiai paraméterek mellett, amelyek nem térhetnek el az előírásoktól. Kizárólag így állítható elő minőségi és mindenekelőtt biztonságos termék. A bevonás előtt a szerszám fémrészét előkészítik a műveletre. Zsírtalanítása acetont tartalmazó tartályban történik, majd megszáritják. A műanyag bevonat és a fémrész közötti kötés elősegítéséhez egy speciális folyadékba merítik, amely javítja a tapadási jellemzőket. Ezután a szigetelendő darabokat speciális tartókeretekre rögzítik. Az ezt követő melegítési eljárás egy speciális kemencében zajlik, és a szerszámot azonnal a narancssárga szigetelőanyagba mártják. A megfelelő hőmérsékletre melegített anyagból a kiemelkedő sebességgel történik, így a felesleges anyag lecsöpög. A második réteg előtt a bevonatot egy kemencében, előírt hőmérsékleten zselatinizálják. Ezt egy vörös színű második réteg, ismételt zselatinizálás, majd a végső vörös réteg felvitele követi a kívánt, két- vagy háromrétegű bevonat eléréséig. A fénylő és professzionális megjelenéshez az elkészült szigetelő bevonatot szintén egy kemencében, előírt hőmérsékleten stabilizálják.

NARANCS SZÍN, MINT FIGYELMEZTETÉS

A VDE szerszámok kétrétegű műanyag szigetelése kétszeres védelmet biztosít, mivel az elhasználdott vagy sérült szerszám még időben felismerhető. Amikor egy szerszám külső védőszigetelése elhasználdott, a narancs szín (második védőréteg) figyelmezteti a felhasználót, hogy a szerszámot azonnal ki kell cserélni.



Biztonságos szerszám



Elhasználdott szerszám –
azonnali csere szükséges



Premium Hard +

Premium Plus szénacél

Megerőltetés nélküli vágás

A karbon, mangán, szilícium és króm mellett ez a speciális szénacél vanádiumot is tartalmaz, amely keményebb karbidjaival jelentősen javítja a szerszám vágási jellemzőit. Az ebből az ötvözetből készült harapófogók még a legkeményebb drótokkal is megbirkóznak bizonyítva kiváló hatékonyságukat. A magas karbontartalom nagyobb szakítószilárdságot és megnövelt tartósságot eredményez. Az indukciós edzési folyamat továbbfejlesztésének köszönhetően a főáknál kivételesen nagy keménység érhető el.

Speciális szénacél, 2000/53/EK EU irányelv és EN 10058 szabvány szerint

- 0,80% karbon megnövelt szakítószilárdságért és szívósságért
- 0,70% mangán a megnövelt szakítószilárdságért és szívósságért
- 0,30% szilícium a nagyobb rugalmasságért
- 0,25% króm a ridegtörési hajlam csökkentésért és a nagyobb szakítószilárdságért

Szigetelt kulcsok 112 - 114

Szigetelt dugókulcsok 114 - 117

Szigetelt fogók 117 - 125

Szigetelt csavarhúzó 125 - 127

Egyéb szigetelt szerszámok 128 - 129

Szigetelt szerszámkészletek 129 - 131

250/1

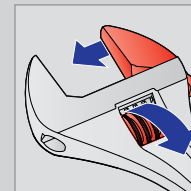
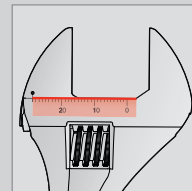
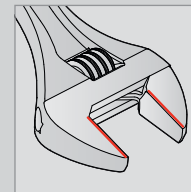
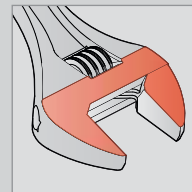

110/2VDEDP

Szigetelt egyoldalú villáskulcs

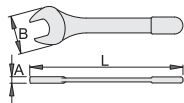

- anyaga: Premium króm-vanádium acél
- fej: krómozott, ISO 1456:2009 szabvány szerint
- EN 60900 szabvány szerint

Előnyök:

- kétrétegű, eltérő színű szigetelés a további biztonságért
- minden darab feszültségvizsgálattal ellenőrizve

Fontos!

- Ha a második szigetelési réteg láthatóvá válik, cseréljük ki a szerszámot!

Barcode	⊖	L	B	A	⊞	⊞	⊞
612184	24	220	56	14	311	1E	5
621578	26	235	59	15	361	1E	5
617802	27	240	59	15	387	1E	5
621579	28	245	66	15.8	440	1E	5
618336	30	260	66.1	15.8	518	1E	5
618337	32	275	71.4	17.6	620	1E	5

110/2VDEDP

Szigetelt egyoldalú villáskulcs-készlet



Barcode	⊞	L	A	⊞	⊞	⊞
612676	10 - 24 / 10	1200	1F			1

🔧 110/2VDEDP (10, 11, 12, 13, 14, 15, 17, 19, 22, 24)

Barcode	⊖	L	B	A	⊞	⊞	⊞
618370	6	72	16	6.9	19	1E	10
618331	7	82	16.1	6.9	26	1E	10
617801	8	95	21	7	30	1E	10
621575	9	100	24.5	7.5	35	1E	10
612175	10	105	24.5	7.5	42	1E	10
612176	11	112	26	7.5	51	1E	10
612177	12	125	28	8	65	1E	10
612178	13	132	30.5	8.5	76	1E	10
612179	14	140	33	8.5	84	1E	10
612180	15	150	35	9	96	1E	10
621576	16	154	40	10	118	1E	10
612181	17	157	40	10	137	1E	10
621577	18	165	44	11	151	1E	10
612182	19	170	44	11	170	1E	10
618333	20	175	46.4	12.2	184	1E	10
619201	21	180	48.8	12.5	213	1E	10
612183	22	195	49	13	234	1E	5
618335	23	210	52.8	13.1	251	1E	5

250/1VDEDP

Szigetelt állítható villáskulcs

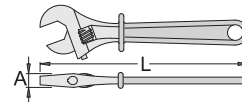

- anyaga: Premium króm-vanádium acél
- felületkezelés: krómozott, ISO 1456:2009 szabvány szerint
- EN 60900 szabvány szerint

Előnyök:

- kétrétegű, eltérő színű szigetelés a további biztonságért
- minden darab feszültségvizsgálattal ellenőrizve
- méretskálával

Fontos!

- Ha a második szigetelési réteg láthatóvá válik, cseréljük ki a szerszámot!

Figyelem!

- A szerszámot állítsuk be használat előtt! Beállítása munka közben életveszélyes.

Barcode	⊞	L	A	⊖	⊞	⊞	⊞
621917	150	165	35	23	182	1E	1
616849	200	215	35	28	355	1E	1
616850	250	265	35	32	579	1E	1
616851	300	310	36	38	871	1E	1
622065	380	390	35	50	1505	1E	1



180/2VDEDP

Szigetelt egyoldalas, hajlított csillagkulcs

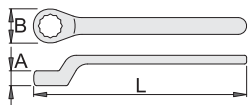

- anyaga: Premium króm-vanádium acél
- fej: krómozott, ISO 1456:2009 szabvány szerint
- EN 60900 szabvány szerint

Előnyök:

- kétrétegű, eltérő színű szigetelés a további biztonságért
- minden darab feszültségvizsgálattal ellenőrizve

Fontos!

- Ha a második szigetelési réteg láthatóvá válik, cseréljük ki a szerszámot!

Barcode	Symbol	L	B	A	Weight	Material	Length
621580	6	155	13.5	8.5	51	1E	10
621581	7	155	15	9	57	1E	10
621582	8	160	16.5	9.5	62	1E	10
621583	9	160	17.5	10	72	1E	10
6212185	10	162	19.5	11	81	1E	10
6212186	11	175	20	11.5	97	1E	10
6212187	12	185	21.5	11.5	112	1E	10
6212188	13	185	23	12.5	113	1E	10
6212189	14	190	25.5	13	136	1E	10
6212190	15	195	27	13.5	146	1E	10
621584	16	190	27.5	14.5	175	1E	10
6212191	17	208	30.5	15.5	185	1E	10
621585	18	195	30	15.5	210	1E	10
6212192	19	227	33	15.5	233	1E	10
621586	20	245	34.5	16.2	273	1E	5
619202	21	244	36.4	13.2	307	1E	5
6212193	22	250	37.5	17.5	300	1E	5
621587	23	250	39.8	16.8	333	1E	5
6212194	24	255	42	18.5	428	1E	5
621588	26	265	44	18	450	1E	5
621589	27	270	44.8	18	411	1E	5
621590	28	280	36.5	18.5	488	1E	5
621591	30	310	47	19	574	1E	5
621592	32	325	51.5	19.5	647	1E	5

180/2VDEDP

Szigetelt egyoldalas, hajlított csillagkulcs-készlet



Barcode	Symbol	Weight	Material	Length
612677	10-24 / 10	1820	1E	1

180/2VDEDP (10, 11, 12, 13, 14, 15, 17, 19, 22, 24)

180/2AVDEDP

Szigetelt egyoldalas, derékszögben hajlított csillagkulcs

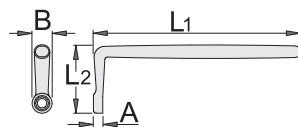

- anyaga: Premium króm-vanádium acél
- fej: krómozott, ISO 1456:2009 szabvány szerint

Előnyök:

- kétrétegű, eltérő színű szigetelés a további biztonságért
- minden darab feszültségvizsgálattal ellenőrizve

Fontos!

- Ha a második szigetelési réteg láthatóvá válik, cseréljük ki a szerszámot!

Használat:

- Az anyák ellentartásához csavarozás során.

Barcode	Symbol	L1	L2	B	A	Weight	Material	Length
619123	10	220	78	18.2	10	151	1E	10
619124	12	220	78	21.2	10	172	1E	10
619125	13	220	78	23.3	11	156	1E	10
619126	14	230	85	24.4	11.6	206	1E	10
619127	17	255	100	29.3	13.8	306	1E	10
619128	19	255	103	30.6	13	276	1E	10
619129	20	267	107	33.3	16	344	1E	10
619130	22	265	115	35.8	16	326	1E	5
619131	24	265	115	38.8	16.9	412	1E	5



196/2LVDEDP

Szigetelt dugókulcs T-szárral, hosszú típus

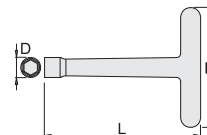

- anyaga: Premium króm-vanádium acél
- teljes anyagában nemesített
- fej: krómozott, ISO 1456:2009 szabvány szerint
- EN 60900 szabvány szerint

Előnyök:

- kétrétegű, eltérő színű szigetelés a további biztonságért
- minden darab feszültségvizsgálattal ellenőrizve

Fontos!

- Ha a második szigetelési réteg láthatóvá válik, cseréljük ki a szerszámot!

Barcode	Symbol	L	B	D	Weight	Material	Length
619143	10	300	160	20	439	1E	10
619150	11	300	160	21	460	1E	10
619151	12	300	160	24	495	1E	10
619152	13	300	160	24	492	1E	10
619153	14	300	160	27	422	1E	10
619154	17	300	160	30	640	1E	10
619155	19	300	160	32	757	1E	10
619156	20	300	160	34	737	1E	5
619157	21	300	160	34	772	1E	5
619158	22	300	160	34	806	1E	5
619159	23	300	160	45	780	1E	5
619160	24	300	160	45	875	1E	5

220/3LVDEDP

Szigetelt imbuszkulcs

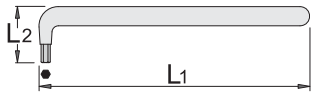

- anyaga: Premium króm-vanádium acél
- teljes anyagában nemesített
- EN 60900 szabvány szerint

Előnyök:

- kétrétegű, eltérő színű szigetelés a további biztonsáért
- minden darab feszültségvizsgálattal ellenőrizve

Fontos!

- Ha a második szigetelési réteg láthatóvá válik, cseréljük ki a szerszámot!

Barcode	Hex	L1	L2	Weight	Material	Length
619136	3	130	26	20	4B	10
619137	4	145	31	31	4B	10
619138	5	165	36	53	4B	10
619139	6	188	40	73	4B	10
619140	8	206	49	135	4B	10
619141	10	234	55	221	4X	10
619142	12	262	58	346	4X	10

220TVDE

Szigetelt imbusz (HX) T-kulcs

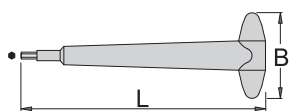

- minden darab feszültségvizsgálattal ellenőrizve
- EN 60900 szabvány szerint

Barcode	Hex	L	B	Weight	Material	Length
619132	4	200	69	98	1E	10
619133	5	203	69	105	1E	10
619134	6	207	98	126	1E	10
619135	8	209	99	145	1E	10

220TVDE4PB

Szigetelt T-kulcs-készlet, műanyag dobozban



Barcode	Hex	Weight	Material	Length
621648	4 - 8 / 4	747	TF	1

← 220TVDE (4, 5, 6, 8)

238/2VDEDP

Szigetelt dugókulcs, 3/8"

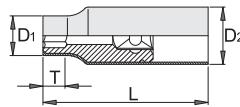

- anyaga: Premium króm-vanádium acél
- kovácsolt, teljes anyagában nemesített
- fej: krómozott, ISO 1456:2009 szabvány szerint
- EN 60900 szabvány szerint

Előnyök:

- kétrétegű, eltérő színű szigetelés a további biztonsáért
- minden darab feszültségvizsgálattal ellenőrizve

Fontos!

- Ha a második szigetelési réteg láthatóvá válik, cseréljük ki a szerszámot!

Barcode	Hex	D1	D2	L	T	Weight	Material	Length
619161	10	18.7	23	46.5	10	26	4B	10
619162	11	20.7	23	46.5	10	40	4B	10
619163	12	21.8	23	46.5	10	40	4B	10
619164	13	23	23	46.5	10	43	4B	10
619165	14	24.9	23	46.5	14	50	4B	10
619166	17	28.6	23	49	15	70	4B	10
619167	19	31.4	23	49	17	74	4B	10
619168	22	35	23	51	17	104	4B	10



236/2HXVDEDP

Szigetelt imbusz (HX) csavarhúzófej, 3/8"

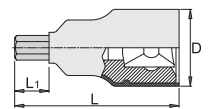

- anyaga: fej Premium Flex króm-vanádium acélból
- anyaga: behajtóhegy Premium króm-vanádium acélból
- teljes anyagában nemesített
- EN 60900 szabvány szerint

Előnyök:

- kétrétegű, eltérő színű szigetelés a további biztonsáért
- minden darab feszültségvizsgálattal ellenőrizve

Fontos!

- Ha a második szigetelési réteg láthatóvá válik, cseréljük ki a szerszámot!

Barcode	Hex	L	L1	D	Weight	Material	Length
619171	4	67	8	23.6	46	4B	10
619172	5	67	8	24.4	49	4B	10
619173	6	67	8	23.4	48	4B	10
619174	8	67	8	24	54	4B	10
619175	10	67	8	23.4	70	4B	10



238.1AVDEDP

Szigetelt átváltható racsnis hajtószár, 3/8"

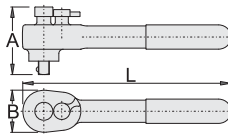

- anyaga: Premium Flex króm-vanádium acél
- hajtásirány gombbal váltható
- EN 60900 szabvány szerint

Előnyök:

- kétrétegű, eltérő színű szigetelés a további biztonságért
- 36 fogas mechanizmus
- minimális hajtási szög 10°
- minden darab feszültségvizsgálattal ellenőrizve

Fontos!

- Ha a második szigetelési réteg láthatóvá válik, cseréljük ki a szerszámot!

Barcode	■	L	B	A	👤	🔧	📦
619118	3/8"	200	72	42	375	1E	1

238.4/2VDEDP

Szigetelt tolat, 3/8"



- anyaga: Premium króm-vanádium acél
- kovácsolt, teljes anyagában nemesített
- fej: krómozott, ISO 1456:2009 szabvány szerint
- EN 60900 szabvány szerint

Előnyök:

- kétrétegű, eltérő színű szigetelés a további biztonságért
- minden darab feszültségvizsgálattal ellenőrizve

Fontos!

- Ha a második szigetelési réteg láthatóvá válik, cseréljük ki a szerszámot!

Barcode	■	🔧	L	D	👤	🔧	📦
619169	3/8"	125	144	17	151	4B	10
619170	3/8"	250	268	17	281	4B	10



239VDEDP6P13

Szigetelt dugókulcs-készlet, 3/8", fémdobozban



- doboz mérete: 448 x 198 x 54 mm

Barcode	👤	👤	🔧	📦
619419	12	3165	1G	1

☞ 238.1AVDEDP (3/8"), ☞ 238.4/2VDEDP (3/8" x 125, 3/8" x 250),
 ☞ 238/2VDEDP (10, 11, 13, 14, 17, 19), ☞ 236/2HXVDEDP (4, 5, 6)

239VDEDP6P10

Szigetelt dugókulcs-készlet, 3/8", műanyag dobozban



- doboz mérete: 244 x 207 x 59 mm

Barcode	👤	👤	🔧	📦
621647	10	1420	1G	1

☞ 238/2VDEDP (10, 11, 12, 13, 14, 17, 19), ☞ 238.1AVDEDP (3/8"), ☞ 238.4/2VDEDP (3/8" x 125, 3/8" x 250)

190/2VDEDP

Szigetelt dugókulcs, 1/2"

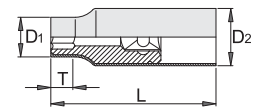

- anyaga: Premium króm-vanádium acél
- kovácsolt, teljes anyagában nemesített
- fej: krómozott, ISO 1456:2009 szabvány szerint
- EN 60900 szabvány szerint

Előnyök:

- kétrétegű, eltérő színű szigetelés a további biztonságért
- minden darab feszültségvizsgálattal ellenőrizve

Fontos!

- Ha a második szigetelési réteg láthatóvá válik, cseréljük ki a szerszámot!

Barcode	👤	D1	D2	L	T	👤	🔧	📦
617803	8	18	27	54	12	65	4B	10
621593	9	18,5	27	54	12	74	4B	10
621195	10	19,5	27	54	12	72	4B	10
621196	11	20,7	27	54	12	75	4B	10
621197	12	22	27	54	12	74	4B	10
621198	13	23,2	27	54	12	77	4B	10
621199	14	24,5	27	54	12	75	4B	10
621594	15	25,7	27	54	12	78	4B	10
621595	16	27	27	54	12	82	4B	10
621200	17	28,1	27	54	12	83	4B	10
621596	18	29,5	27	54	12	94	4B	10
621201	19	30,7	27	54	14	96	4B	10
621597	20	32	27	54	14	106	4B	10
621598	21	33,2	27	54	14	115	4B	10
621202	22	34,5	27	54	14	108	4B	10
621599	23	35,8	27	56	14	132	4B	10
621203	24	37	27	58	16	158	4B	10
621600	26	39,3	27	58	16	173	4B	10
617804	27	41	27	59	18	176	4B	10
621601	28	42	27	59	20	195	4B	10
621602	30	44,5	27	62	22	247	4B	10
621603	32	47	27	62	22	284	4B	10



190/2LVDEDP

Szigetelt dugókulcs, 1/2", hosszú típus

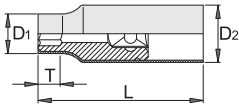

- anyaga: Premium króm-vanádium acél
- kovácsolt, teljes anyagában nemesített
- fej: krómozott, ISO 1456:2009 szabvány szerint
- EN 60900 szabvány szerint

Előnyök:

- kétrétegű, eltérő színű szigetelés a további biztonsáért
- minden darab feszültségvizsgálattal ellenőrizve

Fontos!

- Ha a második szigetelési réteg láthatóvá válik, cseréljük ki a szerszámot!

Barcode	⊖	L	D1	D2	T	⊞	⚡	⚙
619104	10	96	20.7	27	27	116	4B	5
619105	11	96	21.6	27	27	116	4B	5
619106	12	96	22.6	27	27	123	4B	5
619107	13	96	23.3	27	27	127	4B	5
619108	14	96	25.8	27	35	134	4B	5
619109	15	96	26.8	27	35	132	4B	5
619110	16	96	27.4	27	35	143	4B	5
619111	17	96	30	27	35	151	4B	5
619112	18	96	31.7	27	35	174	4B	5
619113	19	96	32	27	35	170	4B	5
619114	20	96	33.4	27	35	200	4B	5
619115	21	96	33	27	35	188	4B	5
621604	22	96	33.6	29.6	35	213	4B	1
621605	24	96	35.6	31.6	35	238	4B	1



192/2HXVDEDP

Szigetelt imbusz (HX) csavarhúzófej, 1/2"

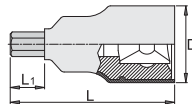

- anyaga: fej Premium Flex króm-vanádium acélból
- anyaga: behajtóhegy Premium Plus szénacélból
- teljes anyagában nemesített

Előnyök:

- kétrétegű, eltérő színű szigetelés a további biztonsáért
- minden darab feszültségvizsgálattal ellenőrizve

Fontos!

- Ha a második szigetelési réteg láthatóvá válik, cseréljük ki a szerszámot!

Barcode	⊞	L	L1	D	⊞	⚡	
615173	4	76	8	27	76	4B	10
615174	5	76	8	27	73	4B	10
615175	6	76	8	27	80	4B	10
615176	8	76	8	27	96	4B	10
615177	10	76	8	27	110	4B	10

190.1AVDEDP

Szigetelt átváltható racsnis hajtószár, 1/2"

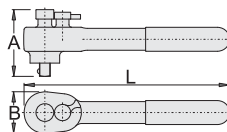

- anyaga: Premium króm-vanádium acél
- hajtásirány gombbal váltható
- EN 60900 szabvány szerint

Előnyök:

- kétrétegű, eltérő színű szigetelés a további biztonsáért
- 36 fogas mechanizmus
- minimális hajtási szög 10°
- minden darab feszültségvizsgálattal ellenőrizve

Fontos!

- Ha a második szigetelési réteg láthatóvá válik, cseréljük ki a szerszámot!

Barcode	■	L	B	A	⊞	⚡	
619119	1/2"	245	50	80	667	1E	1

190.1VDE

Szigetelt átváltható racsnis hajtószár, 1/2"

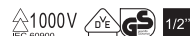
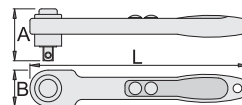

- anyaga: Premium króm-vanádium acél
- 36 fogas mechanizmus
- minimális hajtási szög 10°
- hajtásirány gombbal váltható
- minden darab feszültségvizsgálattal ellenőrizve
- EN 60900 szabvány szerint

Barcode	■	L	B	A	⊞	⚡	
612206	1/2"	275	46	66	553	4B	1

190.4/2VDEDP

Szigetelt toldat, 1/2"

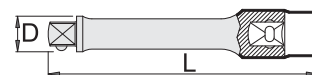

- anyaga: Premium króm-vanádium acél
- kovácsolt, teljes anyagában nemesített
- fej: krómozott, ISO 1456:2009 szabvány szerint
- EN 60900 szabvány szerint

Előnyök:

- kétrétegű, eltérő színű szigetelés a további biztonsáért
- minden darab feszültségvizsgálattal ellenőrizve

Fontos!

- Ha a második szigetelési réteg láthatóvá válik, cseréljük ki a szerszámot!

Barcode	■	L	D	⊞	⚡	
612205	1/2"	125	27	209	4B	10
612204	1/2"	250	28	380	4B	10





190.5/2VDEDP

Szigetelt hajlított hajtószár, 1/2"

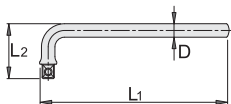

- anyaga: Premium króm-vanádium acél
- kovácsolt, teljes anyagában nemesített
- felületkezelés: krómozott, ISO 1456:2009 szabvány szerint
- EN 60900 szabvány szerint

Előnyök:

- kétrétegű, eltérő színű szigetelés a további biztonságért
- minden darab feszültségvizsgálattal ellenőrizve

Fontos!

- Ha a második szigetelési réteg láthatóvá válik, cseréljük ki a szerszámot!

Barcode	L1	L2	Weight	Category	Count
615178	250	72	408	1E	10

190VDE6P11A

Szigetelt dugókulcs-készlet, 1/2", fémdobozban



• doboz mérete: 321 x 198 x 54 mm

Barcode	Weight	Count	Category	Count
612678	10 - 24 / 11	2620	1G	1
190/2VDEDP (10, 11, 12, 13, 14, 17, 19, 22, 24), 190.1AVDEDP (1/2"), 190.4/2VDEDP (1/2" x 125)				

190VDE6P11

Szigetelt dugókulcs-készlet, 1/2", fémdobozban



• doboz mérete: 448 x 198 x 54 mm

Barcode	Weight	Count	Category	Count
616704	11	2650	1G	1
190/2VDEDP (13, 14, 17, 19), 192/2HXVDEDP (4, 5, 6, 8, 10), 190.1AVDEDP (1/2"), 190.4/2VDEDP (1/2" x 125)				

190VDEDP6P13B

Szigetelt dugókulcs-készlet, 1/2", fémdobozban



• doboz mérete: 321 x 198 x 54 mm

Barcode	Weight	Count	Category	Count
619420	8 - 27 / 13	3096	1G	1
190/2VDEDP (8, 10, 11, 12, 13, 14, 17, 19, 22, 24, 27), 190.1AVDEDP (1/2"), 190.4/2VDEDP (1/2" x 125)				

190VDE6P10

Szigetelt dugókulcs-készlet, 1/2", műanyag dobozban



• doboz mérete: 307 x 260 x 70 mm

Barcode	Weight	Count	Category	Count
621646	13 - 27 / 10	2400	1F	1
190/2VDEDP (13, 14, 17, 19, 22, 24, 27), 190.1AVDEDP (1/2"), 190.4/2VDEDP (1/2" x 125, 1/2" x 250), 981PBM2 (307 x 260 x 74)				



190VDE12P11L

Szigetelt dugókulcs-készlet, 1/2", hosszú típus, fémdobozban



• doboz mérete: 448 x 198 x 54 mm

Barcode	Weight	Count	Category	Count
625166	10 - 24 / 11	2620	1F	1
190/2LVDEDP (10, 11, 12, 13, 14, 17, 19, 22, 24), 190.1AVDEDP (1/2"), 190.4/2VDEDP (1/2" x 125)				

406/1VDEBI

Szigetelt kombinált fogó

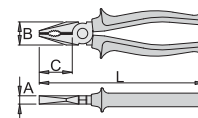

- anyaga: Premium Plus szénacél
- kovácsolt, teljes anyagában nemesített
- vágóélek indukciósan edzettek
- fej polírozott
- felületkezelés: krómozott, ISO 1456:2009 szabvány szerint
- megerősített, kétkomponensű markolat
- ISO 5746 és EN 60900 szabványok szerint

Barcode	L	B	A	C	Weight	Category	Count
610421	160	24	35	9.5	224	4B	1
610422	180	27	38	10	274	4B	1
610423	200	29	41	10.5	344	4B	1
610424	220	32	47	11	424	4B	1

vágási képesség (10 N = 1 kg)

Barcode	L	max 1600 N/mm ² ØT	max 650 N/mm ² ØT
610421	160	1,6	2,0
610422	180	1,8	2,5
610423	200	2,0	2,5
610424	220	2,0	3,0

406/1VDEBI, 406/1VDEDP

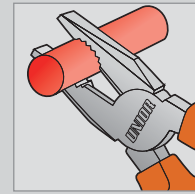
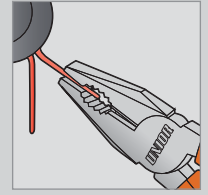
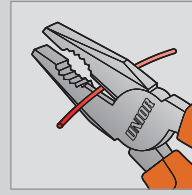

406/1VDEDP

Szigetelt kombinált fogó

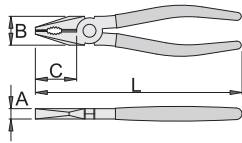

- anyaga: Premium Plus szénacél
- kovácsolt, teljes anyagában nemesített
- vágóélek indukciósan edzettek
- fej polírozott
- felületkezelés: krómozott, ISO 1456:2009 szabvány szerint
- ISO 5746 és EN 60900 szabványok szerint

Előnyök:

- kétrétegű, eltérő színezésű szigetelés a megnövelt biztonságért

Fontos!

- Ha a második szigetelési réteg láthatóvá válik, cseréljük ki a szerszámot!

Barcode	L	B	C	A	Weight	Category	Count
619177	140	23	32	8	157	4B	1
619178	160	24	35	9.5	219	4B	1
619179	180	27	38	10	269	4B	1
619180	200	29	41	10.5	321	4B	1
619181	220	32	47	11	376	4B	1

vágási képesség (10 N = 1 kg)

Barcode	L	max 1600 N/mm ² ØT	max 650 N/mm ² ØT
619177	140	1,6	2,0
619178	160	1,6	2,0
619179	180	1,8	2,5
619180	200	2,0	2,5
619181	220	2,0	3,0

420/1VDEBI

Szigetelt kombinált fogó

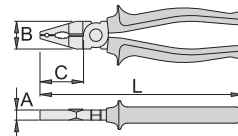

- anyaga: Premium Plus szénacél
- kovácsolt, teljes anyagában nemesített
- vágóélek indukciósan edzettek
- fej polírozott
- felületkezelés: krómozott, ISO 1456:2009 szabvány szerint
- megerősített, kétkomponensű markolat
- EN 60900 szabvány szerint

Barcode	L	B	C	A	Weight	Category	Count
610425	180	24	45	11	241	4B	1

vágási képesség (10 N = 1 kg)

Barcode	L	max 1600 N/mm ² ØT	max 650 N/mm ² ØT
610425	180	1,8	2,5

420/1VDEDP

Szigetelt kombinált fogó

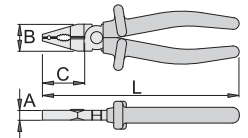

- anyaga: Premium Plus szénacél
- kovácsolt, teljes anyagában nemesített
- vágóélek indukciósan edzettek
- fej polírozott
- felületkezelés: krómozott, ISO 1456:2009 szabvány szerint
- EN 60900 szabvány szerint

Előnyök:

- kétrétegű, eltérő színezésű szigetelés a megnövelt biztonságért

Fontos!

- Ha a második szigetelési réteg láthatóvá válik, cseréljük ki a szerszámot!

Barcode	L	B	C	A	Weight	Category	Count
619176	180	24	45	11	221	4B	1

vágási képesség (10 N = 1 kg)

Barcode	L	max 1600 N/mm ² ØT	max 650 N/mm ² ØT
619176	180	1,8	2,5



447/1VDEBI, 447/1VDEDP

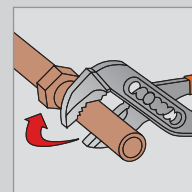
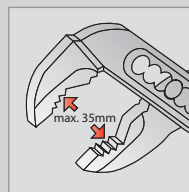

447/1VDEBI

Szigetelt vízpumpafogó áttűzött csuklóval

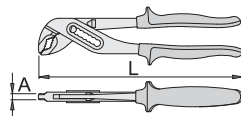

- anyaga: Premium króm-vanádium acél
- kovácsolt, teljes anyagában nemesített
- munkafelületek indukciósan edzettek
- felületkezelés: krómozott, ISO 1456:2009 szabvány szerint
- megerősített, kétkomponensű markolat
- ISO 8976 és EN 60900 szabványok szerint

Előnyök:

- pofák nyílása 7 pozícióban állítható
- A speciális, ívelt kialakítás megakadályozza, hogy az ujj becsípődjön a nyelvek közé.

	L	A				
611993	240	6,5	35	367	4B	1

447/1VDEDP

Szigetelt vízpumpafogó áttűzött csuklóval

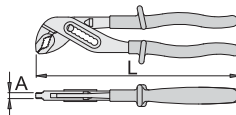

- anyaga: Premium króm-vanádium acél
- kovácsolt, teljes anyagában nemesített
- munkafelületek indukciósan edzettek
- felületkezelés: krómozott, ISO 1456:2009 szabvány szerint
- ISO 8976 és EN 60900 szabványok szerint

Előnyök:

- kétrétegű, eltérő színezésű szigetelés a megnövelt biztonságért
- pofák nyílása 7 pozícióban állítható
- A speciális, ívelt kialakítás megakadályozza, hogy az ujj becsípődjön a nyelvek közé.

Fontos!

- Ha a második szigetelési réteg láthatóvá válik, cseréljük ki a szerszámot!

	L	A				
619199	240	6,5	35	382	4B	1

461/1VDEBI

Szigetelt oldalcsípőfogó

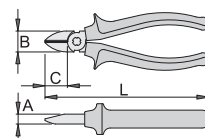

- anyaga: Premium Plus szénacél
- kovácsolt, teljes anyagában nemesített
- vágóélek indukciósan edzettek
- fej polírozott
- felületkezelés: krómozott, ISO 1456:2009 szabvány szerint
- megerősített, kétkomponensű markolat
- ISO 5749 és EN 60900 szabványok szerint

	L	B	A	C			
610426	140	19	9,5	18	169	4B	1
610427	160	22,5	10	22	214	4B	1

vágási képesség (10 N = 1 kg)

	L	max 1600 N/mm ² ØT	max 650 N/mm ² ØT
610426	140	1,6	2,0
610427	160	1,6	2,5

461/1VDEBI, 461/1VDEDP

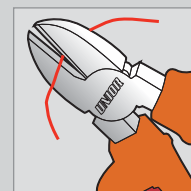
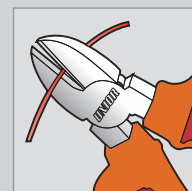
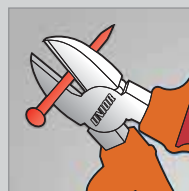

462/1VDEBI

Multifunkciós oldalsípőfogó

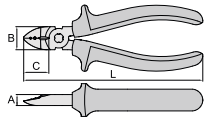

- anyaga: Premium Plus szénacél
- kovácsolt, teljes anyagában nemesített
- vágóélek indukciósan edzettek
- fej polírozott
- felületkezelés: krómzott, ISO 1456:2009 szabvány szerint
- megerősített, kétkomponensű markolat
- EN 60900 szabvány szerint

Előnyök:

- szigetelés eltávolítása egyeres vezetékeknél (1,5 mm² és 2,5 mm²)

Barcode	L	B	A	C	Weight	Category	Quantity
624060	160	21	10	22	214	4B	1

vágási képesség (10 N = 1 kg)

Barcode	L	max 1600 N/mm ² ØT	max 650 N/mm ² ØT
624060	160	1,6	2,5

461/1VDEDP

Szigetelt oldalsípőfogó

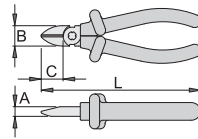

- anyaga: Premium Plus szénacél
- kovácsolt, teljes anyagában nemesített
- vágóélek indukciósan edzettek
- fej polírozott
- felületkezelés: krómzott, ISO 1456:2009 szabvány szerint
- ISO 5749 és EN 60900 szabványok szerint

Előnyök:

- kétrétegű, eltérő színű szigetelés a megnövelt biztonságért

Fontos!

- Ha a második szigetelési réteg láthatóvá válik, cseréljük ki a szerszámot!

Barcode	L	B	A	C	Weight	Category	Quantity
619193	140	19	9,5	18	174	4B	1
619194	160	22,5	10	22	224	4B	1

vágási képesség (10 N = 1 kg)

Barcode	L	max 1600 N/mm ² ØT	max 650 N/mm ² ØT
619193	140	1,6	2,0
619194	160	1,6	2,5

462/1VDEDP

Multifunkciós oldalsípőfogó

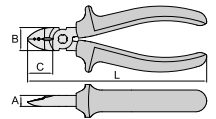

- anyaga: Premium Plus szénacél
- kovácsolt, teljes anyagában nemesített
- vágóélek indukciósan edzettek
- fej polírozott
- felületkezelés: krómzott, ISO 1456:2009 szabvány szerint
- EN 60900 szabvány szerint

Előnyök:

- szigetelés eltávolítása egyeres vezetékeknél (1,5 mm² és 2,5 mm²)
- kétrétegű, eltérő színű szigetelés a megnövelt biztonságért

Fontos!

- Ha a második szigetelési réteg láthatóvá válik, cseréljük ki a szerszámot!

Barcode	L	B	A	C	Weight	Category	Quantity
624061	160	21	10	22	224	4B	1

vágási képesség (10 N = 1 kg)

Barcode	L	max 1600 N/mm ² ØT	max 650 N/mm ² ØT
624061	160	1,6	2,5

466/1VDEBI

Szigetelt erősített oldalsípőfogó

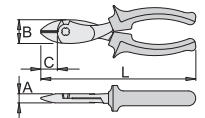

- anyaga: Premium Flex Plus szénacél
- kovácsolt, teljes anyagában nemesített
- vágóélek indukciósan edzettek
- fej polírozott
- felületkezelés: krómzott, ISO 1456:2009 szabvány szerint
- megerősített, kétkomponensű markolat
- ISO 5749 és EN 60900 szabványok szerint

Barcode	L	B	A	C	Weight	Category	Quantity
610428	180	28	11	20	316	4B	1
611756	200	27	11	21	344	4B	1

vágási képesség (10 N = 1 kg)

Barcode	L	max 2150 N/mm ² ØT	max 650 N/mm ² ØT
610428	180	1,8	3,0
611756	200	2,0	3,5



466/1VDEDP

Szigetelt erősített oldalcsípőfogó

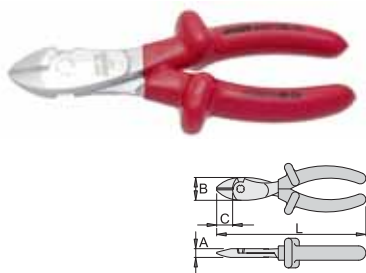

- anyaga: Premium Flex Plus szénacél
- kovácsolt, teljes anyagában nemesített
- vágóélek indukciósan edzettek
- fej polírozott
- felületkezelés: krómoxid, ISO 1456:2009 szabvány szerint
- ISO 5749 és EN 60900 szabványok szerint

Előnyök:

- kétrétegű, eltérő színű szigetelés a megnövelt biztonságért

Fontos!

- Ha a második szigetelési réteg láthatóvá válik, cseréljük ki a szerszámot!

Barcode	L	B	A	C	Weight	Category	Quantity
619195	180	28	11	20	303	4B	1
619196	200	27	11	21	351	4B	1

vágási képesség (10 N = 1 kg)

Barcode	L	max 2150 N/mm ² ØT	max 650 N/mm ² ØT
619195	180	1,8	3,0
619196	200	2,0	3,5

472/1VDEBI

Szigetelt laposfogó

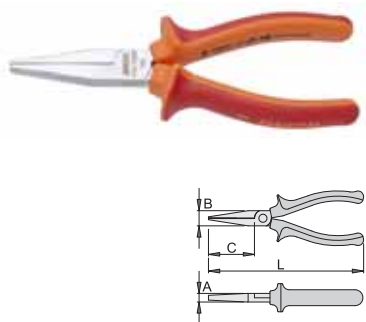

- anyaga: Premium Plus szénacél
- kovácsolt, teljes anyagában nemesített
- fej polírozott
- felületkezelés: krómoxid, ISO 1456:2009 szabvány szerint
- megerősített, kétkomponensű markolat
- pofák fogazottak
- ISO 5745 és EN 60900 szabványok szerint

Barcode	L	B	C	A	Weight	Category	Quantity
610430	160	16	49	9	146	4B	1

472/1VDEDP

Szigetelt laposfogó

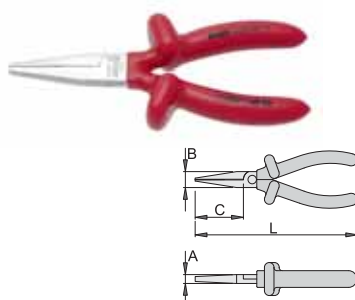

- anyaga: Premium Plus szénacél
- kovácsolt, teljes anyagában nemesített
- fej polírozott
- felületkezelés: krómoxid, ISO 1456:2009 szabvány szerint
- ISO 5745 és EN 60900 szabványok szerint

Előnyök:

- kétrétegű, eltérő színű szigetelés a megnövelt biztonságért
- pofák fogazottak

Fontos!

- Ha a második szigetelési réteg láthatóvá válik, cseréljük ki a szerszámot!

Barcode	L	B	C	A	Weight	Category	Quantity
619182	140	15	39	8	114	4B	1
619183	160	16	49	9	153	4B	1

476/1VDEBI, 476/1VDEDP

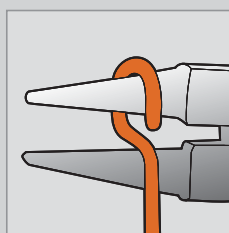

476/1VDEBI

Szigetelt kerek csőrű fogó

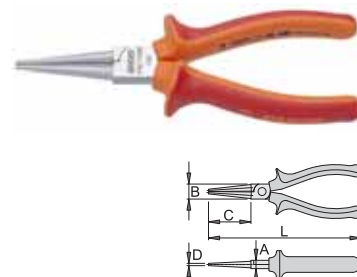

- anyaga: Premium Plus szénacél
- kovácsolt, teljes anyagában nemesített
- fej polírozott
- felületkezelés: krómoxid, ISO 1456:2009 szabvány szerint
- megerősített, kétkomponensű markolat
- ISO 5745 és EN 60900 szabványok szerint

Előnyök:

- a hosszú csőr nehezen hozzáférhető vezetékeket is képes elérni
- vezeték sérülésének esélye minimális

Barcode	L	B	A	C	D	Weight	Category	Quantity
610431	140	15	9	39	2	116	4B	1
610432	160	16	10	49	2.5	126	4B	1

476/1VDEDP

Szigetelt kerek csőrű fogó

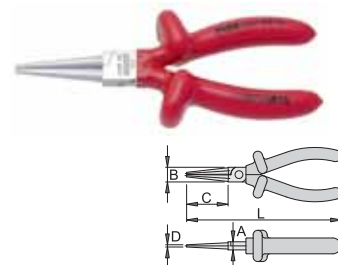

- anyaga: Premium Plus szénacél
- kovácsolt, teljes anyagában nemesített
- fej polírozott
- felületkezelés: krómoxid, ISO 1456:2009 szabvány szerint
- ISO 5745 és EN 60900 szabványok szerint

Előnyök:

- kétrétegű, eltérő színű szigetelés a megnövelt biztonságért
- a hosszú csőr nehezen hozzáférhető vezetékeket is képes elérni
- vezeték sérülésének esélye minimális

Fontos!

- Ha a második szigetelési réteg láthatóvá válik, cseréljük ki a szerszámot!

Barcode	L	B	A	C	D	Weight	Category	Quantity
619184	140	15	9	39	2	114	4B	1
619185	160	16	10	49	2.5	139	4B	1



506/1VDEBI

Szigetelt félkerek csőrű fogó vágóélel

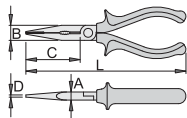

- anyaga: Premium Plus szénacél
- kovácsolt, teljes anyagában nemesített
- vágóélek indukciósan edzettek
- fej polírozott
- felületkezelés: krómozott, ISO 1456:2009 szabvány szerint
- megerősített, kétkomponensű markolat
- ISO 5745 és EN 60900 szabványok szerint

Előnyök:

- alkalmas szerelvények összepréselésére és leválasztására is kábelekről és más sérülékeny munkadarabokról
- pofák fogazottak

Barcode	L	B	D	A	C	Weight	Material	Accessories
610434	140	15	2	8	39	115	4B	1
610435	160	16	2.5	9	49	137	4B	1

vágási képesség (10 N = 1 kg)

Barcode	L	max 1600 N/mm ² ØT	max 650 N/mm ² ØT
610434	140	1,6	2,0
610435	160	1,6	2,0

506/1VDEDP

Szigetelt félkerek csőrű fogó vágóélel

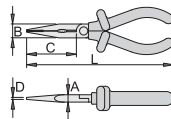

- anyaga: Premium Plus szénacél
- kovácsolt, teljes anyagában nemesített
- vágóélek indukciósan edzettek
- fej polírozott
- felületkezelés: krómozott, ISO 1456:2009 szabvány szerint
- ISO 5745 és EN 60900 szabványok szerint

Előnyök:

- kétrétegű, eltérő színű szigetelés a megnövelt biztonságért
- alkalmas szerelvények összepréselésére és leválasztására is kábelekről és más sérülékeny munkadarabokról
- pofák fogazottak

Fontos!

- Ha a második szigetelési réteg láthatóvá válik, cseréljük ki a szerszámot!

Barcode	L	B	D	A	C	Weight	Material	Accessories
619187	140	15	8	8	39	125	4B	1
619188	160	16	2.5	9	49	157	4B	1

vágási képesség (10 N = 1 kg)

Barcode	L	max 1600 N/mm ² ØT	max 650 N/mm ² ØT
619187	140	1,6	2,0
619188	160	1,6	2,0

508/1VDEBI

Szigetelt egyenes, félkerek csőrű fogó vágóélel és markoló zónával

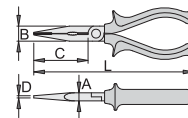

- anyaga: Premium Plus szénacél
- kovácsolt, teljes anyagában nemesített
- vágóélek indukciósan edzettek
- fej polírozott
- felületkezelés: krómozott, ISO 1456:2009 szabvány szerint
- megerősített, kétkomponensű markolat
- ISO 5745 és EN 60900 szabványok szerint

Előnyök:

- alkalmas szerelvények összepréselésére és leválasztására is kábelekről és más sérülékeny munkadarabokról
- pofák fogazottak

Barcode	L	B	D	A	C	Weight	Material	Accessories
610436	170	17	2.5	9	61	156	4B	1
610437	200	17	2.5	9	77	191	4B	1

vágási képesség (10 N = 1 kg)

Barcode	L	max 1600 N/mm ² ØT	max 650 N/mm ² ØT
610436	170	1,6	3,0
610437	200	1,8	3,0



512/1VDEBI, 512/1VDEDP

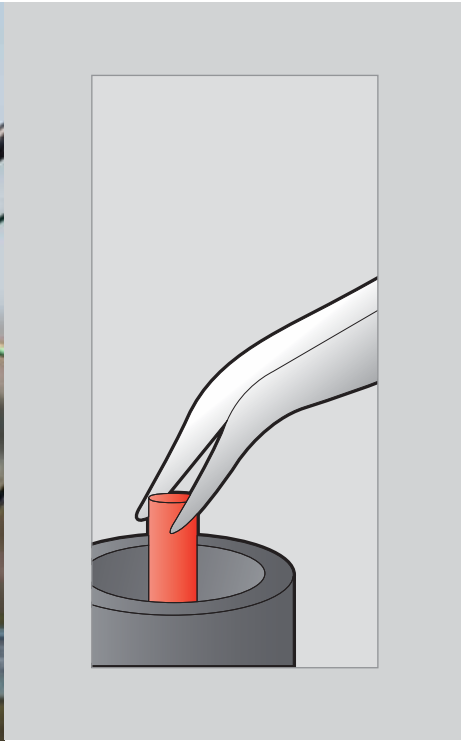

508/1VDEDP

Szigetelt egyenes, félkerek csőrű fogó vágóéllel és markoló zónával

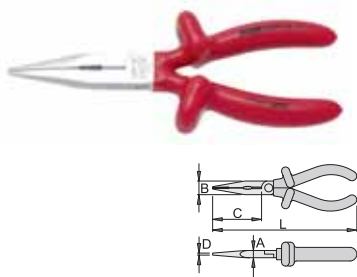

- anyaga: Premium Plus szénacél
- kovácsolt, teljes anyagában nemesített
- vágóélek indukciósan edzettek
- fej polírozott
- felületkezelés: krómozott, ISO 1456:2009 szabvány szerint
- ISO 5745 és EN 60900 szabványok szerint

Előnyök:

- kétrétegű, eltérő színezésű szigetelés a megnövelt biztonságért
- alkalmas szerelvények összepréselésére és leválasztására is kábelekről és más sérülékeny munkadarabokról
- pófák fogazottak

Fontos!

- Ha a második szigetelési réteg láthatóvá válik, cseréljük ki a szerszámot!

Barcode	L	B	D	A	C	Weight	Material	Quantity
619189	170	17	2.5	9	61	162	4B	1
619190	200	17	2.5	9	77	201	4B	1

vágási képesség (10 N = 1 kg)

Barcode	L	max 1600 N/mm ² ØT	max 650 N/mm ² ØT
619189	170	1,6	2,0
619190	200	1,8	2,5

512/1VDEBI

Szigetelt hajlított, félkerek csőrű fogó vágóéllel és markoló zónával

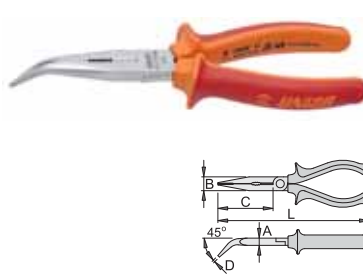

- anyaga: Premium Plus szénacél
- kovácsolt, teljes anyagában nemesített
- vágóélek indukciósan edzettek
- fej polírozott
- felületkezelés: krómozott, ISO 1456:2009 szabvány szerint
- megerősített, kétkomponensű markolat
- EN 60900 szabvány szerint

Előnyök:

- A hosszú, hajlított pófák lehetővé teszik az anyák és csavarok egyszerű és precíz megfogását.
- Az erős pófák jó fogást biztosítanak.
- pófák 45°-ban hajlítottak
- pófák fogazottak

Barcode	L	B	D	A	C	Weight	Material	Quantity
610438	170	17	2.5	9	61	152	4B	1
610439	200	17	2.5	9	77	204	4B	1

vágási képesség (10 N = 1 kg)

Barcode	L	max 1600 N/mm ² ØT	max 650 N/mm ² ØT
610438	170	1,6	2,0
610439	200	1,8	2,5

512/1VDEDP

Szigetelt hajlított, félkerek csőrű fogó vágóéllel és markoló zónával

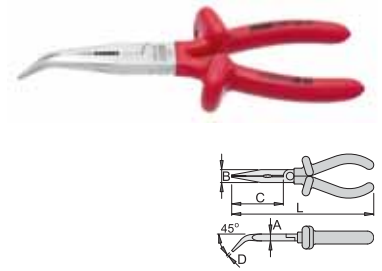

- anyaga: Premium Plus szénacél
- kovácsolt, teljes anyagában nemesített
- vágóélek indukciósan edzettek
- fej polírozott
- felületkezelés: krómozott, ISO 1456:2009 szabvány szerint
- EN 60900 szabvány szerint

Előnyök:

- kétrétegű, eltérő színezésű szigetelés a megnövelt biztonságért
- A hosszú, hajlított pófák lehetővé teszik az anyák és csavarok egyszerű és precíz megfogását.
- Az erős pófák jó fogást biztosítanak.
- pófák 45°-ban hajlítottak
- pófák fogazottak

Fontos!

- Ha a második szigetelési réteg láthatóvá válik, cseréljük ki a szerszámot!

Barcode	L	B	D	A	C	Weight	Material	Quantity
619191	170	17	2.5	9	61	156	4B	1
619192	200	17	2.5	9	77	201	4B	1

vágási képesség (10 N = 1 kg)

Barcode	L	max 1600 N/mm ² ØT	max 650 N/mm ² ØT
619191	170	1,6	2,0
619192	200	1,8	2,5

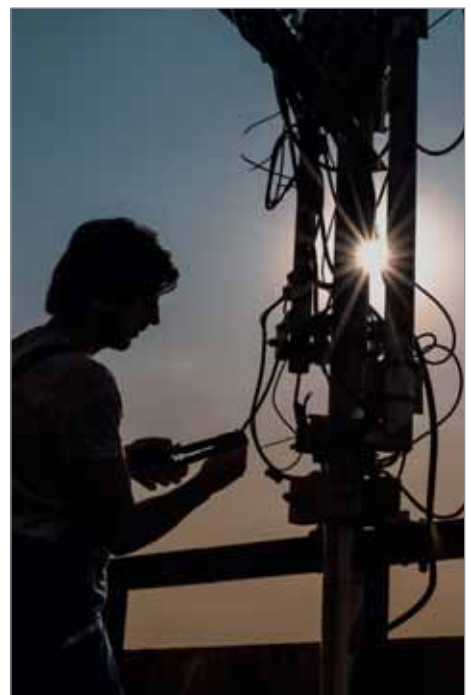

478/1VDEBI, 478/1VDEDP



478/1VDEBI

Szigetelt vezetékcsupaszító fogó

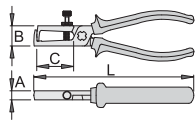

- anyaga: Premium Plus szénacél
- kovácsolt, teljes anyagában nemesített
- vágóélek indukciósan edzettek
- fej polírozott
- felületkezelés: krómozott, ISO 1456:2009 szabvány szerint
- megerősített, kétkomponensű markolat
- csupaszító kapacitás: 0,6 - 10 mm²
- a szerszám nyitását rugó segíti
- EN 60900 szabvány szerint

610433	L	B	A	C	i	4B	1
160	0.6 - 10	18	9	40	178	4B	1

478/1VDEDP

Szigetelt vezetékcsupaszító fogó

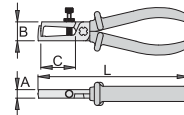

- anyaga: Premium Plus szénacél
- kovácsolt, teljes anyagában nemesített
- vágóélek indukciósan edzettek
- fej polírozott
- csupaszító kapacitás: 0,6 - 10 mm²
- EN 60900 szabvány szerint

Előnyök:

- kétrétegű, eltérő színű szigetelés a megnövelt biztonságért
- a szerszám nyitását rugó segíti

Fontos!

- Ha a második szigetelési réteg láthatóvá válik, cseréljük ki a szerszámot!

619186	L	B	A	C	i	4B	1
160	0.6 - 10	18	9	40	167	4B	1

580/1VDEBI

Szigetelt kábelvágó

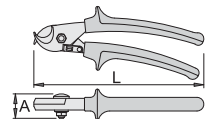

- anyaga: Premium Plus szénacél
- kovácsolt, teljes anyagában nemesített
- vágóélek indukciósan edzettek
- fej polírozott
- felületkezelés: krómozott, ISO 1456:2009 szabvány szerint
- megerősített, kétkomponensű markolat
- EN 60900 szabvány szerint

Fontos!

- Acél vezetőhuzal nélküli kábelek vágásához.

610440	L	A	i	4B	1
170	18	10	339	4B	1
610441	L	A	i	4B	1
230	22	17	444	4B	1



580/1VDEDP

Szigetelt kábelvágó

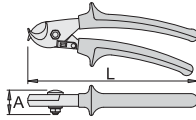

- anyaga: Premium Plus szénacél
- kovácsolt, teljes anyagában nemesített
- vágóélek indukciósan edzettek
- fej polírozott
- felületkezelés: krómozott, ISO 1456:2009 szabvány szerint
- EN 60900 szabvány szerint

Előnyök:

- kétrétegű, eltérő színezésű szigetelés a megnövelt biztonságért

Fontos!

- Ha a második szigetelési réteg láthatóvá válik, cseréljük ki a szerszámot!
- Acél vezetőhuzal nélküli kábelek vágásához.

Barcode	L	A	Shield	Weight	Category	Count
619197	170	18	10	226	4B	1
619198	230	22	17	409	4B	1

604VDEBTI

Szigetelt lapos (SL) SLIM villanszerelő csavarhúzó VDE TBI markolattal

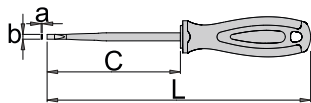

- szár: Premium Hard króm-vanádium acél, teljes anyagában nemesített
- hegy feketített
- markolat: ergonomikus kialakítású
- háromkomponensű műanyag markolat
- markolatban lyuk a felfüggesztéshez
- EN 60900 szabvány szerint

Előnyök:

- vékony szárkialakítású változat
- A vékonyabb szár ellenére a szerszám a hagyományos szigetelt csavarhúzókkal megegyező funkcionalitást és biztonságot kínál.
- a vékonyabb csavarhúzószárral a nehezen hozzáférhető helyeken is lehetséges a munka

Barcode	a x b	C	L	Weight	Category	Count
624063	0.6 x 3.5	100	185	37	4B	10
624064	0.8 x 4.0	100	185	39	4B	10
624065	1.0 x 5.5	125	225	74	4B	10
624066	1.2 x 6.5	150	260	107	4B	10

Szigetelt lapos (SL) SLIM villanszerelő csavarhúzó VDE TBI markolattal



611VDEBTI

Szigetelt lapos/Phillips (SL/PH) SLIM csavarhúzó VDE TBI markolattal

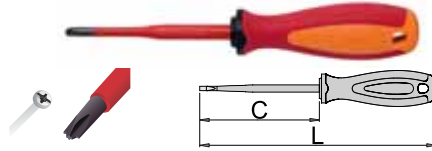

- szár: Premium Hard króm-vanádium acél, teljes anyagában nemesített
- hegy feketített
- markolat: ergonomikus kialakítású
- háromkomponensű műanyag markolat
- markolatban lyuk a felfüggesztéshez
- EN 60900 szabvány szerint

Előnyök:

- vékony szárkialakítású változat
- A vékonyabb szár ellenére a szerszám a hagyományos szigetelt csavarhúzókkal megegyező funkcionalitást és biztonságot kínál.
- a vékonyabb csavarhúzószárral a nehezen hozzáférhető helyeken is lehetséges a munka

Barcode	+	C	L	Weight	Category	Count
624071	SLPH 1	80	180	56	4B	10
624072	SLPH 2	100	210	88	4B	10

603VDEBTI

Szigetelt lapos (SL) villanszerelő csavarhúzó VDE TBI markolattal

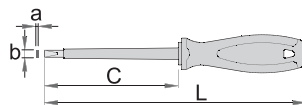

- szár: Premium Hard króm-vanádium acél, teljes anyagában nemesített
- hegy feketített
- markolat: ergonomikus kialakítású
- háromkomponensű műanyag markolat
- markolatban lyuk a felfüggesztéshez
- EN 60900 szabvány szerint

Barcode	a x b	C	L	Weight	Category	Count
616436	0.4 x 2.5	75	160	33	4B	10
616437	0.5 x 3.0	100	185	37	4B	10
616438	0.6 x 3.5	100	185	39	4B	10
616439	0.8 x 4.0	100	185	43	4B	10
621247	1.0 x 4.5	125	225	75	4B	10
616440	1.0 x 5.5	125	225	75	4B	10
616441	1.2 x 6.5	150	260	113	4B	10
616442	1.2 x 8.0	175	295	163	4B	5
621248	1.6 x 10.0	200	320	115	4B	5

603VDE

Szigetelt lapos (SL) villanszerelő csavarhúzó VDE markolattal

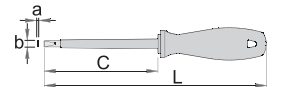

- szár: Premium Hard króm-vanádium acél, teljes anyagában nemesített
- hegy feketített
- markolat: ergonomikus kialakítású
- anyaga: polipropilén
- markolatban lyuk a felfüggesztéshez
- EN 60900 szabvány szerint

Barcode	a x b	C	L	Weight	Category	Count
616470	0.4 x 2.5	75	160	33	4B	10
616471	0.5 x 3.0	100	185	37	4B	10
616472	0.6 x 3.5	100	185	39	4B	10
616473	0.8 x 4.0	100	185	43	4B	10
616474	1.0 x 5.5	125	225	75	4B	10
616475	1.2 x 6.5	150	260	113	4B	10
616476	1.2 x 8.0	175	295	163	4B	5
616477	1.6 x 10.0	200	320	115	4B	5

614VDEBTI

Szigetelt Phillips (PH) SLIM csavarhúzó VDE TBI markolattal

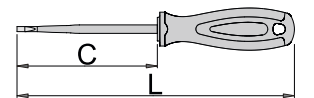

- szár: Premium Hard króm-vanádium acél, teljes anyagában nemesített
- hegy feketített
- markolat: ergonomikus kialakítású
- háromkomponensű műanyag markolat
- markolatban lyuk a felfüggesztéshez
- ISO 87564-1, 2 és EN 60900 szabványok szerint

Előnyök:

- vékony szárkialakítású változat
- A vékonyabb szár ellenére a szerszám a hagyományos szigetelt csavarhúzókkal megegyező funkcionalitást és biztonságot kínál.
- a vékonyabb csavarhúzószárral a nehezen hozzáférhető helyeken is lehetséges a munka

Barcode	+	C	L	Weight	Category	Count
624067	PH 1	80	180	56	4B	10
624068	PH 2	100	210	88	4B	10





623VDE

Szigetelt Pozidriv (PZ) csavarhúzó VDE markolattal

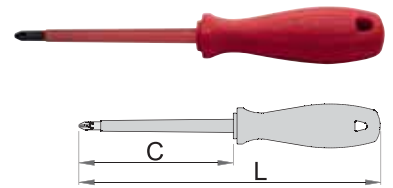

- szár: Premium Hard króm-vanádium acél, teljes anyagában nemesített
- hegy feketített
- markolat: ergonomikus kialakítású
- polipropilén
- markolatban lyuk a felfüggesztéshez
- ISO 87564-1, 2 és EN 60900 szabványok szerint

Barcode	+	C	L	Weight	Material	Quantity
616482	PZ0	60	145	34	4B	10
616483	PZ1	80	165	60	4B	10
616484	PZ2	100	200	93	4B	10
616485	PZ3	150	260	156	4B	5

620VDE TBI

Szigetelt imbusz (HX) csavarhúzó VDE TBI markolattal

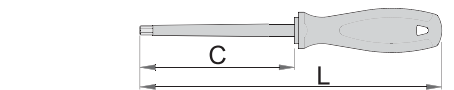

- szár: Premium Hard króm-vanádium acél, teljes anyagában nemesített
- hegy feketített
- markolat: ergonomikus kialakítású
- háromkomponensű műanyag markolat
- markolatban lyuk a felfüggesztéshez
- EN 60900 szabvány szerint

Barcode	Hexagon	C	L	Weight	Material	Quantity
616448	2.5	75	160	34	4B	10
616449	3	75	175	37	4B	10
616450	4	75	175	68	4B	10
616451	5	75	185	93	4B	10
616452	6	100	210	128	4B	10
616453	8	100	210	203	4B	5



613VDE TBI

Szigetelt Phillips (PH) csavarhúzó VDE TBI markolattal

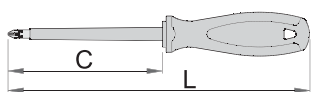

- szár: Premium Hard króm-vanádium acél, teljes anyagában nemesített
- hegy feketített
- markolat: ergonomikus kialakítású
- háromkomponensű műanyag markolat
- markolatban lyuk a felfüggesztéshez
- ISO 87564-1, 2 és EN 60900 szabványok szerint

Barcode	+	C	L	Weight	Material	Quantity
616443	PH0	60	145	34	4B	10
616444	PH1	80	180	60	4B	10
616445	PH2	100	210	94	4B	10
616446	PH3	150	270	104	4B	5
616447	PH4	200	320	230	4B	5

613VDE

Szigetelt Phillips (PH) csavarhúzó VDE markolattal

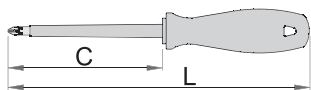

- szár: Premium Hard króm-vanádium acél, teljes anyagában nemesített
- hegy feketített
- markolat: ergonomikus kialakítású
- polipropilén
- markolatban lyuk a felfüggesztéshez
- ISO 87564-1, 2 és EN 60900 szabványok szerint

Barcode	+	C	L	Weight	Material	Quantity
616478	PH0	60	145	34	4B	10
616479	PH1	80	165	60	4B	10
616480	PH2	100	200	94	4B	10
616481	PH3	150	260	104	4B	5

624VDE TBI

Szigetelt Pozidriv (PZ) SLIM csavarhúzó VDE TBI markolattal

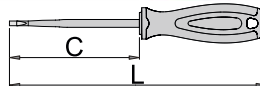

- szár: Premium Hard króm-vanádium acél, teljes anyagában nemesített
- hegy feketített
- markolat: ergonomikus kialakítású
- háromkomponensű műanyag markolat
- markolatban lyuk a felfüggesztéshez
- ISO 87564-1, 2 és EN 60900 szabványok szerint

Előnyök:

- vékony szárkialakítású változat
- A vékonyabb szár ellenére a szerszám a hagyományos szigetelt csavarhúzókkal megegyező funkcionalitást és biztonságot kínál.
- a vékonyabb csavarhúzózárral a nehezen hozzáférhető helyeken is lehetséges a munka

Barcode	+	C	L	Weight	Material	Quantity
624069	PZ 1	80	180	56	4B	10
624070	PZ 2	100	210	88	4B	10

623VDE TBI

Szigetelt Pozidriv (PZ) csavarhúzó VDE TBI markolattal

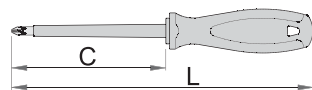

- szár: Premium Hard króm-vanádium acél, teljes anyagában nemesített
- hegy feketített
- markolat: ergonomikus kialakítású
- háromkomponensű műanyag markolat
- markolatban lyuk a felfüggesztéshez
- ISO 87564-1, 2 és EN 60900 szabványok szerint

Barcode	+	C	L	Weight	Material	Quantity
616460	PZ0	60	145	34	4B	10
616461	PZ1	80	180	60	4B	10
616462	PZ2	100	210	93	4B	10
616463	PZ3	150	270	156	4B	5

621VDE TBI

Szigetelt Torx (TX) csavarhúzó VDE TBI markolattal

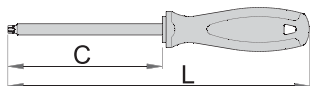

- szár: Premium Hard króm-vanádium acél, teljes anyagában nemesített
- hegy feketített
- markolat: ergonomikus kialakítású
- háromkomponensű műanyag markolat
- markolatban lyuk a felfüggesztéshez
- EN 60900 szabvány szerint

Barcode	Star	C	L	Weight	Material	Length
616454	TX 10	60	140	35	4B	10
616455	TX 15	80	180	37	4B	10
616456	TX 20	80	180	43	4B	10
616457	TX 25	80	180	63	4B	10
616458	TX 27	100	210	76	4B	10
616459	TX 30	100	210	98	4B	10

629VDE TBI

Szigetelt dugókulcsos csavarhúzó VDE TBI markolattal

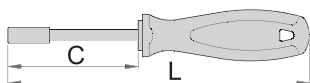

- szár: Premium Hard króm-vanádium acél, teljes anyagában nemesített
- markolat: ergonomikus kialakítású
- háromkomponensű műanyag markolat
- markolatban lyuk a felfüggesztéshez
- EN 60900 szabvány szerint
- DIN 3125 szabvány szerint

Barcode	Star	C	L	Weight	Material	Length
616464	5.5	125	225	103	4B	10
616465	6	125	225	103	4B	10
616466	7	125	235	123	4B	5
621429	7/35	135	245	125	4B	5
616467	8	125	235	140	4B	5
623341	9	125	235	124	4B	5
616468	10	125	235	157	4B	5
623342	11	125	235	159	4B	5
616469	13	125	245	186	4B	5



630VDE

Fáziskereső, 220-250V

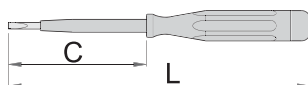

- 140-es méret csíptetővel

Barcode	a x b	C	L	Weight	Material	Length
617659	0.5 x 3.0	60	140	13	4A	10
617660	0.6 x 3.5	90	180	24	4A	10

630VDE140ST

Fáziskeresők termékínáló tartóban



Barcode	Weight	Quantity	Material	Length
623907	18	700	TF	

630VDE (0.5 x 3.0 x 140)



385BVDE

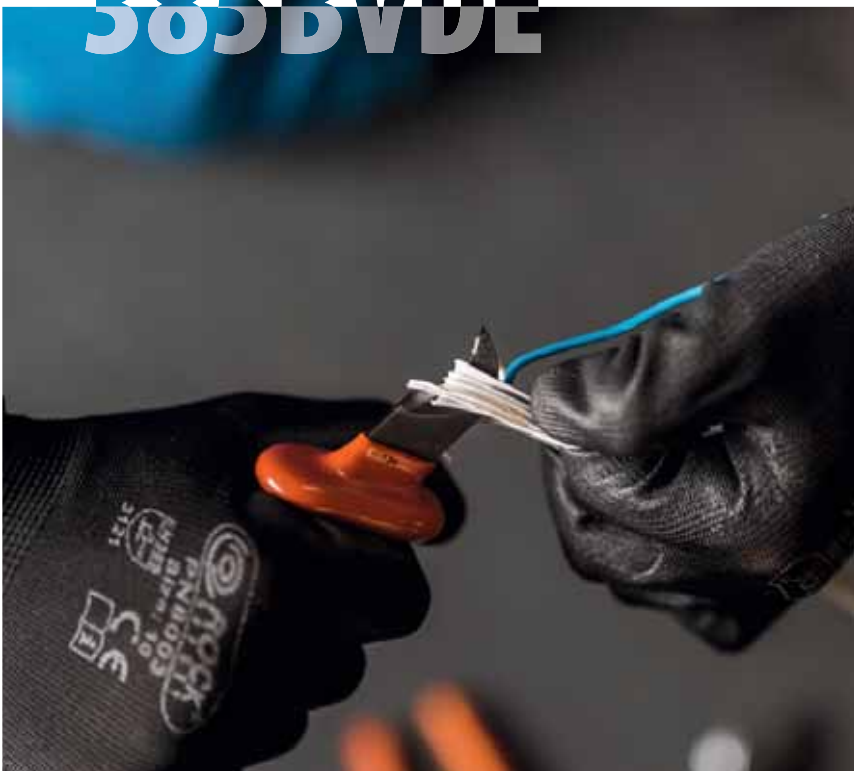

Mérjük ki, majd vágjuk le a szükséges hosszúságú vezetéket.



Vállasszuk szét hosszában a vezetéket.



Csupaszítsuk le a vezetéket.

385VDEDP

Szigetelt kábelkés

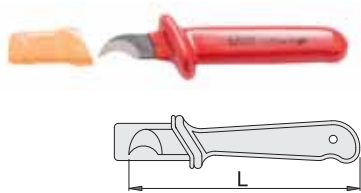

1000V
IEC 60900

- penge nemesacélból
- kétrétegű, eltérő színű szigetelés a további biztonságért
- élvédővel

615494	L	180	136	TE	1
--------	---	-----	-----	----	---

385BVDE

Szigetelt kábelkés

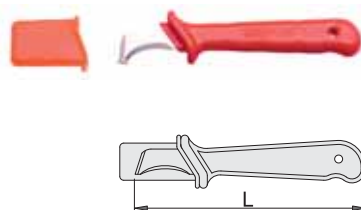

1000V
IEC 60900

- penge nemesacélból
- műanyag nyél
- élvédővel
- különleges kialakítású penge kábelvédő hegygel

619102	L	180	80	4B	10
--------	---	-----	----	----	----

385CVDEDP

Szigetelt kábelkés

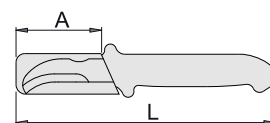

- penge nemesacélból
- kétrétegű, eltérő színű szigetelés a további biztonságért
- felületkezelés: foszfátózott, ISO 9717 szabvány szerint
- élvédővel
- penge min. 55 HRC keménységre edzett
- lekerekített, 60 mm hosszú penge
- ergonomikus nyél, megcsúszásvédelemmel
- a markolaton kialakított támaszték jó erőátvitelt biztosít
- az acélpenge anyaga maximális élességet és tartósságot garantál a kábelek megbontása során
- PVC pengevédő

Használat:

- PVC kábelszigetelés megbontásához

625610	L	A	220	60	180	TE	10
--------	---	---	-----	----	-----	----	----

385AVDEDP

Szigetelt kábelkés

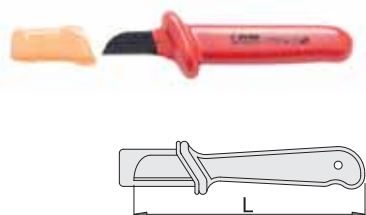

1000V
IEC 60900

- penge nemesacélból
- kétrétegű, eltérő színű szigetelés a további biztonságért
- élvédővel

619101	L	180	78	TE	1
--------	---	-----	----	----	---

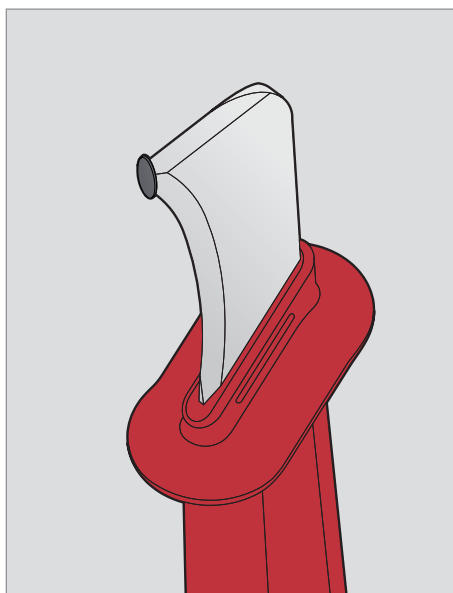

750VDEDP

Szigetelt fémfűrész

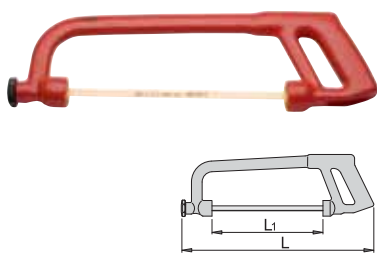

- EN 60900 szabvány szerint

Előnyök:

- kétrétegű, eltérő színű szigetelés a további biztonságért

Fontos!

- Ha a második szigetelési réteg láthatóvá válik, cseréljük ki a szerszámot!

619098	L	L1	☒	☒	☒
460	270	815	1E		1

753VDEDP

Szigetelt műszerész fűrész



- fűrészlap cserélhető
- EN 60900 szabvány szerint

Előnyök:

- kétrétegű, eltérő színű szigetelés a további biztonságért

Fontos!

- Ha a második szigetelési réteg láthatóvá válik, cseréljük ki a szerszámot!

615502	L	☒	☒	☒
150	276	1E		1



1340VDEDP

Szigetelt egyenes csipesz

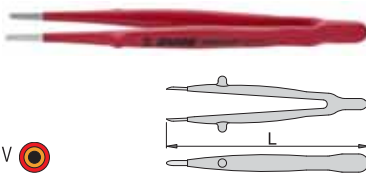

- anyaga: rozsdamentes acél
- EN 60900 szabvány szerint

Előnyök:

- kétrétegű, eltérő színű szigetelés a további biztonságért
- minden darab feszültségvizsgálattal ellenőrizve

Fontos!

- Ha a második szigetelési réteg láthatóvá válik, cseréljük ki a szerszámot!

616847	L	☒	☒	☒
165	45	1E		1

1341VDEDP

Szigetelt hajlított csipesz

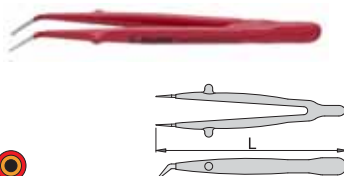

- anyaga: rozsdamentes acél
- EN 60900 szabvány szerint

Előnyök:

- kétrétegű, eltérő színű szigetelés a további biztonságért
- minden darab feszültségvizsgálattal ellenőrizve

Fontos!

- Ha a második szigetelési réteg láthatóvá válik, cseréljük ki a szerszámot!

616848	L	☒	☒	☒
150	40	1E		1

1351VDE

Műanyag csíptető

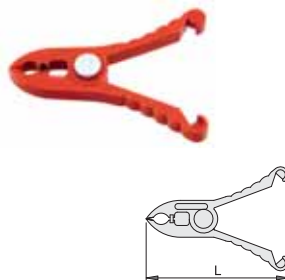

- műanyag

619099	L	☒	☒	☒
160	77	1E		10

1352VDE

Műanyag csíptető

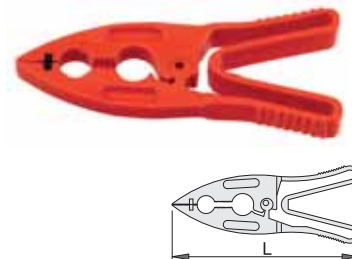

- műanyag

619100	L	☒	☒	☒
140	54	1E		10

604CS6VDETBI

Szigetelt SLIM csavarhúzó-készlet VDE TBI markolattal



627207	☒	☒	☒	☒
6			1G	

604VDETBI (0,6 x 3,5 x 100, 0,8 x 4,0 x 100, 1,0 x 5,5 x 125, 1,2 x 6,5 x 150), 614VDETBI (PH 1, PH 2)

603CS6AVT

Szigetelt csavarhúzó-készlet VDE TBI markolattal



617653	☒	☒	☒	☒
6	457		1G	1

603VDETBI (0,4 x 2,5 x 75, 0,5 x 3,0 x 100, 0,8 x 4,0 x 100, 1,0 x 5,5 x 125), 613VDETBI (PH1 x 80, PH2 x 100)

603CS6ATVT

Szigetelt csavarhúzó-készlet VDE TBI markolattal, fáziskeresővel



617654	☒	☒	☒	☒
6	430		1G	1

603VDETBI (0,5 x 3,0 x 100, 0,8 x 4,0 x 100, 1,0 x 5,5 x 125), 613VDETBI (PH1 x 80, PH2 x 100), 630VDE (0,5 x 3,0 x 140)

603CS6VDE TBI

Szigetelt csavarhúzó-készlet VDE TBI markolattal



617042	6	530	TG	1
603VDE TBI (0.4 x 2.5 x 75, 0.8 x 4.0 x 100, 1.0 x 5.5 x 125, 1.2 x 6.5 x 150), 613VDE TBI (PH1 x 80, PH2 x 100)				

603CS6TVDE TBI

Szigetelt csavarhúzó-készlet VDE TBI markolattal, fáziskeresővel



617043	6	505	TG	1
603VDE TBI (0.8 x 4.0 x 100, 1.0 x 5.5 x 125, 1.2 x 6.5 x 150), 613VDE TBI (PH1 x 80, PH2 x 100), 630VDE (0.5 x 3.0 x 140)				

603CS6VDE

Szigetelt csavarhúzó-készlet VDE markolattal



617044	6	485	TG	1
603VDE (0.4 x 2.5 x 75, 0.8 x 4.0 x 100, 1.0 x 5.5 x 125, 1.2 x 6.5 x 150), 613VDE (PH1 x 80, PH2 x 100)				

603CS6TVDE

Szigetelt csavarhúzó-készlet VDE markolattal, fáziskeresővel



617045	6	460	TG	1
603VDE (0.8 x 4.0 x 100, 1.0 x 5.5 x 125, 1.2 x 6.5 x 150), 613VDE (PH1 x 80, PH2 x 100), 630VDE (0.5 x 3.0 x 140)				

603CS6AVDE

Szigetelt csavarhúzó-készlet VDE markolattal



617655	6	400	TG	1
603VDE (0.4 x 2.5 x 75, 0.5 x 3.0 x 100, 0.8 x 4.0 x 100, 1.0 x 5.5 x 125), 613VDE (PH1 x 80, PH2 x 100)				

603CS6ATVD

Szigetelt csavarhúzó-készlet VDE markolattal, fáziskeresővel



617656	6	390	TG	1
603VDE (0.5 x 3.0 x 100, 0.8 x 4.0 x 100, 1.0 x 5.5 x 125), 613VDE (PH1 x 80, PH2 x 100), 630VDE (0.5 x 3.0 x 140)				

620CS6VDE TBI

Szigetelt imbusz (HX) csavarhúzó-készlet VDE TBI markolattal



617048	2.5 - 8 / 6	580	TG	1
620VDE TBI (2.5, 3, 4, 5, 6, 8)				

621CS6VDE TBI

Szigetelt Torx (TX) csavarhúzó-készlet VDE TBI markolattal



617049	TX 10 - TX 30 / 6	511	TG	1
621VDE TBI (TX 10, TX 15, TX 20, TX 25, TX 27, TX 30)				

629CS6VDE TBI

Szigetelt dugókulcsos csavarhúzó-készlet VDE TBI markolattal



617050	5.5 - 13 / 6	865	TG	1
629VDE TBI (5.5, 6, 7, 8, 10, 13)				

905VDE BI

Szigetelt szerszámkészlet VDE BI/TBI markolattal, tokban



617571	13	1958	TT	1
406/1VDE BI (180), 461/1VDE BI (160), 478/1VDE BI (160), 472/1VDE BI (160), 753VDE DP (150), 385VDE DP (180), 603VDE TBI (0.4 x 2.5 x 75, 0.8 x 4.0 x 100, 1.0 x 5.5 x 125), 613VDE TBI (PH1 x 80, PH2 x 100), 710P (3), 630VDE (0.5 x 3.0 x 140)				

906VDE BI

Szigetelt szerszámkészlet VDE BI/TBI markolattal, tokban



617573	6	911	TT	1
461/1VDE BI (160), 406/1VDE BI (180), 603VDE TBI (0.4 x 2.5 x 75, 0.8 x 4.0 x 100), 613VDE TBI (PH2 x 100), 630VDE (0.5 x 3.0 x 140)				



964VDE1

Szigetelt egyoldalas villáskulcs-készlet, SOS tálcában

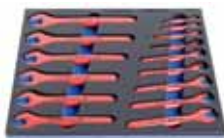

621782	6 - 24 / 15	2500	TF	1
110/2VDEDP (6, 7, 8, 10, 12, 13, 14, 15, 17, 19, 20, 21, 22, 23, 24), VL964VDE1 (374 x 364 x 30)				

964VDE2

Szigetelt egyoldalas csillagkulcs-készlet, SOS tálcában



621784	10 - 24 / 11	2600	TF	1
180/2VDEDP (10, 11, 12, 13, 14, 15, 17, 19, 21, 22, 24), VL964VDE2 (374 x 364 x 30)				

964VDE3

Szigetelt fogókészlet, SOS tálcában



621786	12	3200	TF	1
406/1VDEDP (180), 420/1VDEDP (180), 447/1VDEDP (240), 461/1VDEDP (160), 466/1VDEDP (180), 472/1VDEDP (160), 476/1VDEDP (160), 478/1VDEDP (160), 506/1VDEDP (160), 508/1VDEDP (170), 512/1VDEDP (170), 580/1VDEDP (170), VL964VDE3 (564 x 364 x 30)				



964VDE5

Szigetelt dugókulcs-készlet, 1/2", SOS tálcában



621790	8 - 32 / 18	2200	TF	1
190/2VDEDP (8, 10, 11, 12, 13, 14, 15, 16, 17, 18, 19, 20, 21, 22, 24, 27, 30, 32), VL964VDE5 (188 x 364 x 30)				

964VDE5A

Szigetelt tartozékkészlet dugókulcsokhoz, 1/2", SOS tálcában



621794	4	1800	TF	1
190.1AVDEDP (1/2"), 190.4/2VDEDP (1/2" x 250, 1/2" x 125), 190.5/2VDEDP (250), VL964VDE5A (188 x 364 x 30)				

964VDE7

Szigetelt imbuszkulcs-készlet, SOS tálcában

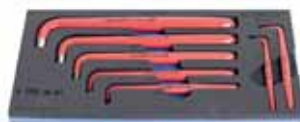

621798	3 - 12 / 7	1000	TF	1
220/3LVDEDP (3, 4, 5, 6, 8, 10, 12), VL964VDE7 (188 x 364 x 30)				

964VDE8A

Szigetelt lapos (SL) csavarhúzó-készlet VDE TBI markolattal, SOS tálcában



621800	11	1300	TF	1
603VDETBI (0.4 x 2.5 x 75, 0.5 x 3.0 x 100, 0.6 x 3.5 x 100, 0.8 x 4.0 x 100, 1.0 x 4.5 x 125, 1.0 x 5.5 x 125, 1.2 x 6.5 x 150, 1.2 x 8.0 x 175, 1.6 x 10.0 x 200), 630VDE (0.5 x 3.0 x 140, 0.6 x 3.5 x 180), VL964VDE8A (374 x 364 x 30)				

964VDE8B

Szigetelt Phillips (PH) csavarhúzó-készlet VDE TBI markolattal, SOS tálcában



621802	8	900	TF	1
613VDETBI (PH0 x 60, PH1 x 80, PH2 x 100, PH3 x 150), 623VDETBI (PZ0 x 60, PZ1 x 80, PZ2 x 100, PZ3 x 150), VL964VDE8B (188 x 364 x 30)				

964VDE8D

Szigetelt Torx (TX) csavarhúzó-készlet VDE TBI markolattal, SOS tálcában



621806	TX 10 - TX 30 / 6	615	TF	1
621VDETBI (TX 10, TX 15, TX 20, TX 25, TX 27, TX 30), VL964VDE8D (188 x 364 x 30)				

964VDE8E

Szigetelt dugókulcsos csavarhúzó-készlet VDE TBI markolattal, SOS tálcában



621808	5.5 - 13 / 6	934	TF	1
629VDETBI (5.5, 6, 7, 8, 10, 13), VL964VDE8E (188 x 364 x 30)				





VÍZVEZETÉK-SZERELÉSI SZERSZÁMOK

Számos kiegészítő

A csőfogó termékvonalat számos egyéb, csőszerelésnél alkalmazható szerszám egészíti ki, mint a csővágók, csősatuk és állványok, peremezők, valamint próbapumpák.

Ergonómia

A különleges csőfogók ergonómiailag tervezett kialakításuknak köszönhetően mindig tökéletesen illeszkednek a kézbe, emellett pedig erős és csúszásmentes megfogást biztosítanak bármely csövön, függetlenül annak alakjától, vagy átmérőjétől.

Egyszerű szerelés

Az Unior víz- és gázvezeték-szereléshez használható szerszámok a csőrendszerek biztonságos és hatékony összeállítását teszik lehetővé, mivel az erő nagy részét átviszik a csövekre. Ezáltal erős és szilárd kötések hozhatók létre egyéb rögzítőelemek és eszközök alkalmazása nélkül is.



A víz- és gázszelők szerszámok előállításának folyamata

ÁLLÍTHATÓ POFA

- Vágás:** A nyersanyag darabolása az első technológiai művelet a csőfogó előállítása során. Az optimálisan tervezett vágás biztosítja a nyersanyag lehető legelőnyösebb felhasználását.
- Kovácsolás:** Az Unior kovácsolási technológiája garantálja a szerszámok kiváló szilárdsági jellemzőit. A kovacsolt darab száliránya és a szálszerkezet folytonossága azonos a hengerelt nyersanyagéval. A kovacsolt darab ezen jellemzői létfontosságúak a jelentős és dinamikus terhelésnek kitett végtermék tulajdonságai szempontjából.
- Körülvágás:** A kovacsolt darab körül a felesleges anyagot speciális vágógéppel távolítják el. A darabot a kívánt alakra vágják, arra törekedve az eljárás során, hogy minél kevesebb hulladék képződjön.
- A fogazat marása:** A pofák fogazatának megfelelő geometriáját húzómarásos technológiával alakítják ki.
- CNC megmunkálás:** Kialakítják a pofát CNC gépek segítségével. A munkadarab rögzítése szavatolja a megfelelő pontosságot egy kiváló minőségű és funkcionális fogó előállításához.
- Hőkezelés (nemesítés) és homokfúvás:** A hőkezelési és megeresztési művelet a fogó megfelelő mikroszerkezetének és optimális szilárdsági jellemzőinek kialakítására szolgál. A szerszám ezáltal a szabványt meghaladó terhelésnek is képes ellenállni és hosszú élettartamú. A felületet a további műveletek előtt homokfúvással tisztítják meg.



RÖGZÍTETT POFA

- Méretre vágás:** A nyersanyag darabolása az első technológiai művelet a csőfogó előállítása során. Az optimálisan tervezett vágás biztosítja a nyersanyag lehető legelőnyösebb felhasználását.
- Kovácsolás:** A levágtott nyersanyagot felhevítik és süllyesztékes kovácsológéppel a kívánt formára, a fogó két pofájává alakítják. A kovacsolt darabot ekkor még az anyag többletből származó sorja veszi körül. A süllyesztékes kovácsolásnál az anyagot felhevített állapotban formálják át megtartva a nyersanyag megfelelő anyagszerkezetét. Ez biztosítja a kedvező szilárdsági jellemzőket jelentős mértékű, dinamikus terhelések esetén is.
- Körülvágás:** A kovacsolt darab körül a felesleges anyagot speciális vágógéppel távolítják el. A darabot a kívánt alakra vágják, arra törekedve az eljárás során, hogy minél kevesebb hulladék képződjön.
- A fogazat marása:** A pofák fogazatának megfelelő geometriáját húzómarásos technológiával alakítják ki az optimális megfogás érdekében.



ÖSSZEÁLLÍTÁS

- Szegecselés:** A szegecselés erős kötést képez a két pofa között.
- Hőkezelés (nemesítés):** Az edzést és megeresztést magában foglaló hőkezelési eljárás az acél szerkezetének fejlesztését szolgálja, így a termék anyagának keménysége és szívóssága nő, illetve olyan anyagjellemzők alakíthatók ki, amelyek lehetővé teszik, hogy a szerszám megfeleljen a munkavégzés során jelentkező fokozott igénybevételnek.
- Indukciós edzés:** A pofák fogazatának lokális hevítése és megeresztése révén a fogók funkcionális részein jelentős anyagkeménység érhető el. Az edzési folyamattal alakítható ki az optimális mikroszerkezet és a szükséges felületi keménység, amely garantálja a fogó pofáinak hosszú élettartamát.
- Bevonás:** A porszórásos technológiával felvitt festés a terméknek professzionális megjelenést, emellett felületvédelmet is biztosít.



Premium

Premium króm-vanádium acél

Megbízhatóság elhasználadás nélkül

Az anyag szakítószilárdsága, ehhez kapcsolódó szívóssága, rugalmassága, és a lehető legalacsonyabb ridegtörési hajlam különösen akkor fontos, ha olyan szerszámokról van szó, mint például a szerelőkulcsok és csőfogók, amelyeknek nagyobb terhelést kell elviselniük. A Premium króm-vanádium acél – egy mangán-, króm-, szilícium és karbon tartalmú acélötvözet – tökéletesen megfelel ezeknek a követelményeknek. Az ebből a nyersanyagból készült szerszámok kiváló választást jelentenek, mivel hosszú élettartammal rendelkeznek, és sok éven keresztül használhatóak.

31CrV3 szerszámacél ötvözet, 2000/53/EK EU irányelv szerint

- 0,60% mangán a megnövelt szakítószilárdságért és szívósságért
- 0,60% króm a ridegtörési hajlam csökkentésért és a nagyobb szakítószilárdságért
- 0,30% szilícium a nagyobb rugalmasságért
- 0,35% karbon a szerszám megfelelő keménységéért

Vízpumpafogók

134 - 137

Csőfogók

137 - 138

Csővágók

138 - 139

Egyéb szerszámok vízvezeték-szereléshez

139 - 141

447/1HPP

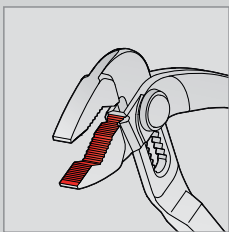

A fogzott pófák biztosítják a munkadarab optimális megfogását.

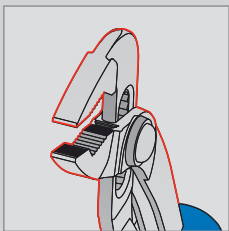

Extrém erejű megfogás: a fogó pófáinak kialakítása és alakja a szűk profil ellenére nagyobb szorítóerőt, ezáltal jobb stabilitást, biztonságot és hatékonyságot biztosít.

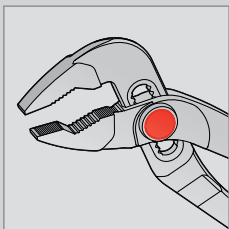

A HPP típusú vízpumpafogóknál a pófák nyílásának szabályozása egy gombbal lehetséges, így a fogó gyorsan és pontosan beállítható adott munkadarab kívánt megfogásához.

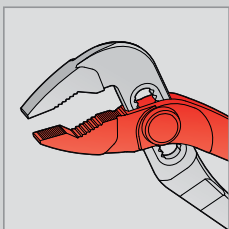

A pófák nyílása 10 pozícióban állítható.

447/1HPP

Vízpumpafogó

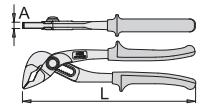

- anyaga: Premium króm-vanádium acél
- kovácsolt, teljes anyagában nemesített
- munkafelületek indukciósan edzettek
- felületkezelés: krómozott, ISO 1456:2009 szabvány szerint
- megerősített, kétkomponensű markolat

Előnyök:

- A fogzott pófák biztosítják a munkadarab optimális megfogását.
- A pófák nyílása 10 pozícióban állítható.
- A HPP típusú vízpumpafogóknál a pófák nyílásának szabályozása egy gombbal lehetséges, így a fogó gyorsan és pontosan beállítható adott munkadarab kívánt megfogásához.
- Extrém erejű megfogás: a fogó pófáinak kialakítása és alakja a szűk profil ellenére nagyobb szorítóerőt, ezáltal jobb stabilitást, biztonságot és hatékonyságot biztosít.
- A szűk kialakításnak köszönhetően nehezen elérhető helyeken is egy kézzel lehetséges a munka.
- A kétkomponensű markolat csúszásmentes, így biztonságos és hatékony erőtvitelt biztosít a kéz és a fogó pófái között.
- Ergonómia: a nyelek tökéletesen alkalmazkodnak a felhasználó kezéhez, s így könnyebb és biztonságosabb használatot garantálnak.

	L	A				
620172	240	8.5	40	392	4B	1

447/1BIHPPST

Vízpumpafogók, termékínáló tartóban



621856	6	2500	TF	1
447/1HPP (240)				

447/4PHPP

Vízpumpafogó

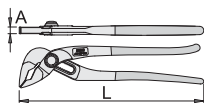

- anyaga: Premium króm-vanádium acél
- kovácsolt, teljes anyagában nemesített
- felületkezelés: foszfátózott, ISO 9717 szabvány szerint
- fej kialakítása: finomköszörült
- mártott műanyag markolat

Előnyök:

- A fogazott pófák biztosítják a munkadarab optimális megfogását.
- pófák nyílása 10 pozícióban állítható
- A HPP típusú vízpumpafogóknál a pófák nyílásának szabályozása egy gombbal lehetséges, így a fogó gyorsan beállítható adott munkadarab biztos és pontos megfogásához.
- Extrém erejű megfogás: a fogó pófáinak kialakítása és alakja a szűk profil ellenére nagyobb szorítóerőt, ezáltal jobb stabilitást, biztonságot és hatékonyságot biztosít.
- A szűk kialakításnak köszönhetően nehezen elérhető helyeken is egy kézzel lehetséges a munka.
- A kétkomponensű markolat csúszásmentes, így biztonságos és hatékony erőtávítelt biztosít a kéz és a fogó pófái között.
- Ergonómia: a nyelk tökéletesen alkalmazkodnak a felhasználó kezéhez, s így könnyebb és biztonságosabb használatot garantálnak.

	L	A				
620421	240	8.5	40	353	4B	1



442/1HYPO

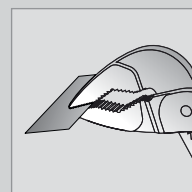

A fogó tökéletesen illeszkedik bármely munkadarabhoz.

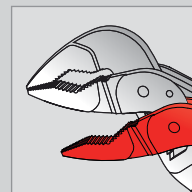

A pófák max. Ø40 mm átmérőig nyithatóak.

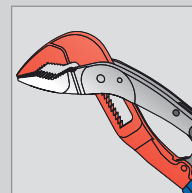

A HYPO vízpumpafogók önbeálló rendszerűek, így a fogó pófáinak nyílását nem szükséges előre beállítani. Egy kézzel is használható, önbeálló működés.

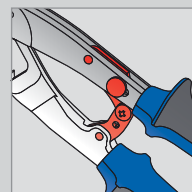

A reteszelő mechanizmus megkönnyíti a szerszám tárolását használaton kívül.

442/1HYPO

Önbeálló HYPO vízpumpafogó

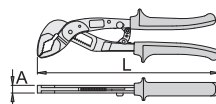

- anyaga: Premium króm-vanádium acél
- munkafelületek indukciósan edzettek
- felületkezelés: krómozott, ISO 1456:2009 szabvány szerint
- megerősített, kétkomponensű markolat
- kovácsolt, teljes anyagában nemesített

Előnyök:

- A HYPO vízpumpafogók önbeálló rendszerűek, így a fogó pófáinak nyílását nem szükséges előre beállítani.
- Egy kézzel is használható, önbeálló működés.
- A fogó tökéletesen illeszkedik bármely munkadarabhoz.
- A pófák max. Ø40 mm átmérőig nyithatóak.
- A reteszelő mechanizmus megkönnyíti a szerszám tárolását használaton kívül.

	L	A				
616727	180	9.5	33	201	4B	10
611780	240	9	40	397	4B	10

442/1BIST

Önbeálló (HYPO) vízpumpafogók, termékkináló tartóban



615185	6	2890	TF	1

442/1HYPO (240)



447/6

Vízpumpafogó áttűzött csuklóval

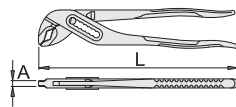

- anyaga: Premium króm-vanádium acél
- kovácsolt, teljes anyagában nemesített
- munkafelületek indukciósan edzettek
- felületkezelés: vörös porlakkozás
- ISO 8976 szabvány szerint

Előnyök:

- pofák nyílása 7 pozícióban állítható
- A speciális, ívelt kialakítás megakadályozza, hogy az ujj becsípődjön a nyelek közé.

Barcode	L	A	Head	Weight	Material	ISO
607348	175	6.5	26.5	154	4B	10
603160	240	7.5	35	312	4B	10
605006	300	8.5	42	464	4B	10

447/1

Vízpumpafogó áttűzött csuklóval

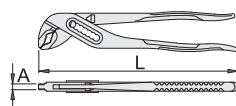

- anyaga: Premium króm-vanádium acél
- kovácsolt, teljes anyagában nemesített
- munkafelületek indukciósan edzettek
- felületkezelés: krómozott, ISO 1456:2009 szabvány szerint
- ISO 8976 szabvány szerint

Előnyök:

- A speciális, ívelt kialakítás megakadályozza, hogy az ujj becsípődjön a nyelek közé.
- pofák nyílása 7 pozícióban állítható

Barcode	L	A	Head	Weight	Material	ISO
605237	240	6.5	35	307	4B	10

447/1BI

Vízpumpafogó áttűzött csuklóval

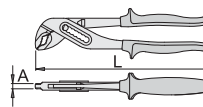

- anyaga: Premium króm-vanádium acél
- kovácsolt, teljes anyagában nemesített
- munkafelületek indukciósan edzettek
- felületkezelés: krómozott, ISO 1456:2009 szabvány szerint
- megerősített, kétkomponensű markolat
- ISO 8976 szabvány szerint

Előnyök:

- A speciális, ívelt kialakítás megakadályozza, hogy az ujj becsípődjön a nyelek közé.
- pofák nyílása 7 pozícióban állítható

Barcode	L	A	Head	Weight	Material	ISO
610984	240	6.5	35	367	4B	10

441/7PR

Vízpumpafogó csúsztatható csuklóval

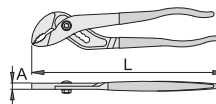

- anyaga: Premium króm-vanádium acél
- kovácsolt, teljes anyagában nemesített
- fej kialakítása: finomkőszőrült
- ergonomikus nyélkialakítás
- mártott műanyag markolat
- ISO 8976 szabvány szerint

Előnyök:

- pofák nyílása 6 pozícióban állítható
- változtatható forgáspont csúsztatható csuklóval

Barcode	L	A	Head	Weight	Material	ISO
601464	240	8	35	337	4B	10

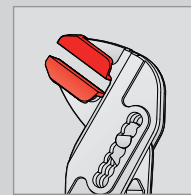

Felhelyezhető műanyag védőpofa (449.1) krómozott és polírozott munkadarabokhoz.

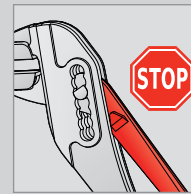

A speciális, ívelt kialakítás megakadályozza, hogy az ujj becsípődjön a nyelek közé.

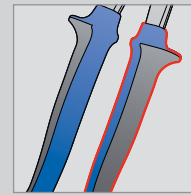

Megerősített, kétkomponensű markolat.

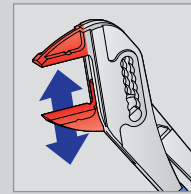

Pofák nyílása 7 pozícióban állítható.

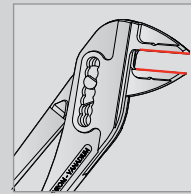

A pofák mindig párhuzamosak, mely megakadályozza a munkadarab esetleges sérülését.

449/1PYTHON

Vízpumpafogó PYTHON áttűzött csuklóval

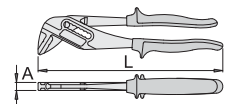

- anyaga: Premium króm-vanádium acél
- kovácsolt, teljes anyagában nemesített
- felületkezelés: krómozott, ISO 1456:2009 szabvány szerint
- megerősített, kétkomponensű markolat

Előnyök:

- pofák nyílása 7 pozícióban állítható
- A pofák mindig párhuzamosak, mely megakadályozza a munkadarab esetleges sérülését.
- Felhelyezhető műanyag védőpofa (449.1) krómozott és polírozott munkadarabokhoz.

Barcode	L	A	Head	Weight	Material	ISO
615032	240	11	42	420	4B	10
616725	300	15	63	709	4B	5



449.1

Műanyag védőpofa 449/1PYTHON fogóhoz



Barcode	Length	Width	Height	Weight	Material	Quantity
615033	240	2	10	1E		2
616726	300	2	12	1E		2

449/1BIST

Vízpumpafogók áttűzött csuklóval, termékínáló tartóban



Barcode	Length	Width	Height	Weight	Material	Quantity
615182	6	3000	1F			1

449/1PYTHON (240)

480/6

Svéd csőfogó 90°-os pófával

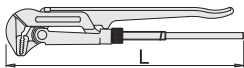

- anyaga: Premium króm-vanádium acél
- kovácsolt, teljes anyagában nemesített
- felületkezelés: vörös porlakkozás
- fogazott pófák, fogazat indukciósan edzett
- ISO 5234 szabvány, A forma szerint

Használat:

- kerek, vagy sokszögű csövek, csavaranyák és peremek megfogásához, forgatásához vagy rögzítéséhez

Barcode	Length	Width	Height	Weight	Material	Quantity
601481	1	50	320	692	1D	1
601482	1.1/2"	60	415	1200	1D	1
601483	2	80	540	2050	1D	1
601484	3	105	685	3430	1D	1
605125	4	125	750	4920	1D	1



481/6

Svéd csőfogó 45°-os pófával

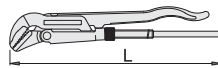

- anyaga: Premium króm-vanádium acél
- kovácsolt, teljes anyagában nemesített
- felületkezelés: vörös porlakkozás
- fogazott pófák, fogazat indukciósan edzett
- ISO 5234 szabvány, B forma szerint

Használat:

- kerek, vagy sokszögű csövek, csavaranyák és peremek megfogásához, forgatásához vagy rögzítéséhez

Barcode	Length	Width	Height	Weight	Material	Quantity
601495	1/2"	35	265	480	1D	1
601496	1	45	335	815	1D	1
601497	1.1/2"	55	430	1380	1D	1
601498	2	70	555	2330	1D	1
601499	3	95	700	4300	1D	1

482/6

Svéd csőfogó 45°-os, S-formájú pófával

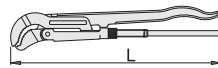

- anyaga: Premium króm-vanádium acél
- kovácsolt, teljes anyagában nemesített
- felületkezelés: vörös porlakkozás
- fogazott pófák, fogazat indukciósan edzett
- a pófák jó fogást tesznek lehetővé a sima, félkör és hengeres felületeken
- ISO 5234 szabvány, C forma szerint

Használat:

- kerek, vagy sokszögű csövek, csavaranyák és peremek megfogásához, forgatásához vagy rögzítéséhez

Barcode	Length	Width	Height	Weight	Material	Quantity
601510	1/2"	35	265	475	1D	1
601511	1	50	335	800	1D	1
601512	1.1/2"	60	430	1350	1D	1
601513	2	80	545	2360	1D	1
601514	3	105	700	4370	1D	1

483/6

Önzáró csőfogó

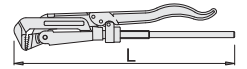

- anyaga: Premium króm-vanádium acél
- kovácsolt, teljes anyagában nemesített
- felületkezelés: vörös porlakkozás
- fogazott pófák, fogazat indukciósan edzett

Használat:

- kerek, vagy sokszögű csövek, csavaranyák és peremek megfogásához, forgatásához vagy rögzítéséhez
- a megfogás szélessége a fogó nyelén található anyával állítható
- a nyelekre gyakorolt enyhe nyomással biztos megfogás érhető el, a fogó pedig rögzül az adott pozícióban
- a fogó a kar felengedésével kioldható

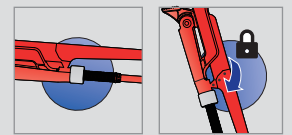

Barcode	Length	Width	Height	Weight	Material	Quantity
611781	1.1/2"	50	418	1450	1D	1
613076	2	70	490	2040	1D	1

483/6A

Önzáró csőfogó sima pófákkal

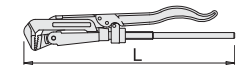

- anyaga: Premium króm-vanádium acél
- kovácsolt, teljes anyagában nemesített
- felületkezelés: vörös porlakkozás

Használat:

- kerek, vagy sokszögű csövek, csavaranyák és peremek megfogásához, forgatásához vagy rögzítéséhez
- csavarok és csőszervek pontos, sérülésmentes megfogásához
- a megfogás szélessége a fogó nyelén található anyával állítható
- a nyelekre gyakorolt enyhe nyomással biztos megfogás érhető el, a fogó pedig rögzül az adott pozícióban
- a fogó a kar felengedésével kioldható

Barcode	Length	Width	Height	Weight	Material	Quantity
612668	1.1/2"	50	418	1470	1D	1
612903	2	70	490	2000	1D	1

400

Cső- és vízpumpafogó-készlet



612599	3	2715	1F	1	
	482/6 (1, 1.1/2"),		447/6 (240)		

492/6

Amerikai (ridgid) egyenes csőfogó

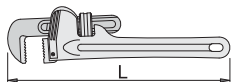

- anyaga: Premium króm-vanádium acél
- pófák teljes anyagukban nemesítettek, a fogazás ezen túl indukciósan edzett
- cserélhető pófák, foszfátózott
- állítható felső pófa
- porlakkozott nyél
- pófák és csavarok 492/6, 490/6 és 492AL kulcsokhoz cserélhető alkatrészként elérhetőek

Használat:

- kerek, vagy sokszögű csövek, csavaranyák és peremek megfogásához, forgatásához vagy rögzítéséhez

	L"			L			
601544	8	1"	34	200	375	1D	1
601545	10	1.1/2"	49	250	760	1D	1
618893	12	1.3/4"	55	300	1100	1D	1
601546	14	2"	60	350	1520	1D	1
601547	18	2.1/2"	76	450	2360	1D	1
601548	24	3"	89	600	3700	1D	1
601549	36	5"	140	900	7800	1D	1
618894	48	6"	165	1200	11200	1D	1



492AL

Amerikai (ridgid) egyenes csőfogó alumínium nyéllel

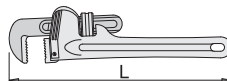

- anyaga: Premium Plus szénacél
- pófák teljes anyagukban nemesítettek, a fogazás ezen túl indukciósan edzett
- cserélhető pófák, foszfátózott
- állítható felső pófa
- pófák és csavarok 492/6, 490/6 és 492AL kulcsokhoz cserélhető alkatrészként elérhetőek

Használat:

- kerek, vagy sokszögű csövek, csavaranyák és peremek megfogásához, forgatásához vagy rögzítéséhez

	L"			L			
602719	14	2"	60	325	960	1D	1
602720	18	2.1/2"	76	410	1560	1D	1
602721	24	3"	89	555	2450	1D	1
602722	36	5"	140	790	4600	1D	1

494/6

Állítható (stillson) csőfogó

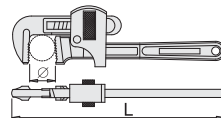

- nyél kovácsolt, speciális szerszámacélból
- pófák különleges ötvözetből
- munkafelületek indukciósan edzettek
- fogazat köszörült
- lakkozott

Használat:

- kerek, vagy sokszögű csövek, csavaranyák és peremek megfogásához, forgatásához vagy rögzítéséhez

	L"			L			
619786	8	3/4"	27	200	280	1D	1
619787	10	1"	35	250	580	1D	1
619788	12	1.1/4"	43	300	780	1D	1
619789	14	1.1/2"	50	350	1050	1D	1
619790	18	2"	60	450	1808	1D	1
619791	24	2.1/2"	76	600	3250	1D	1
619792	36	3.1/2"	100	900	6300	1D	1

358/6

Csővágó

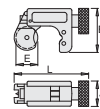

- anyaga: burkolat cinkötvözetből
- vörösréz-, alumínium-, sárgaréz- és vékony falú acélcsövekhez
- új modell - kis forgatási rádiusz
- vágókerék és a támasztógörgő cserélhető

		B	A	E	L		
601101	3-16	36.5	20	18	50	115	1E 1

358.1/7

Vágókerék 358/6 csővágóhoz



601102	11	1E	10

358.2/5

Támasztógörgő 358/6 csővágóhoz



601103	9	1E	10

360/6

Csővágó

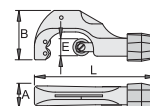

- vágókerék és támasztógörgő speciális acélból, olajban edzett
- porlakkozott szerszámtest
- tartalék vágókerék a nyélben
- a vágókerék és a támasztógörgő cserélhető

		B	E	A	L		
601104	3-32	55	19	32	135	340	1E 1
602080	6-67	90	20	45	287	1020	1E 1



360.1/7

Vágókerék 360/6 csővágóhoz



Barcode	↙	📏	📦	🔧	📏
621249	6-67	11	1E		1
601105	3-32	9	1E		1

360.2/5

Támasztógörgő 360/6 csővágóhoz



Barcode	↙	📏	📦	🔧	📏
601106	3-32	24	1E		10
616498	6-67	100	1E		10

361/6

Csővágó

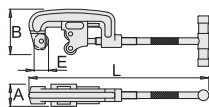

- porlakkozott satutest
- görgők olajban edzettek

Barcode	🌀	B	A	E	L	📏	🔧	📏
601108	1/8" - 2"	106.5	48.5	32	455	2156	1C	1



361.1/7

Vágókerék 361/6 csővágóhoz



Barcode	🌀	📏	🔧	📏
601109	1/8" - 2"	35	1E	10

361.2/7

Támasztógörgő 361/6 csővágóhoz



Barcode	🌀	📏	🔧	📏
601111	1/8" - 2"	85	1E	10

486/6

Csőérsesítő fogó

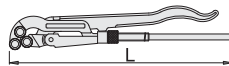

- anyaga: Premium króm-vanádium acél
- kovácsolt, teljes anyagában nemesített
- görgők speciális szerszámacélból, teljes anyagukban nemesítettek
- felületkezelés: vörös porlakkozás

Előnyök:

- illesztések megerősítésére, a felületek érdesítésével megakadályozza a szétcsúszást

Használat:

- csövek külső felületének érdesítésére 2" átmérőig

Barcode	🌀	📏	L	📏	🔧	📏
602773	2"	60	430	1800	1D	1

487/2P

Szifonfogó

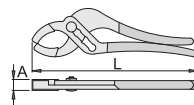

- anyaga: Premium króm-vanádium acél
- kovácsolt, teljes anyagában nemesített
- felületkezelés: krómozott, ISO 1456:2009 szabvány szerint
- műanyag védőpofák sérülékeny munkadarabok megfogásához

Barcode	L	📏	A	📏	🔧	📏
612869	235	18-67	14.5	315	1E	10



352/6PB

Csőhajlító-készlet



- doboz mérete: 393 x 331 x 95 mm

Használat:

- réz-, bronz-, alumínium- és ónozott falú acélcsövekhez, 90°-ig



Barcode	📏	📏	🔧	📏
621533	10-22 / 11	4060	1G	1
352.1/6,	352.2	(10, 12, 14, 15, 16, 18, 20, 22),		
352.3	(10, 12-22)			

352.1/6

Csőhajlító fogó



- szerszámtest speciális ötvözetből
- a mechanizmus fokozatos hajlítást tesz lehetővé
- gyorskioldó

Barcode	Weight	Material	Quantity
621534	1140	TE	1

352.2

Csőhajlító-adapter



Barcode	Weight	Material	Quantity
621535	10	73	TE 1
621536	12	97	TE 1
621537	14	139	TE 1
621538	15	134	TE 1
621539	16	128	TE 1
621540	18	241	TE 1
621541	20	219	TE 1
621542	22	272	TE 1
621543	3/8"	72	TE 1
621544	1/2"	93	TE 1
621545	5/8"	128	TE 1
621546	3/4"	229	TE 1
621547	7/8"	271	TE 1

352.3

Csőhajlító-hátfal



Barcode	Weight	Material	Quantity
621549	10	251	TE 1
621548	12 - 22	450	TE 1

355/6

Csőperemező



- szerszámtest alumínium-ötvözetből, porlakkozott
- a test egyes elemei és a csövet rögzítő pófák speciális szerszámacélból kovácsolva
- pófák nikkeltettek, egyéb részek korrózió elleni védelemmel
- 601100 kódszám: 4,75, 5, 6, 8, 10, 12, 14 mm átmérőjű peremezőkhöz

Használat:

- különböző adapterek készítésére használható rézcsöveknél, a peremezés 45° vagy 90°-ban lehetséges
- 90°-os peremezéshez először végezze el a műveletet 45°-ban

Barcode	Weight	Material	Quantity
601100	1100	TF	1

370

Csővágó- és peremezőkészlet, műanyag dobozban



- doboz mérete: 307 x 260 x 70 mm

Barcode	Weight	Material	Quantity
601099	3	1980	TF 1

☎ 355/6 (4,75-14), 📦 360/6 (3 - 32)



484/6

Lánccsőfogó

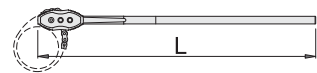

- anyaga: Premium Plus szénacél
- pófák és nyél kovácsolt
- fogazott pófák, fogazat indukciósan edzett
- pófák átfordíthatóak
- felületkezelés: porlakkozott nyél, egyéb részei korrózió elleni védelemmel
- a lánc rendkívül nagy terhelésnek is képes ellenállni

Barcode	Weight	Material	Quantity
601530	4	160 815 6735	1C 5
601531	6	200 965 9238	1C 5
601532	8	300 1130 13000	1C 5
601533	12	400 1290 18000	1C 5

726/6

Csősatu



- speciális ötvözetből
- befogópófák ötvözetlen szerszámacélból kovácsolva és nemesítve
- porlakkozás, pófák olaj korrózióvédelemmel, egyéb részei horganyzottak
- hordozható csősatu állványra rögzíthető

Barcode	Weight	Material	Quantity
619613	1/8" - 2"	70 4570	TF 1
619614	1/8" - 3"	100 6400	TF 1



375/6



Zárjuk el a szelepet.



Töltsük fel vízzel a próbapumpát.



Távolítsuk el a biztosító csapot.



Csatlakoztassuk a csővezetékét.



Kezdjük el a pumpálást.

375/6

Próbapumpa vízvezetékhez

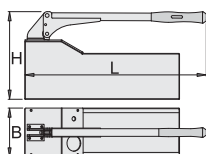

- alkalmas nyomáspróbákhoz és a szivárgás ellenőrzéséhez, alkalmazható víz és fűtésrendszerek tesztelésére, 50 bar nyomásig
- maximális kapacitás: 12 liter
- korrózióálló anyagból készül
- A dugattyú és a henger rozsdamentes acélból, a vezetők és a csatlakozók rézből készülnek. Ezek az anyagok korrózióállóak, így a szerszám tartósabb és hosszabb az élettartama.

	L	B	H			
602600	605	160	286.5	8800	1G	1

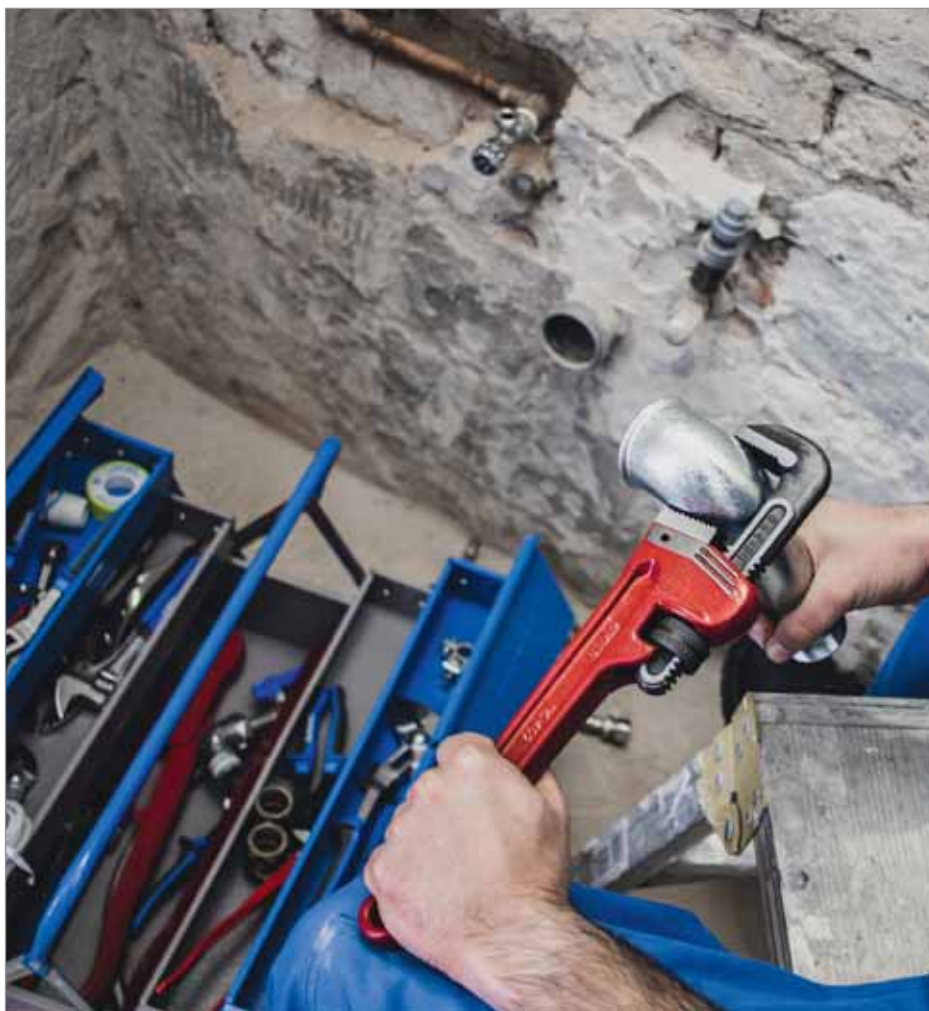



OLLÓK

Biztos vágás

A biztos és pontos vágásra tervezett Unior ollók és egyéb vágószerszámok számos professzionális és otthoni felhasználási területen képesek bizonyítani előnyeiket az acéllemezek, betonvasak, vezetékek, kábelek és PVC csövek vágásától kezdve a gyümölcsösben és szőlőben történő metszésig.

Kiváló minőségű acél

Az Unior ollók és egyéb vágószerszámok a legjobb minőségű szénacélból készülnek kovácsolt pofákkal és indukciósan edzett vágóélekkel, amelyet szilárd nyélkialakítás és hatékony felületvédelem egészít ki.

Edzett vágóélek

A tökéletesen edzett vágóéleknek köszönhetően erőfeszítés nélkül, kiváló eredménnyel végezhető el a munka.



A lemezollók előállításának folyamata

BAL ÉS JOBB VÁGÓPOFA

- Méretre vágás:** A nyersanyag darabolása az első technológiai művelet a vágószerszám előállítása során. Az optimálisan tervezett vágás biztosítja a nyersanyag lehető legelőnyösebb felhasználását.
- Kovácsolás:** Az Unior kovácsolási technológiája garantálja a szerszámok kiváló szilárdsági jellemzőit. A kovácsolt darab száliránya és a szálszerkezet folytonossága azonos a hengerelt nyersanyagéval. A kovácsolt darab ezen jellemzői létfontosságúak a jelentős és dinamikus terhelésnek kitett végtermék tulajdonságai szempontjából.
- Körülvágás:** A kovácsolt darab körül a felesleges anyagot speciális vágógéppel távolítják el. A darabot a kívánt alakra vágják, arra törekedve az eljárás során, hogy minél kevesebb hulladék képződjön.
- Gépi megmunkálás:** A fúrás és mélyítés révén az egyes pofák a szükséges precizitással pozícionálhatók.
- Hőkezelés (nemesítés):** Az edzést és megeresztést magában foglaló hőkezelési eljárás az acél szerkezetének fejlesztésére szolgál. A termék anyagának keménysége és szívóssága nő, illetve olyan anyagjellemzők alakíthatók ki, amelyek lehetővé teszik, hogy a szerszám megfeleljen a fokozott igénybevételnek a munka során.
- Indukciós edzés:** A vágóélek lokális hevítése és megeresztése révén a lemezollók funkcionális részein jelentős anyagkeménység érhető el. Az edzési folyamattal alakítható ki az optimális mikroszerkezet és a szükséges felületi keménység, amely garantálja az ollók hosszú élettartamát.
- Vágópofák köszörülése:** A speciális CNC gépen történő köszörülés célja a vágóélek megfelelő és optimális szögének kialakítása. Ez biztosítja az Unior lemezollók optimális vágási képességét.

NYÉL

- A nyél alapjául formára vágott minőségi ónlemez szolgál. A felhasznált nyersanyag minősége garantálja a nyelek szükséges keménységét és szilárdságát még fokozott igénybevétel esetén is.
- Nyel hajlítása:** A nyelek kívánt alakját speciális hajlítógépen alakítják ki, így megfelelő kapcsolat hozható létre a vágópofák és a nyelek között.
- Nikkelezés:** A nikkel védőbevonat a terméknek professzionális megjelenést, egyúttal korrózió elleni védelmet is biztosít.

ÖSSZEÁLLÍTÁS

- Nyelek összeállítása:** A nyeleket egyenletesen mozgó és flexibilis szegescskötéssel rögzítik egymáshoz.
- Vágópofák összeállítása:** A jobb és bal pofát akadálytalan mozgást biztosító csavarkötéssel rögzítik egymáshoz.
- Nyelek és pofák összeállítása:** A pofákat szilárdan a nyelekhez erősítik, amely alapvető követelmény az Unior lemezolló legnagyobb terhelés mellett is megbízható működéséhez.
- Végso összeállítás:** A képzett, gyakorlott és gondos személyzet az egyes részekből összeállítja a végterméket, illetve ellenőrzi a fő jellemzőket. Az Unior lemezolló ettől is válik igazán kiváló minőségű terméké.



Premium Hard +

Premium Hard Plus szénacél

Megerőltetés nélküli vágás

A karbon, mangán, szilícium és króm mellett ez a speciális szénacél vanádiumot is tartalmaz, amely keményebb karbidjaival jelentősen javítja a szerszám vágási jellemzőit. Az ebből az ötvözetből készült harapófogók még a legkeményebb drótokkal is megbirkóznak bizonyítva kiváló hatékonyságukat. A magas karbon tartalom nagyobb szakítószilárdságot és megnövelt tartósságot eredményez. Az indukciós edzési folyamat továbbfejlesztésének köszönhetően a pofáknál kivételesen nagy keménység érhető el.

Speciális szénacél, 2000/53/EK EU irányelv és EN 10058 szabvány szerint

- 0,80% karbon megnövelt szakítószilárdságot és szívósságot
- 0,70% mangán megnövelt szakítószilárdságot és szívósságot
- 0,30% szilícium a nagyobb rugalmasságot
- 0,25% króm a ridegtörési hajlam csökkentésért és a nagyobb szakítószilárdságot

Lemezollók 146 - 151

Villanszerelő ollók 151

Vágószerszámok PVC csövekhez 151

Kábelvágók 151 - 152

Csapszegegvágók 152 - 154

Metszőollók 154 - 155

A csapszegegység előállításának folyamata

POFÁK

- 1. Méretre vágás:** A nyersanyag darabolása az első technológiai művelet a vágószerszám előállításánál. Az optimálisan tervezett vágás biztosítja a nyersanyag lehető leghatékonyabb felhasználását.
- 2. Kovácsolás:** Az Unior kovácsolási technológiája garantálja a szerszámok kiváló szilárdsági jellemzőit. A kovácsolt darab száliránya és a szálszerkezet folytonossága azonos a hengerelt nyersanyagéval. A kovácsolt darab ezen jellemzői létfontosságúak a jelentős és dinamikus terhelésnek kitett végtermék tulajdonságai szempontjából.
- 3. Körülvágás:** A kovácsolt darab körül a felesleges anyagot speciális vágógéppel távolítják el. A darabot a kívánt alakra vágják, arra törekedve az eljárás során, hogy minél kevesebb hulladék képződjön.
- 4. CNC megmunkálás:** A pofa megmunkálása CNC gépen történik egy befogásból, így garantálható a szükséges tűréshatárok a méretezés és pozicionálás tekintetében.
- 5. Hőkezelés (nemesítés):** Az edzést és megeresztést magában foglaló hőkezelési eljárás az acél szerkezetének fejlesztésére szolgál. A termék anyagának keménysége és szívóssága nő, illetve olyan anyagjellemzők alakíthatók ki, amelyek lehetővé teszik, hogy a szerszám megfeleljen a fokozott igénybevételnek a munka során.

CSUKLÓ

- 6. Kovácsolt darab:** A méretre vágott nyersanyagot süllyesztékes kovácsolással alakítják a kívánt formára, majd a felesleges anyagot körülvágással eltávolítják.
- 7. CNC megmunkálás:** A vágópofák teljes megmunkálása CNC gépeken történik. A gépeknél a munkadarab rögzítése garantálja a megfelelő pontosságot a hibátlanul működő szerszám előállításához.

NYÉL-CSUKLÓ ÖSSZEÁLLÍTÁSA

- 8. Nyél és csukló csatlakozásának préselése:** A nyeleket szilárdan a csuklóhoz erősítik, majd a csuklóra préselik. Utóbbi lépés garantálja, hogy a nyelék a legnagyobb terhelés mellett sem lazulnak ki.
- 9. Nyél hajlítása:** A nyelék funkcionális alakját speciális hajlítógépen alakítják ki, hogy a szerszám a felhasználó számára ergonomikus használati feltételeket biztosítson.
- 10. Felületkezelés:** A porszórásos technológiával felvitt festés a terméknek professzionális megjelenést, emellett felületvédelmet is biztosít.
- 11. Nyélborítás felhelyezése:** A nyelkekre PVC markolatborítás kerül, így fogásuk stabil és ergonomikus.
- 12. Csavarok és anyák:** Előállításuk CNC technológiával történik, amely a minőségi nyersanyagok alkalmazása és a hőkezelés mellett garantálja az optimális kapcsolatot a vágószerszám egyes elemei között.
- 13. Végösszeállítás:** A képzett, gyakorlott és gondos személyzet az egyes részekből összeállítja a végterméket, illetve ellenőrzi a fő jellemzőket. Az Unior csapszegegység ettől is válik igazán kiváló minőségű terméké.

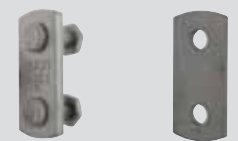
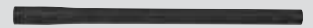

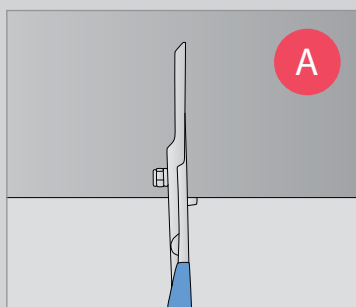

Hosszú folytonos egyenes vágásokhoz

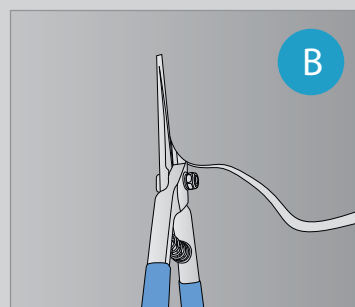

Rövid egyenes és formavágásokhoz

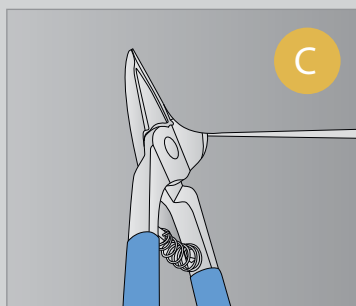

Folytonos egyenes és formavágásokhoz

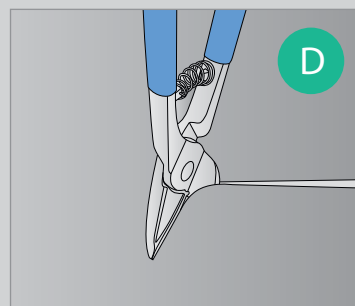

Folytonos egyenes és formavágásokhoz

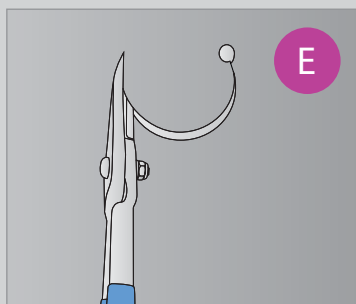

Rövid egyenes és formavágásokhoz

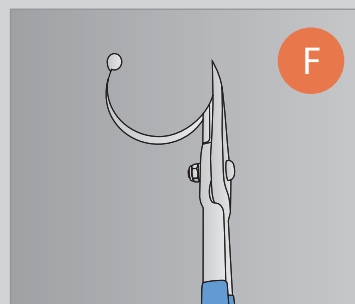

Rövid egyenes és formavágásokhoz



563 PLUS

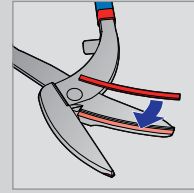

Külön beillesztett vágóélek a szerszám hosszabb élettartama érdekében.

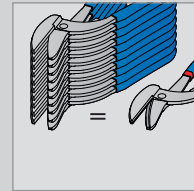

10x tartósabb



A speciális, ívelt kialakítás megakadályozza, hogy az ujj becsússzon a nyelek közé.

563R-PLUS/7DP

Univerzális lemezolló, jobbos

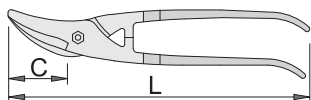

- anyaga: Premium Hard króm-vanádium acél
- kovácsolt
- vágóélek indukciósan edzettek
- mártott műanyag markolat

Előnyök:

- 10x tartósabb
- a vágóélek keménysége 64 HRC
- rendkívül erős élbetét
- gyorsabb és kényelmesebb használat
- széleskörű használhatóság
- ergonomiailag tervezett nyelek a gyorsabb és egyszerűbb használatért
- Külön beillesztett vágóélek a szerszám hosszabb élettartama érdekében.

Használat:

- külön beillesztett vágóélel, homokhintett lemezek vágásához
- legfeljebb 1,5 mm vastagságú és 400 N/mm² szilárdságú, homokhintett fémlamezek vágásához

Barcode	L	C	Weight	Material	Length
615039	280	47	582	4B	10

563L-PLUS/7DP

Univerzális lemezolló, balos

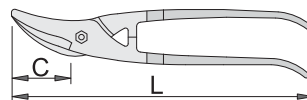

- anyaga: Premium Hard króm-vanádium acél
- kovácsolt
- mártott műanyag markolat
- vágóélek indukciósan edzettek

Előnyök:

- 10x tartósabb
- a vágóélek keménysége 64 HRC
- rendkívül erős élbetét
- gyorsabb és kényelmesebb használat
- széleskörű használhatóság
- ergonomiailag tervezett nyelek a gyorsabb és egyszerűbb használatért
- Külön beillesztett vágóélek a szerszám hosszabb élettartama érdekében.

Használat:

- külön beillesztett vágóélel, homokhintett lemezek vágásához
- legfeljebb 1,5 mm vastagságú és 400 N/mm² szilárdságú, homokhintett fémlamezek vágásához

Barcode	L	C	Weight	Material	Length
615040	280	47	577	4B	10

567R-PLUS/7DP

Lemezolló, pelikán-típus

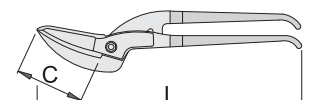

- anyaga: Premium Hard króm-vanádium acél
- kovácsolt
- vágóélek indukciósan edzettek
- mártott műanyag markolat
- a szerszám nyitását rugó segíti

Előnyök:

- 10x tartósabb
- a vágóélek keménysége 64 HRC
- rendkívül erős élbetét
- gyorsabb és kényelmesebb használat
- széleskörű használhatóság
- ergonomiailag tervezett nyelek a gyorsabb és egyszerűbb használatért
- Külön beillesztett vágóélek a szerszám hosszabb élettartama érdekében.

Használat:

- külön beillesztett vágóélel, homokhintett lemezek vágásához
- legfeljebb 1,5 mm vastagságú és 400 N/mm² szilárdságú, homokhintett fémlamezek vágásához

Barcode	L	C	Weight	Material	Length
615036	290	56	677	4B	10

591R-PLUS/3DP

Áttételes lemezolló, pelikán-típus, jobbos

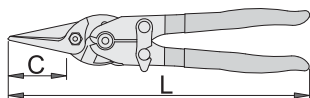

- anyaga: pofák Premium Hard króm-vanádium acélból
- nyelvek acéllemezről
- a szerszám nyitását rugó segíti
- vágóélek indukciósan edzettek
- mártott műanyag markolat

Előnyök:

- 10x tartósabb
- a vágóélek keménysége 64 HRC
- rendkívül erős élbetét
- gyorsabb és kényelmesebb használat
- széleskörű használhatóság
- ergonomiailag tervezett nyelvek a gyorsabb és egyszerűbb használatért
- Külön beillesztett vágóélek a szerszám hosszabb élettartama érdekében.

Használat:

- külön beillesztett vágóélel, homokhintett lemezek vágásához
- legfeljebb 1,2 mm vastagságú és 400 N/mm² szilárdságú, homokhintett fémlamezek vágásához

	L	C			
615043	260	37	532	4B	10

591L-PLUS/3DP

Áttételes lemezolló, pelikán-típus, balos

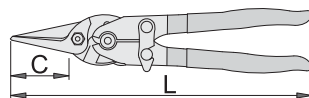

- anyaga: pofák Premium Hard króm-vanádium acélból
- nyelvek acéllemezről
- a szerszám nyitását rugó segíti
- vágóélek indukciósan edzettek
- mártott műanyag markolat

Előnyök:

- 10x tartósabb
- a vágóélek keménysége 64 HRC
- rendkívül erős élbetét
- gyorsabb és kényelmesebb használat
- széleskörű használhatóság
- ergonomiailag tervezett nyelvek a gyorsabb és egyszerűbb használatért
- Külön beillesztett vágóélek a szerszám hosszabb élettartama érdekében.

Használat:

- külön beillesztett vágóélel, homokhintett lemezek vágásához
- legfeljebb 1,2 mm vastagságú és 400 N/mm² szilárdságú, homokhintett fémlamezek vágásához

	L	C			
615044	260	37	532	4B	10



592R-PLUS/7DP

Lemezolló, pelikán-típus

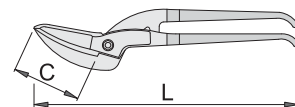

- anyaga: Premium Hard króm-vanádium acél
- kovácsolt
- vágóélek indukciósan edzettek
- mártott műanyag markolat
- felületkezelés: porlakkozott

Előnyök:

- 10x tartósabb
- a vágóélek keménysége 64 HRC
- rendkívül erős élbetét
- gyorsabb és kényelmesebb használat
- széleskörű használhatóság
- ergonomiailag tervezett nyelvek a gyorsabb és egyszerűbb használatért
- Külön beillesztett vágóélek a szerszám hosszabb élettartama érdekében.

Használat:

- külön beillesztett vágóélel, homokhintett lemezek vágásához
- legfeljebb 1,5 mm vastagságú és 400 N/mm² szilárdságú, homokhintett fémlamezek vágásához

	L	C			
613196	350	90	880	4B	1

563R/7PR

Univerzális lemezolló, jobbos

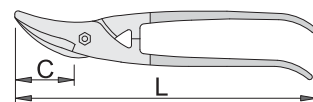

- anyaga: Premium Plus szénacél
- kovácsolt, teljes anyagában nemesített
- vágóélek indukciósan edzettek
- korrózió elleni védelem
- mártott műanyag markolat

Használat:

- legfeljebb 1,5 mm vastagságú és 400 N/mm² szilárdságú fémlamezek vágásához

	L	C			
615037	280	47	567	4B	10



563L/7PR

Univerzális lemezolló, balos

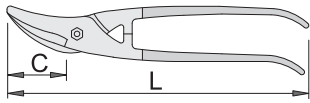

- anyaga: Premium Plus szénacél
- kovácsolt, teljes anyagában nemesített
- vágóélek indukciósan edzettek
- korrózió elleni védelem
- mártott műanyag markolat

Használat:

- legfeljebb 1,5 mm vastagságú és 400 N/mm² szilárdságú fémlemezek vágásához

	L	C			
615038	280	47	567	4B	10

572L/7PR

Alakvágó lemezolló, balos

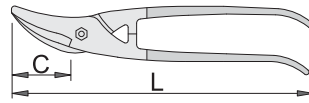

- anyaga: Premium Plus szénacél
- kovácsolt, teljes anyagában nemesített
- vágóélek indukciósan edzettek
- korrózió elleni védelem
- mártott műanyag markolat

Használat:

- legfeljebb 1,5 mm vastagságú és 400 N/mm² szilárdságú fémlemezek vágásához

	L	C			
615042	280	48	502	4B	10



565R/7P

Univerzális lemezolló

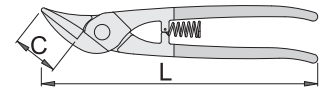

- anyaga: Premium Plus szénacél
- kovácsolt, teljes anyagában nemesített
- vágóélek indukciósan edzettek
- fej kialakítása: finomkösörült
- korrózió elleni védelem
- mártott műanyag markolat

Előnyök:

- a szerszám nyitását rugó segíti

Használat:

- legfeljebb 1 mm vastagságú és 400 N/mm² szilárdságú fémlemezek vágásához

	L	C			
609332	260	65	420	4B	10

572R/7PR

Alakvágó lemezolló, jobbos

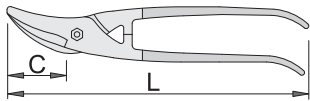

- anyaga: Premium Plus szénacél
- kovácsolt, teljes anyagában nemesített
- vágóélek indukciósan edzettek
- korrózió elleni védelem
- mártott műanyag markolat

Használat:

- legfeljebb 1,5 mm vastagságú és 400 N/mm² szilárdságú fémlemezek vágásához

	L	C			
615041	280	48	446	4B	10

592R/7PR

Lemezolló, pelikán-típus

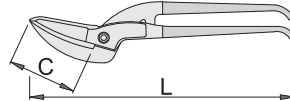

- anyaga: Premium Plus szénacél
- kovácsolt, teljes anyagában nemesített
- vágóélek indukciósan edzettek
- korrózió elleni védelem
- mártott műanyag markolat

Használat:

- legfeljebb 1,5 mm vastagságú és 400 N/mm² szilárdságú fémlemezek vágásához

	L	C			
615035	350	90	880	4B	1

566R/7P

Alakvágó lemezolló

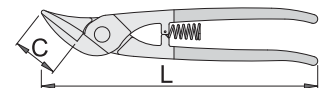

- anyaga: Premium Plus szénacél
- kovácsolt
- vágóélek indukciósan edzettek
- kovácsolt, teljes anyagában nemesített
- fej kialakítása: finomkösörült
- korrózió elleni védelem
- mártott műanyag markolat

Előnyök:

- a szerszám nyitását rugó segíti

Használat:

- legfeljebb 1,25 mm vastagságú és 400 N/mm² szilárdságú fémlemezek vágásához

	L	C			
609333	250	38	467	4B	10



567R/7P

Lemezolló, pelikán-típus

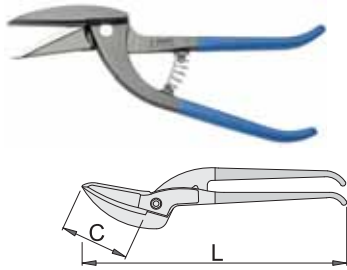

A

- anyaga: Premium Plus szénacél
- kovácsolt, teljes anyagában nemesített
- vágóélek indukciósan edzettek
- fej kialakítása: finomkőszőrült
- korrózió elleni védelem
- mártott műanyag markolat

Előnyök:

- a szerszám nyitását rugó segíti

Használat:

- legfeljebb 1,5 mm vastagságú és 400 N/mm² szilárdságú fémlamezek vágásához

Barcode	L	C	Weight	Material	Quantity
609335	290	56	672	4B	10

568R/7P

Lemezolló, ideál-típus, jobbos

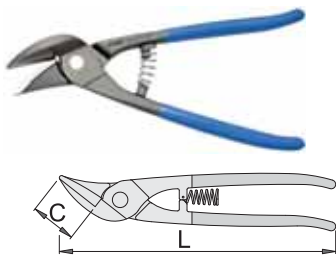

A

C

- anyaga: Premium Plus szénacél
- kovácsolt, teljes anyagában nemesített
- vágóélek indukciósan edzettek
- fej kialakítása: finomkőszőrült
- korrózió elleni védelem
- mártott műanyag markolat

Előnyök:

- a szerszám nyitását rugó segíti

Használat:

- legfeljebb 1,5 mm vastagságú és 400 N/mm² szilárdságú fémlamezek vágásához

Barcode	L	C	Weight	Material	Quantity
609336	250	30	532	4B	10



568L/7P

Lemezolló, ideál-típus, balos

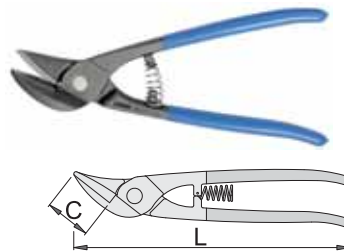

A

D

- anyaga: Premium Plus szénacél
- kovácsolt
- vágóélek indukciósan edzettek
- kovácsolt, teljes anyagában nemesített
- fej kialakítása: finomkőszőrült
- korrózió elleni védelem
- mártott műanyag markolat
- a szerszám nyitását rugó segíti
- legfeljebb 1,5 mm vastagságú és 400 N/mm² szilárdságú fémlamezek vágásához

Barcode	L	C	Weight	Material	Quantity
610945	250	30	532	4B	10

569R/7P

Lemezolló, berlini-típus

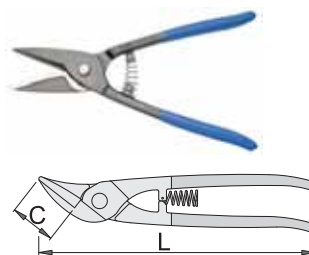

A

- anyaga: Premium Plus szénacél
- kovácsolt, teljes anyagában nemesített
- vágóélek indukciósan edzettek
- fej kialakítása: finomkőszőrült
- korrózió elleni védelem
- mártott műanyag markolat

Előnyök:

- a szerszám nyitását rugó segíti

Használat:

- legfeljebb 1,25 mm vastagságú és 400 N/mm² szilárdságú fémlamezek vágásához

Barcode	L	C	Weight	Material	Quantity
609334	250	55	452	4B	10

561R/3G

Áttételes lemezolló, ideál-típus

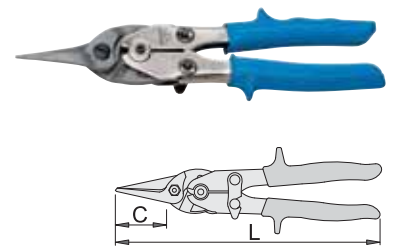

B

- anyaga: pófák Premium Plus szénacélből
- nyelvek acéllemezből
- teljes anyagában nemesített
- vágóélek indukciósan edzettek
- nikkelezett nyél, megerősített műanyag markolat

Előnyök:

- a szerszám nyitását rugó segíti

Használat:

- legfeljebb 1 mm vastagságú és 400 N/mm² szilárdságú fémlamezek vágásához

Barcode	L	C	Weight	Material	Quantity
608771	260	40	487	4B	10

571R/3G

Áttételes alakvágó lemezolló, jobbos

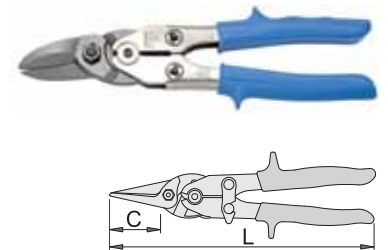

B

E

- anyaga: Premium Plus szénacél
- nyelvek acéllemezből
- vágóélek indukciósan edzettek
- nikkelezett nyél, megerősített műanyag markolat

Előnyök:

- a szerszám nyitását rugó segíti

Használat:

- legfeljebb 1,25 mm vastagságú és 400 N/mm² szilárdságú fémlamezek vágásához

Barcode	L	C	Weight	Material	Quantity
608773	260	40	497	4B	10



571L/3G

Áttételes alakvágó lemezolló, balos

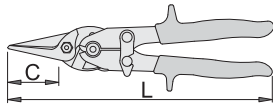

B F

- anyaga: Premium Plus szénacél
- nyelek acéllemezből
- vágóélek indukciósan edzettek
- nikkelezett nyél, megerősített műanyag markolat

Előnyök:

- a szerszám nyitását rugó segíti

Használat:

- legfeljebb 1,25 mm vastagságú és 400 N/mm² szilárdságú fémlamezek vágásához

608774	L	C	497	4B	10
	260	40			

591R/3G

Áttételes lemezolló, pelikán-típus, jobbos

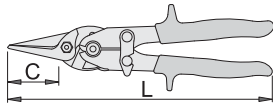

A C

- anyaga: Premium Plus szénacél
- nyelek acéllemezből
- vágóélek indukciósan edzettek
- nikkelezett nyél, megerősített műanyag markolat

Előnyök:

- a szerszám nyitását rugó segíti

Használat:

- legfeljebb 1,25 mm vastagságú és 400 N/mm² szilárdságú fémlamezek vágásához

608775	L	C	547	4B	1
	260	37			



562/3P

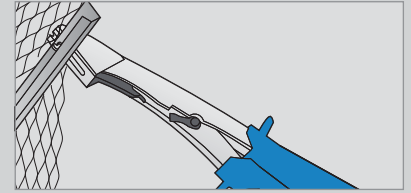
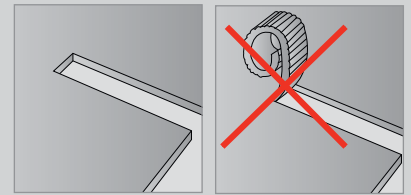

562/3P

Lemez kivágó olló

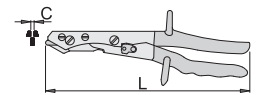

A

- nyelek acéllemezből
- fogazott központi vágóélel
- kézvédő támaszték a nyélen
- retesz a véletlen nyitás ellen
- a szerszám nyitását rugó segíti
- felületkezelés: nikkelezett
- vágóélek indukciósan edzettek

608772	L	C	462	4B	1
	260	3.3			

562.1/9

Cserélhető vágóél 562/3P ollóhoz



601569	L	23	1E	1
	250			



591L/3G

Áttételes lemezolló, pelikán-típus, balos

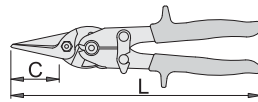

A D

- anyaga: Premium Plus szénacél
- nyelek acéllemezből
- vágóélek indukciósan edzettek
- nikkelezett nyél, megerősített műanyag markolat

Előnyök:

- a szerszám nyitását rugó segíti

Használat:

- legfeljebb 1,25 mm vastagságú és 400 N/mm² szilárdságú fémlamezek vágásához

608776	L	C	547	4B	1
	260	37			

573/7P

Bádogos olló

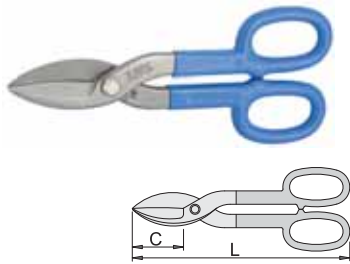

- anyaga: Premium Plus szénacél
- kovácsolt
- vágóélek indukciósan edzettek
- mártott műanyag markolat

Barcode	L	C	Weight	Material	Quantity
615158	175	40	265	4B	10
615159	200	40	318	4B	10
615160	250	51	497	4B	5
615161	300	70	627	4B	5
615162	350	76	802	4B	5

582/3P

Villanszerelő olló

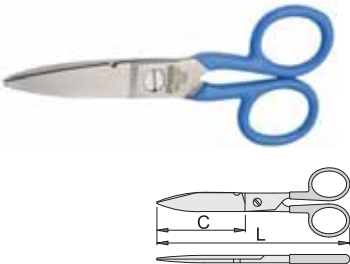

- anyaga: Premium Flex Plus szénacél
- kovácsolt
- vágóélek indukciósan edzettek
- felületkezelés: nikkelezett
- mártott műanyag markolat

Barcode	L	C	Weight	Material	Quantity
601127	145	52	81	4B	10

585/6P

Drótkötél- és kábelolló

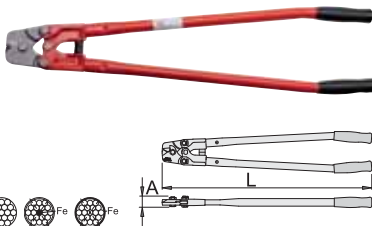

- anyaga: Premium Plus szénacél
- cserélhető vágópofák
- vágóélek külön indukciósan edzettek
- nyelvek acélcsőből, porlakkozással, megerősített műanyag markolat

Barcode	L	A	Weight	Material	Quantity
617672	760	36	8	1D	1

585.1/7P

Cserélhető fej 585/6P kábelvágóhoz



Barcode	Weight	Material	Quantity	
618622	765	643	1E	1

583/6

Műanyagcső-vágó olló

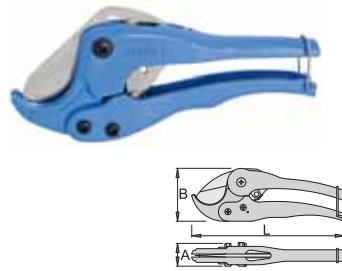

- anyaga: vágóél Premium Plus szénacélból

Előnyök:

- racsnis vágási mechanizmus
- garantáltan derékszögű vágás

Használat:

- PVC csövek vágásához (195 - 1"; 210 - 5" csőátmérőig)

Barcode	L	Weight	Material	Quantity	
605418	195	1	295	1E	10
609405	210	1.5	385	1E	5

583.1/7

Cserélhető vágóél 583/6 csővágó ollóhoz



Barcode	Weight	L	Weight	Material	Quantity
605419	1"	195	64	1E	1
609406	1.5"	210	67	1E	1

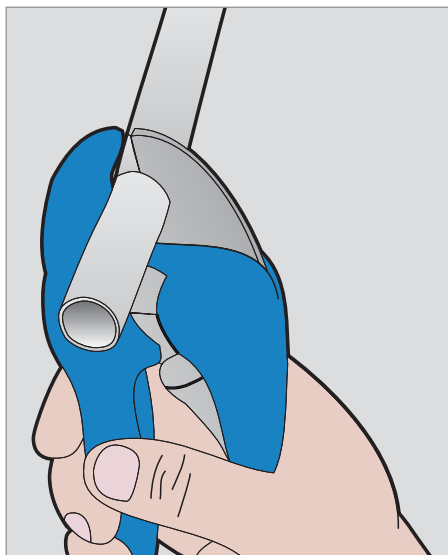

580/1B1

Kábelvágó



- anyaga: Premium Plus szénacél
- kovácsolt, teljes anyagában nemesített
- vágóélek indukciósan edzettek
- felületkezelés: krómozott, ISO 1456:2009 szabvány szerint
- fej polirozott
- megerősített, kétkomponensű markolat
- markolaton kidomborodó UNIOR márkajelzés

Fontos!

- Acél vezetőhuzal nélküli kábelek vágásához.

Barcode	L	A	Weight	Material	Quantity	
609238	170	22	10	339	4B	1
609239	230	22	17	444	4B	1

585/6

Kábelvágó

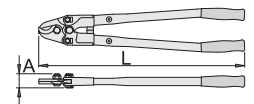

- anyaga: vágórész Premium Plus szénacélból
- nyelvek acélcsőből, porlakkozással, megerősített műanyag markolat
- vágóélek külön indukciósan edzettek
- cserélhető vágópofák

Fontos!

- Acél vezetőhuzal, vagy belső acélköpeny (páncélozás) nélküli kábelek vágásához.

Barcode	L	A	Weight	Material	Quantity	
615226	550	38	23	2080	1D	1
616732	800	42	39	3660	1D	1

585.1/7

Cserélhető fej 585/6 kábelvágóhoz



Barcode	Weight	Material	Quantity	
618620	550	354	1E	1
618621	800	810	1E	1

586/6

Menetesszár-vágó

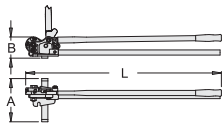

mm

- speciális, kovácsolt szerszámacélból, cserélhető vágópofákkal, amelyek még a legellenállóbb, 8,8 osztályú menetesszárral is könnyedén megbirkóznak
- kovácsolt, teljes anyagában nemesített
- a vágóélek külön nemesítve a megnövelt tartósság érdekében
- a szerszám nyelei porfestett acélszövből készülnek, műanyag markolattal a kényelmes fogáshoz

Előnyök:

- egy vágópofa három különböző méretű menetesszár vágására alkalmas
- tiszta vágás - sorjamentes felület
- szár menetének védelme
- korrózió elleni védelem
- egyszerű használat és kényelmes kezelhetőség
- menetesszárok pontos és gyors vágása
- a nyelek megfelelő hosszúságúak a gyors és egységes vágáshoz, így kisebb erőfeszítés szükséges a menetesszárok darabolása során
- a vágó nyílása megfelel a menetesszár méretének
- A helyes működéshez a vágót a felső karral teljesen ki kell nyitni. Nyitott állapotban helyezzük a menetesszárát a megfelelő méretű vágónyílásba.

Menetesszárok vágása:

1. A menetesszárát illesszük a megfelelő méretű nyílásba.
2. A menetesszárnak pontosan kell illeszkednie a vágó menetéhez.

Fontos tudnivalók a vágáshoz:

1. A padlón történő használatnál lábunkkal nyomjuk le a támasztékot.
 2. A 620256 kódszámú vágóeszköz az M8, M10 és M12 méretű, a 621479 kódszámú pedig az M6, M8, M10 méretű menetesszárok vágásához alkalmazható.
 3. A szerszám nem alkalmas edzett menetesszárok, vagy csapszegek vágására.
 4. Mindig cseréljük ki a vágópofákat, amennyiben a vágóélek elhasználódtak.
- a sérült vágóélek cserélhetőek
 - anyaga: Premium Plus szénacél
 - 620256 - M8, M10, M12 menetesszárokhoz; 621479 - M6, M8, M10 menetesszárokhoz
 - tiszta, sorjamentes vágás
 - a szárok vágása során a szerszám kialakítása megőrzi a menetet
 - egyszerű kezelés

Figyelem!

- A használat előtt olvassuk el a kezelési útmutatót!
- A használat során mindig viseljünk megfelelő védőfelszerelést!

620256	M8	M10	M12	945	95	210	5750	1D	1
621479	M6	M8	M10	945	95	210	5100	1D	1

586/6

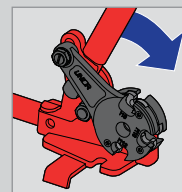

A helyes működéshez a vágót a felső karral teljesen ki kell nyitni. Nyitott állapotban helyezzük a menetesszárát a megfelelő méretű vágónyílásba.

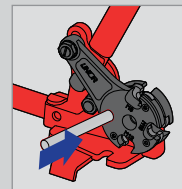

1. A menetesszárát illesszük a megfelelő méretű nyílásba.
2. A menetesszárnak pontosan kell illeszkednie a vágó menetéhez.

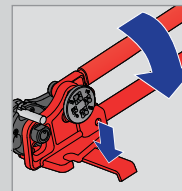

Fontos tudnivalók a vágáshoz:
1. A padlón történő használatnál lábunkkal nyomjuk le a támasztékot.

586.1/7

Vágóél 586/6 menetesszár-vágóhoz



621480	M6	31	TE	1
620653	M8	32	TE	1
620654	M10	36	TE	1
620655	M12	38	TE	1

586.2/4

Csavarok 586.1/7 vágóélhez, 6 darab



622705	18	TE	1
--------	----	----	---



586.3/7

Menetjavító 586/6 menetesszár-vágóhoz



623121	112	TE	1
--------	-----	----	---

596PLUS

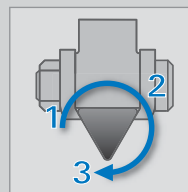

háromszögű vágóél



háromszor hosszabb élettartam

596PLUS/6G

Csapszegvágó cserélhető háromszögű vágóélel

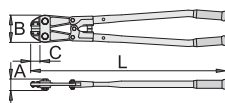

- anyaga: Premium Hard króm-vanádium acél
- a háromszög keresztmetszetű, cserélhető, és három pozícióban rögzíthető élbetétek
- nyelvek acélszövből, porlakkozással, megerősített műanyag markolat

Előnyök:

- rendkívüli erő és minimális tömeg
- kiemelkedő ellenállás a vágás során keletkező legnagyobb erőkhatásokkal szemben is
- teljes körű korrózióvédelem
- egyszerű irányíthatóság és kezelhetőség
- rezgéselnyelő ütközők a sérülések megelőzése érdekében
- háromszögű, elforgatható vágóél - háromszor hosszabb élettartam

Hogyan állítható a vágóélek illeszkedése?

- Oldjuk ki a biztonsági anyát.
- Vegyük ki a csavart a horonyból, majd forgassuk addig a vágóéleket, ameddig nem lesz közöttük rés.
- Szorítsuk meg a biztonsági anyát.

Barcode	L	A	B	C	Weight	Material	Quantity
615256	750	43	96	46	4060	1E	1
615257	900	47	109	50	6300	1E	1

vágási képesség (10 N = 1 kg)

Barcode	L	max 1600 N/mm ² ØT	max 650 N/mm ² ØT
615256	750	8	13
615257	900	9	16

596.1PLUS/7

Cserélhető fej 596PLUS/6G csapszegvágóhoz



- vágópofa + 2 csavar + 2 anya

Barcode	Length	Weight	Material	Quantity
615258	750	1468	1E	1
615259	900	1956	1E	1

596.2PLUS/7

Cserélhető vágóél-készlet 596PLUS/6G csapszegvágóhoz



- a készlet tartalma: 2 vágóél, 4 rögzítőlemez, 4 csavar, 4 záróanya

Barcode	Length	Weight	Material	Quantity
615260	750	116	1E	1
615261	900	126	1E	1

596.3PLUS/7

Cserélhető vágóél 596PLUS/6G csapszegvágóhoz



- a készlet tartalma: 1 vágóél

Barcode	Length	Weight	Material	Quantity
616521	750	22	1E	1
616522	900	28	1E	1

596/6A

Csapszegvágó

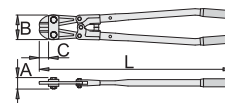

- anyaga: vágórész Premium Plus szénacélből
- vágóélek külön indukciósan edzetek
- nyelvek acélszövből, porlakkozással, megerősített műanyag markolat

Előnyök:

- a csuklónál kialakított rezgéselnyelő ütközők csökkentik a nyelveken jelentkező erőhatást, amely ellenálló száruk és rudak elvágásakor keletkezhet
- a vágóélek beállításánál alkalmazott excentercsavarok teljes védelmet garantálnak meglazulásuk ellen

Barcode	L	A	B	C	Weight	Material	Quantity
610963	300	26	40	16	737	1D	1
610964	350	26	55	24	805	1D	1
610965	450	34	70	36	1500	1D	1
610966	600	38	84	40	2600	1D	1
610967	750	43	96	46	3950	1D	1
610968	900	47	109	50	6300	1D	1
612984	1050	48	120	46	6900	1D	1

vágási képesség (10 N = 1 kg)

Barcode	L	max 1600 N/mm ² ØT	max 650 N/mm ² ØT
610963	300	3	5
610964	350	3,5	5
610965	450	5	8
610966	600	7	10
610967	750	8	13
610968	900	9	16
612984	1050	10	19

596.1/7A

Cserélhető fej 596/6A csapszegvágóhoz



• vágópofa + 2 csavar + 2 anya

Barcode	L	A	B	C	Weight	Material	Quantity
610969	300	265	TE	1			
610970	350	265	TE	1			
610971	450	547	TE	1			
610972	600	877	TE	1			
610973	750	1391	TE	1			
610974	900	1887	TE	1			
613078	1050	2144	TE	1			

596/6B

Csapszegvágó

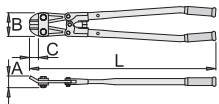

- anyaga: vágórész Premium Plus szénacélból
- vágóélek külön indukciósan edzetek
- nyelvek acélszövből, porlakkozással, megerősített műanyag markolat

Előnyök:

- a csuklónál kialakított rezgésnyelző ütközők csökkentik a nyelveken jelentkező erőhatást, amely ellenálló száraz és rudak elvágásakor keletkezhet
- a vágóélek beállításánál alkalmazott excentersavarak teljes védelmet garantálnak meglazulásuk ellen

Barcode	L	A	B	C	Weight	Material	Quantity
610975	450	34	70	29	1500	1D	1
610976	600	36	84	32	2600	1D	1

vágási képesség (10 N = 1 kg)

Barcode	L	max 1600 N/mm ² ØT	max 650 N/mm ² ØT
610975	450	5	8
610976	600	7	10

596.1/7B

Cserélhető fej 596/6B csapszegvágóhoz



• vágópofa + 2 csavar + 2 anya

Barcode	L	A	B	C	Weight	Material	Quantity
610977	450	542	TE	1			
610978	600	858	TE	1			

598/6

Csapszegvágó

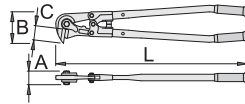

- anyaga: vágórész Premium Plus szénacélból
- cserélhető és állítható vágópofák
- vágóélek külön indukciósan edzetek
- nyelvek acélszövből, porlakkozással, megerősített műanyag markolat

Előnyök:

- a csuklónál kialakított rezgésnyelző ütközők csökkentik a nyelveken jelentkező erőhatást, amely ellenálló száraz és rudak elvágásakor keletkezhet

Barcode	L	A	B	C	Weight	Material	Quantity
608442	1000	46	100	43	4130	1D	1

vágási képesség (10 N = 1 kg)

Barcode	L	max 1600 N/mm ² ØT	max 650 N/mm ² ØT
608442	1000	11	13

598.1/7

Cserélhető fej 598/6 csapszegvágóhoz



• vágópofa + 2 csavar + 2 anya

Barcode	L	A	B	C	Weight	Material	Quantity
607968	600 - 1000	931	TE	1			

542/4PR

Metszőolló

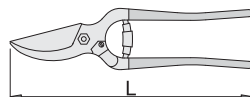

- anyaga: Premium Plus szénacél
- kovácsolt
- vágóélek indukciósan edzetek
- felületkezelés: foszfátózott, ISO 9717 szabvány szerint
- mártott műanyag markolat

Barcode	L	Weight	Material	Quantity
601578	220	310	4B	10



546/6

Szüretelő-olló

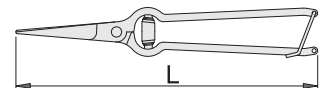

- anyaga: Premium Plus szénacél
- kovácsolt
- vágóélek indukciósan edzetek
- felületkezelés: porlakkozott

Barcode	L	Weight	Material	Quantity
601583	190	143	4B	10

555/6

Gallyzó olló

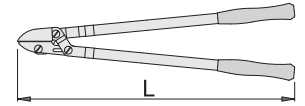

- anyaga: vágóél Premium Plus szénacélból
- alumínium alsó pofa, acél nyelvek
- pofák nemesítettek
- vágóélek indukciósan edzetek, köszörültek, teflonbevonattal
- lakkozott nyelvek megerősített markolattal

Előnyök:

- vágási képesség: 40 mm átmérőig
- dupla csuklóponthoz kialakítás

Használat:

- ágak vágására, nyesésére

Barcode	L	Weight	Material	Quantity
603522	750	1895	1C	1

555.1/9

Cserélhető vágóél 555/6 ollóhoz



Barcode	Weight	Material	Quantity
605214	225	TE	1

550/3PR

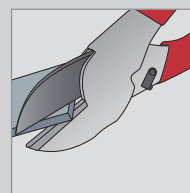
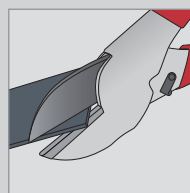
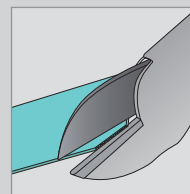
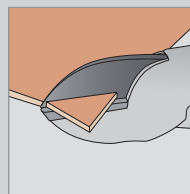

550/3PR

Kerti olló

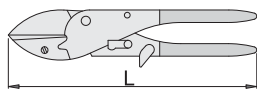

- anyaga: vágóél Premium Plus szénacélból
- alumínium mozgatható támasztópófa
- vágórészek teljes anyagukban nemesítettek
- teflonbevonatú vágóél
- felületkezelés: nikkelezett
- mártott műanyag markolat

Előnyök:

- retesz a véletlen nyitás ellen
- kézvédő támaszték

Használat:

- általános kerti munkákhoz

	L			
601590	200	287	4B	10

550.2/9

Cserélhető vágóél 550 kerti ollóhoz



601592	28	1E	1





CSAVARHÚZÓK

Ergonómiailag tervezett markolatok

Az Unior csavarhúzóknál használt kiváló minőségű nyersanyagok előnyeit az ergonómiai szempontok alapján tervezett markolatok egészítik ki tökéletes fogás érdekében.

Háromkomponensű markolat

A kemény és lágy felületek kombinálása
– az Unior saját szabadalmát képező háromkomponensű markolat kialakítás
– nagyobb kényelmet, hatékonyságot és teljesítményt biztosít a munka során a csukló és kézfej minimális terhelésével.

Biztos fogás

A számos különböző csavartípushoz használható Unior csavarhúzók az innovatív, háromkomponensű és csúszásbiztos markolatnak köszönhetően kiemelkedő hatékonyságot garantálnak.



A TBI csavarhúzó markolatát három réteg kombinációja képezi:

1. réteg: fekete PP (polipropilén), amely körülveszi a csavarhúzó szárát és rendkívüli szilárdsággal rendelkezik, így megakadályozza a szár elfordulását nagy nyomaték esetén.

2. réteg: kék PP (polipropilén), amely körülveszi az első réteget. A nagy keménységű műanyag megtartja a markolat alakját különböző környezeti hatások mellett is.

3. réteg: szürke TPE (termoplasztikus elasztomer, hőre lágyuló gumi), amely részben lefedi a markolat második rétegét. A közepesen erős anyag meghatározza a markolat végső, ergonomikus formáját, emellett kellemes és csúszásmentes fogást biztosít, így nagyobb nyomaték érhető el.

A számos különböző csavarprofilhoz elérhető, innovatív háromkomponensű markolattal ellátott Unior csavarhúzó kiemelkedő hatékonyságot és csúszásbiztos megfogást garantálnak.

Az Unior csavarhúzó Premium Hard króm-vanádium acélból készülnek krómozott és/vagy nikkellezett felületvédelemmel. Az Unior csavarhúzóknál használt kiváló minőségű nyersanyagokat az ergonomiailag tervezett markolatok egészítik ki a lehető legjobb fogás érdekében. A lágy és kemény felületek kombinálása – az Unior által szabadalmaztatott, speciális, háromkomponensű markolat kialakítás – kényelmes és hatékony munkát biztosít a kézfej minimális terhelése mellett. A lágy komponens emellett még olajosan is garantálja a szerszám biztos fogását.

A műanyag markolat váltakozó konzisztenciája gyakorlatilag kizárja, hogy a csavarhúzó markolata megcsússzon a kézben, továbbfejlesztett kialakításával pedig nagyobb nyomatékot is képez. A nyomaték még tovább növelhető, ha az összes markolattípuson megtalálható nyílásba egy rudat illesztünk. Ez emellett a szerszám praktikus, függesztett tárolására is szolgál.

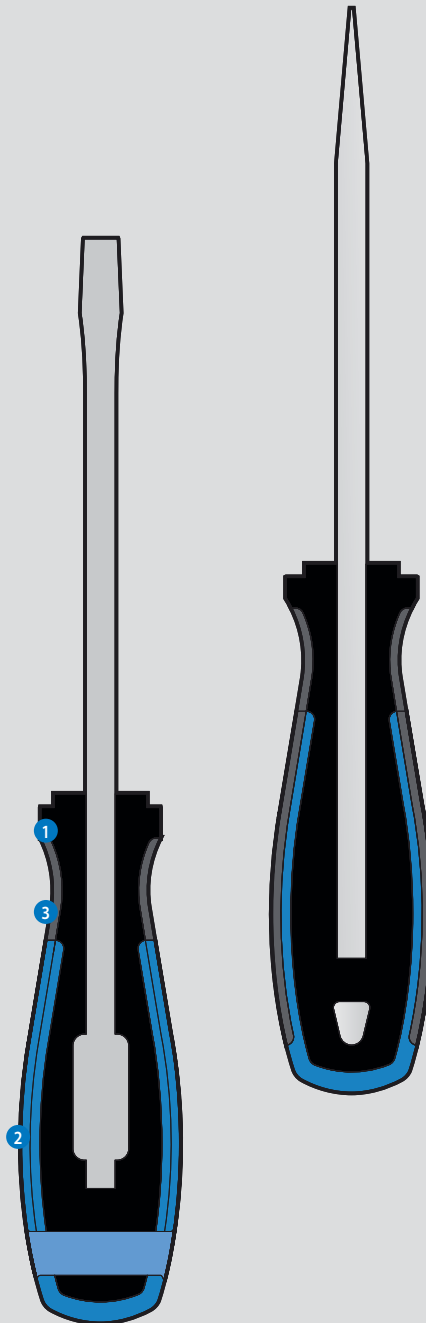

Premium Hard

Premium Hard króm-vanádium acél

Tartósság

Az olyan kéziszerszámok mint a csavarhúzó megbízhatósága, biztonsága és hosszú élettartama a szár rugalmasságától és egyúttal keménységétől függ. Ezeket a szerszámokat speciálisan ötvözött szerszámacélból gyártják: a magasabb ötvözőanyag-tartalomnak köszönhetően nagyobb erőt érhetünk el. A Premium Hard króm-vanádium acél molibdén tartalma növeli tartósságát, szakítószilárdságát és szívósságát. A hozzáadott szilícium biztosítja rugalmasságát és csökkenti a ridegtörési hajlamot. A szükséges keménység és ellenállóképesség a megfelelő karbantartalom révén érhető el.

73MoV52 speciális szerszámacél ötvözet, 2000/53/EK EU irányelv szerint

- 0,60% mangán a megnövelt szakítószilárdságért és szívósságért
- 1,15% szilícium a nagyobb rugalmasságért és a ridegtörési hajlam csökkentésért
- 0,70% karbon a szerszám megfelelő keménységéért és tartósságért

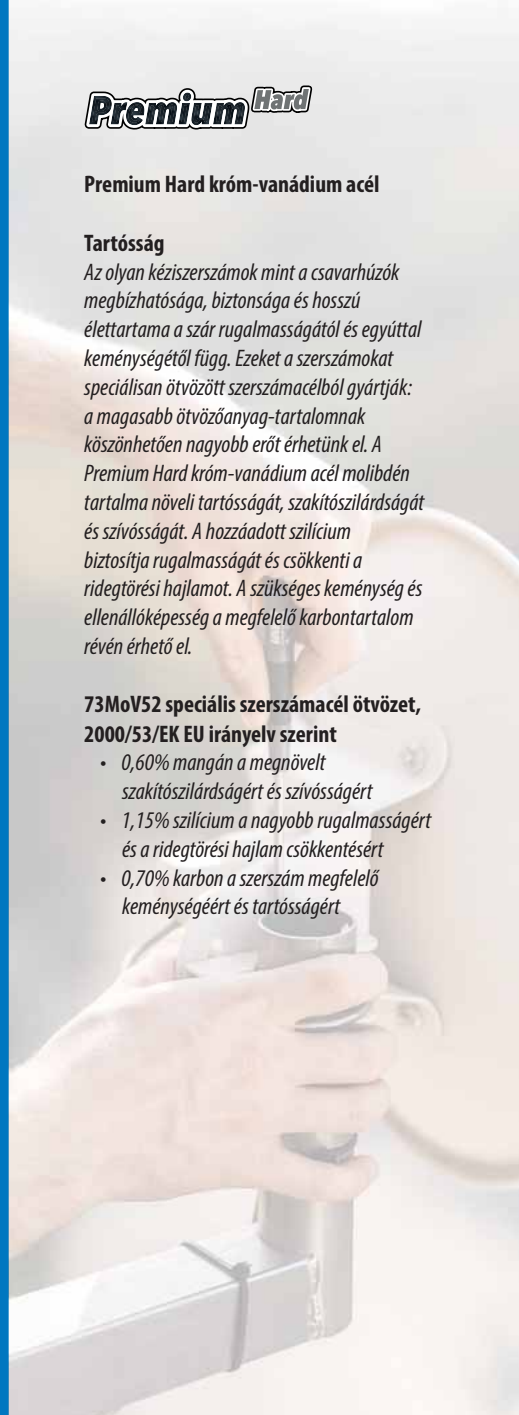

Csavarhúzó - lapos (SL)	159 - 160
Csavarhúzó - Phillips (PH)	160 - 162
Csavarhúzó - Pozidriv (PZ)	162
Csavarhúzó - gömbvégű imbusz (HXS) és imbusz (HX)	162 - 163
Csavarhúzó - Torx (TX)	163
Csavarhúzó - négyszögű (SQ) és dugókulcsos	163 - 166
Egyéb tartozékok	166
Behajtóhegyek	166 - 170
Ütvecsavarozók	170

ERGONOMIKUS MARKOLAT

A kemény és lágy felületek kombinálása javítja a terhelési tényezőket, valamint lehetővé teszi a csavar egyenletes hajtását. A markolat fejlesztése során elsődleges cél volt a felhasználó egészségének védelme, mivel különleges kialakítása csökkenti a kéz izmainak megterhelését.

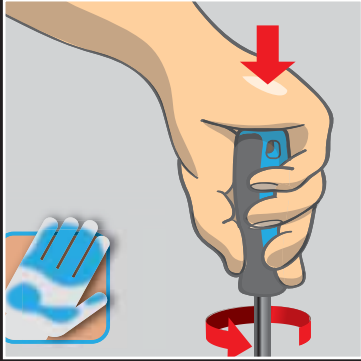

Nagyobb érintkező felület a kézzel = nagyobb nyomaték

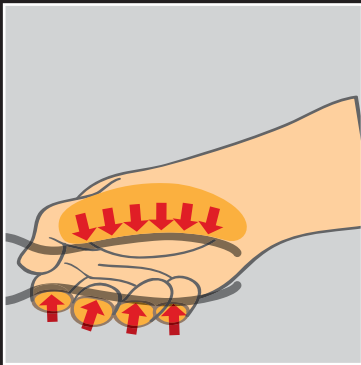
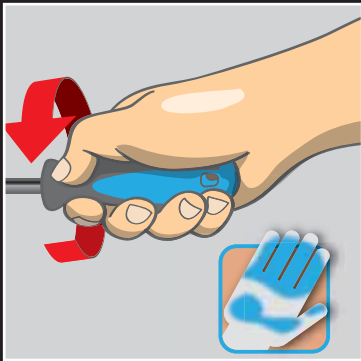

Ergonómiailag tervezett markolat = a kéz védelme

Az Unior csavarhúzó jellemzői

— + ✦ ✧ ✨ ○

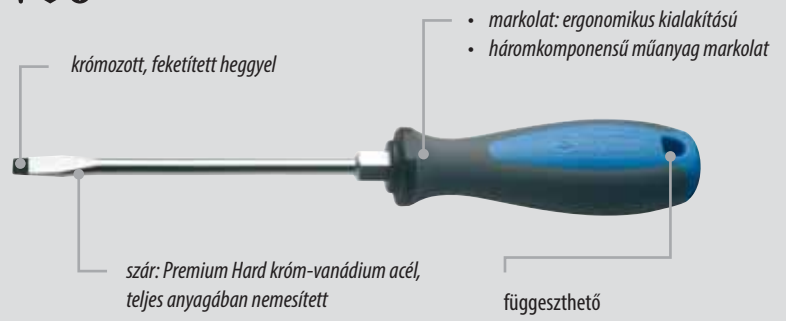

— + ✦ ✧ ✨ ○

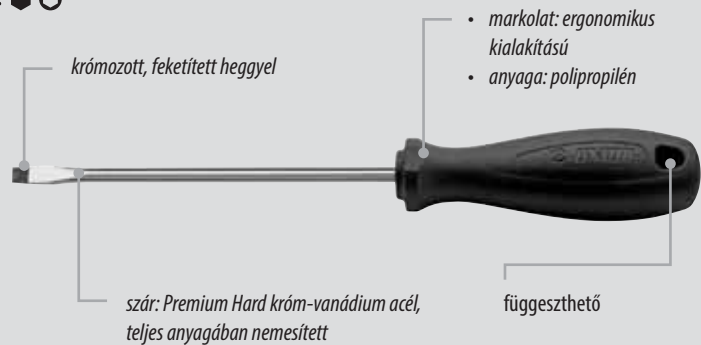

— + ✦

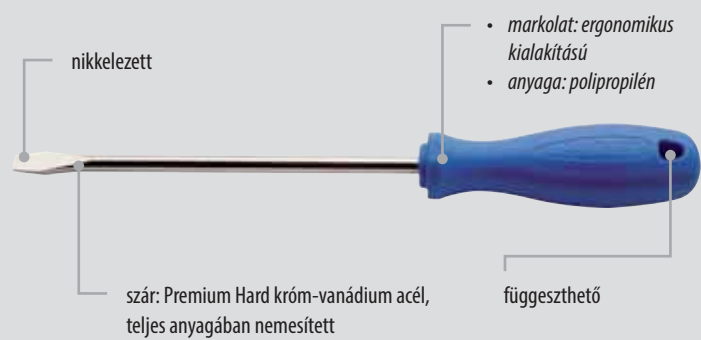

— + ✦

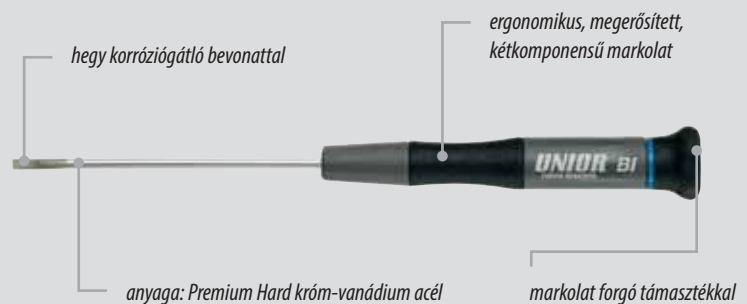

600TBI

Lapos (SL) csavarhúzó TBI markolattal, hatszög megfogással

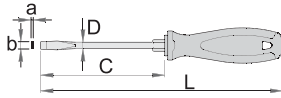

- szár: Premium Hard króm-vanádium acél, teljes anyagában nemesített
- krómozott, feketített hegygel
- markolat: ergonomikus kialakítású
- háromkomponensű műanyag markolat
- markolatban lyuk a felfüggesztéshez
- DIN ISO 2380-1:2006 és DIN ISO 2380-2:2006 szabványok szerint



Barcode	a x b	C	L	D	Hex	Weight	Material	Length
611680	1.0 x 5.5	100	200	5	8	68	4B	10
611681	1.2 x 6.5	125	235	6	10	103	4B	10
611682	1.2 x 8.0	150	270	7	13	143	4B	5
611683	1.6 x 10.0	175	295	8	13	171	4B	5

600CR

Lapos (SL) csavarhúzó CR markolattal, hatszög megfogással

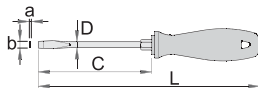

- szár: Premium Hard króm-vanádium acél, teljes anyagában nemesített
- krómozott, feketített hegygel
- markolat: ergonomikus kialakítású
- polipropilén
- markolatban lyuk a felfüggesztéshez
- DIN ISO 2380-1:2006 és DIN ISO 2380-2:2006 szabványok szerint

Barcode	a x b	C	L	D	Hex	Weight	Material	Length
616322	1.0 x 5.5	100	200	5	8	68	4B	10
616323	1.2 x 6.5	125	235	6	10	103	4B	10
616324	1.2 x 8.0	150	270	7	13	143	4B	5
616325	1.6 x 10.0	175	295	8	13	171	4B	5



602TBI

Lapos (SL) villanszerelő csavarhúzó TBI markolattal

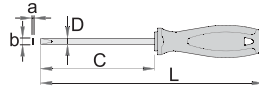

- szár: Premium Hard króm-vanádium acél, teljes anyagában nemesített
- krómozott, feketített hegygel
- markolat: ergonomikus kialakítású
- háromkomponensű műanyag markolat
- markolatban lyuk a felfüggesztéshez

Barcode	a x b	C	L	D	Hex	Weight	Material	Length
612797	0.4 x 2.5	60	145	2.5	33	4B	10	
612798	0.4 x 2.5	75	160	2.5	33	4B	10	
611684	0.5 x 3.0	100	185	3	37	4B	10	
612799	0.5 x 3.0	150	235	3	39	4B	10	
612800	0.6 x 3.5	100	185	3.5	39	4B	10	
612801	0.8 x 4.0	100	185	4	43	4B	10	
611685	0.8 x 4.0	125	210	4	45	4B	10	
612802	0.8 x 4.0	150	235	4	48	4B	10	
612803	0.8 x 4.0	250	335	4	56	4B	10	
612804	1.0 x 5.5	125	225	5.5	75	4B	10	
611686	1.0 x 5.5	150	250	5.5	81	4B	10	
616843	1.0 x 5.5	280	380	5.5	103	4B	5	
612805	1.2 x 6.5	150	260	6.5	113	4B	10	
616844	1.2 x 6.5	280	390	6.5	145	4B	5	
612806	1.2 x 8.0	175	295	8	163	4B	5	

605TBI

Lapos (SL) csavarhúzó TBI markolattal

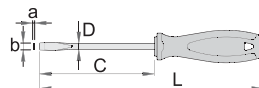

- szár: Premium Hard króm-vanádium acél, teljes anyagában nemesített
- krómozott, feketített hegygel
- markolat: ergonomikus kialakítású
- háromkomponensű műanyag markolat
- függeszthető
- DIN ISO 2380-1:2006 és DIN ISO 2380-2:2006 szabványok szerint
- DIN 5264 szabvány szerint

Barcode	a x b	C	L	D	Hex	Weight	Material	Length
612810	0.4 x 2.5	60	145	2.5	33	4B	10	
611687	0.4 x 2.5	75	160	2.5	34	4B	10	
611688	0.5 x 3.0	80	165	3	35	4B	10	

Barcode	a x b	C	L	D	Hex	Weight	Material	Length
612811	0.5 x 3.0	100	185	3	37	4B	10	
611689	0.5 x 3.0	125	210	3	37	4B	10	
612812	0.5 x 3.0	150	235	3	39	4B	10	
612813	0.6 x 3.5	75	160	3.5	37	4B	10	
611690	0.6 x 3.5	100	185	3.5	39	4B	10	
611691	0.6 x 3.5	125	210	3.5	40	4B	10	
611692	0.8 x 4.0	100	185	4	41	4B	10	
612814	0.8 x 4.0	125	210	4	44	4B	10	
611693	0.8 x 4.0	150	235	4	46	4B	10	
612815	0.8 x 4.0	200	285	4	53	4B	10	
612816	1.0 x 5.5	100	200	5	68	4B	10	
611694	1.0 x 5.5	125	225	5	70	4B	10	
611695	1.0 x 5.5	150	250	5	74	4B	10	
612817	1.2 x 6.5	100	210	6	93	4B	10	
612818	1.2 x 6.5	125	235	6	98	4B	10	
611696	1.2 x 6.5	150	260	6	103	4B	10	
611697	1.2 x 6.5	200	310	6	115	4B	10	
611698	1.2 x 8.0	175	295	7	143	4B	5	
612819	1.6 x 8.0	175	295	7	143	4B	5	
611699	1.6 x 10.0	200	320	8	173	4B	5	
611700	2.0 x 12.0	250	370	9	223	4B	5	

605CR

Lapos (SL) csavarhúzó CR markolattal

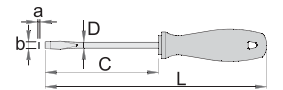

- szár: Premium Hard króm-vanádium acél, teljes anyagában nemesített
- krómozott, feketített hegygel
- markolat: ergonomikus kialakítású
- polipropilén
- markolatban lyuk a felfüggesztéshez
- DIN ISO 2380-1:2006 és DIN ISO 2380-2:2006 szabványok szerint
- DIN 5264 szabvány szerint

Barcode	a x b	C	L	D	Hex	Weight	Material	Length
616338	0.4 x 2.5	60	145	2.5	33	4B	10	
616339	0.4 x 2.5	75	160	2.5	34	4B	10	
616340	0.5 x 3.0	80	165	3	35	4B	10	
616341	0.5 x 3.0	100	185	3	37	4B	10	
616342	0.5 x 3.0	150	235	3	39	4B	10	
616343	0.6 x 3.5	75	160	3.5	37	4B	10	
616344	0.6 x 3.5	100	185	3.5	39	4B	10	
616345	0.6 x 3.5	125	210	3.5	40	4B	10	
616346	0.8 x 4.0	100	185	4	41	4B	10	
616347	0.8 x 4.0	125	210	4	44	4B	10	
616348	0.8 x 4.0	150	235	4	46	4B	10	
616349	0.8 x 4.0	200	285	4	53	4B	10	
616350	1.0 x 5.5	100	200	5	68	4B	10	
616351	1.0 x 5.5	125	225	5	70	4B	10	
616352	1.0 x 5.5	150	250	5	74	4B	10	
616353	1.2 x 6.5	100	200	6	93	4B	10	
616354	1.2 x 6.5	125	225	6	98	4B	10	

Barcode	a x b	C	L	D	Weight	Material	Quantity
616355	1.2 x 6.5	150	250	6	103	4B	10
616356	1.2 x 8.0	175	285	7	143	4B	5
616357	1.6 x 8.0	175	285	7	143	4B	5
616358	1.6 x 10.0	200	320	8	173	4B	5
616359	2.0 x 12.0	250	370	9	223	4B	5

605NI

Lapos (SL) csavarhúzó NI markolattal

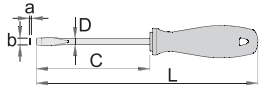

- szár: Premium Hard króm-vanádium acél, teljes anyagában nemesített
- nikkelezett
- markolat: ergonomikus kialakítású
- polipropilén
- markolatban lyuk a felfüggesztéshez
- DIN ISO 2380-1:2006 és DIN ISO 2380-2:2006 szabványok szerint

Barcode	a x b	C	L	D	Weight	Material	Quantity
616419	0.4 x 2.0	60	145	2	33	4B	10
616420	0.4 x 2.5	75	160	2.5	34	4B	10
616421	0.5 x 3.0	80	165	3	35	4B	10
616422	0.6 x 3.5	100	185	3.5	39	4B	10
616423	0.8 x 4.0	100	185	4	41	4B	10
616424	1.0 x 5.5	125	225	5	70	4B	10
616425	1.2 x 6.5	150	250	6	103	4B	10
616426	1.2 x 8.0	175	285	7	143	4B	5
616427	1.6 x 10.0	200	320	8	173	4B	5

627TBI

Lapos (SL) marokcsavarhúzó TBI markolattal

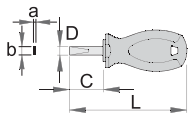

- szár: Premium Hard króm-vanádium acél, teljes anyagában nemesített
- krómozott, feketített hegygel
- markolat: ergonomikus kialakítású
- háromkomponensű műanyag markolat
- markolatban lyuk a felfüggesztéshez
- DIN ISO 2380-1:2006 és DIN ISO 2380-2:2006 szabványok szerint

Barcode	a x b	C	L	D	Weight	Material	Quantity
612832	0.6 x 3.5	25	87	3.5	33	4B	10
612833	0.8 x 4.0	25	87	4	41	4B	10

Barcode	a x b	C	L	D	Weight	Material	Quantity
612834	1.0 x 5.5	25	87	5.5	40	4B	10
612835	1.2 x 6.5	25	87	6.5	34	4B	10
617092	1.2 x 6.5	35	97	6.5	36	4B	10

627CR

Lapos (SL) marokcsavarhúzó CR markolattal

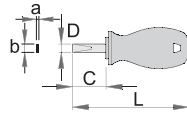

- szár: Premium Hard króm-vanádium acél, teljes anyagában nemesített
- krómozott, feketített hegygel
- markolat: ergonomikus kialakítású
- polipropilén
- markolatban lyuk a felfüggesztéshez
- DIN ISO 2380-1:2006 és DIN ISO 2380-2:2006 szabványok szerint

Barcode	a x b	C	L	D	Weight	Material	Quantity
616399	0.8 x 4.0	25	86	4	37	4B	10
616400	1.0 x 5.5	25	86	5.5	41	4B	10
616401	1.2 x 6.5	25	86	6.5	43	4B	10

615TBI

Phillips (PH) csavarhúzó TBI markolattal

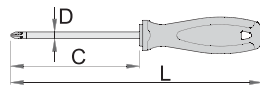

- szár: Premium Hard króm-vanádium acél, teljes anyagában nemesített
- krómozott, feketített hegygel
- markolat: ergonomikus kialakítású
- háromkomponensű műanyag markolat
- markolatban lyuk a felfüggesztéshez
- ISO 8764-1, 2 szabványok szerint
- DIN 5260-PH szabvány szerint

Barcode	+	C	L	D	Weight	Material	Quantity
611701	PH 0	60	145	3	34	4B	10
611702	PH 1	80	180	4.5	60	4B	10
611703	PH 1	200	300	4.5	74	4B	10
611704	PH 2	100	210	6	94	4B	10
611705	PH 2	150	260	6	104	4B	10
611706	PH 2	200	310	6	114	4B	5
611707	PH 3	150	270	8	154	4B	5
611708	PH 4	200	320	10	230	4B	5

615CR

Phillips (PH) csavarhúzó CR markolattal

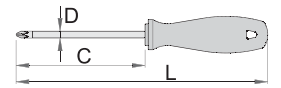

- szár: Premium Hard króm-vanádium acél, teljes anyagában nemesített
- krómozott, feketített hegygel
- markolat: ergonomikus kialakítású
- polipropilén
- markolatban lyuk a felfüggesztéshez
- DIN ISO 8764-1:2006, DIN ISO 8764-2:2006, DIN EN ISO 4757:1994 szabványok szerint
- DIN 5260-PH szabvány szerint

Barcode	+	C	L	D	Weight	Material	Quantity
616363	PH 0	60	145	3	34	4B	10
616364	PH 1	80	165	4.5	60	4B	10
616365	PH 1	200	285	4.5	74	4B	10
616366	PH 2	100	200	6	94	4B	10
616367	PH 2	150	250	6	104	4B	10
616368	PH 3	150	260	8	154	4B	5
616369	PH 4	200	320	10	230	4B	5

612CR

Phillips (PH) villanyszerelő csavarhúzó CR markolattal

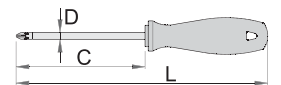

- szár: Premium Hard króm-vanádium acél, teljes anyagában nemesített
- krómozott, feketített hegygel
- markolat: ergonomikus kialakítású
- polipropilén
- markolatban lyuk a felfüggesztéshez
- DIN 5260-PH szabvány szerint

Barcode	+	C	L	D	Weight	Material	Quantity
616360	PH 1	280	365	4.5	67	4B	5
616361	PH 2	200	300	6	98	4B	10
616362	PH 2	280	380	6	113	4B	5





615NI

Phillips (PH) csavarhúzó NI markolattal

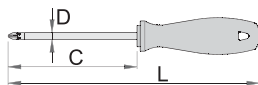

- szár: Premium Hard króm-vanádium acél, teljes anyagában nemesített
- nikkelezett
- markolat: ergonomikus kialakítású
- polipropilén
- markolatban lyuk a felfüggesztéshez
- ISO 8764-1, 2 szabványok szerint

Barcode	+	C	L	D	⚙️	🔧	📏
616428	PH 0	60	145	3	34	4B	10
616429	PH 1	80	165	4.5	60	4B	10
616430	PH 2	100	200	6	94	4B	10
616431	PH 3	150	260	8	154	4B	5

616TBI

Phillips (PH) csavarhúzó TBI markolattal, hatszög megfogással

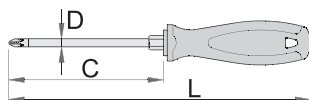

- szár: Premium Hard króm-vanádium acél, teljes anyagában nemesített
- krómozott, feketített hegygel
- markolat: ergonomikus kialakítású
- háromkomponensű műanyag markolat
- markolatban lyuk a felfüggesztéshez
- ISO 8764-1, 2 szabványok szerint

Barcode	+	C	L	D	⚙️	🔧	📏
611709	PH 1	80	180	4.5	8	60	4B
611710	PH 2	100	210	6	10	94	4B
611711	PH 3	150	270	8	13	154	4B

616CR

Phillips (PH) csavarhúzó CR markolattal, hatszög megfogással

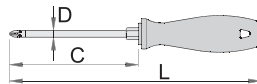

- szár: Premium Hard króm-vanádium acél, teljes anyagában nemesített
- krómozott, feketített hegygel
- markolat: ergonomikus kialakítású
- polipropilén
- markolatban lyuk a felfüggesztéshez
- ISO 8764-1, 2 szabványok szerint

Barcode	+	C	L	D	⚙️	🔧	📏
616370	PH 1	80	180	4.5	8	60	4B
616371	PH 2	100	210	6	10	94	4B
616372	PH 3	150	270	8	13	154	4B

626TBI

Phillips (PH) marokcsavarhúzó TBI markolattal

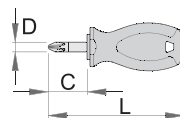

- szár: Premium Hard króm-vanádium acél, teljes anyagában nemesített
- krómozott, feketített hegygel
- markolat: ergonomikus kialakítású
- háromkomponensű műanyag markolat
- markolatban lyuk a felfüggesztéshez
- DIN ISO 8764-1:2006, DIN ISO 8764-2:2006, DIN EN ISO 4757:1994 szabványok szerint

Barcode	+	C	L	D	⚙️	🔧	📏
617086	PH 0	35	97	3.0	33	4B	10
612830	PH 1	25	87	4.5	37	4B	10
612831	PH 2	25	87	6	41	4B	10
617088	PH 2	35	97	6.0	43	4B	10



626CR

Phillips (PH) marokcsavarhúzó CR markolattal

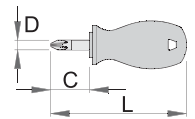

- szár: Premium Hard króm-vanádium acél, teljes anyagában nemesített
- krómozott, feketített hegygel
- markolat: ergonomikus kialakítású
- polipropilén
- markolatban lyuk a felfüggesztéshez
- ISO 8764-1, 2 szabványok szerint

Barcode	+	C	L	D	⚙️	🔧	📏
616397	PH 1	25	86	4.5	37	4B	10
616398	PH 2	25	86	6	41	4B	10

636

Csavarhúzó átfordítható szárral

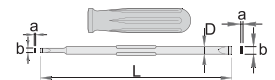

- szár: Premium Hard króm-vanádium acél, teljes anyagában nemesített
- nikkelezett
- markolat: ergonomikus kialakítású
- polipropilén

Barcode	a x b	+	L	D	⚙️	🔧	📏
608922	1.0 x 6.0	PH 2	140	6	53	1E	10

636PL

Lapos (SL) átfordítható csavarhúzószár



Barcode	a x b	a x b	⚙️	🔧	📏
615047	0.8 x 4.0	1.2 x 7.0		4E	

636PH

Phillips (PH) átfordítható csavarhúzószár



Barcode	+	+	⚙️	🔧	📏
615048	PH2	PH3		4E	

636TX

Torx (TX) átfordítható csavarhúzószár



Barcode	+	C	L	D	Weight	Material
620399		TX 20	TX 25	4E		

625TBI

Pozidriv (PZ) csavarhúzó TBI markolattal

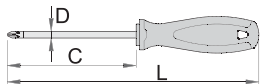

- szár: Premium Hard króm-vanádium acél, teljes anyagában nemesített
- krómozott, feketített hegygel
- markolat: ergonomikus kialakítású
- háromkomponensű műanyag markolat
- markolatban lyuk a felfüggesztéshez
- ISO 8764-1, 2 szabványok szerint

Barcode	+	C	L	D	Weight	Material
611741	PZ 0	60	145	3	34	4B 10
611742	PZ 1	80	180	4.5	60	4B 10
611743	PZ 2	100	210	6	93	4B 10
611744	PZ 3	150	270	8	156	4B 5

625CR

Pozidriv (PZ) csavarhúzó CR markolattal

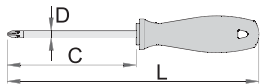

- szár: Premium Hard króm-vanádium acél, teljes anyagában nemesített
- krómozott, feketített hegygel
- markolat: ergonomikus kialakítású
- polipropilén
- markolatban lyuk a felfüggesztéshez
- ISO 8764-1, 2 szabványok szerint

Barcode	+	C	L	D	Weight	Material
616393	PZ 0	60	145	3	34	4B 10
616394	PZ 1	80	165	4.5	60	4B 10
616395	PZ 2	100	200	6	93	4B 10



Barcode	+	C	L	D	Weight	Material
616396	PZ 3	150	260	8	156	4B 5

625NI

Pozidriv (PZ) csavarhúzó NI markolattal

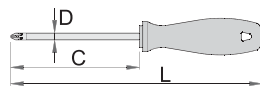

- szár: Premium Hard króm-vanádium acél, teljes anyagában nemesített
- nikkelezett
- markolat: ergonomikus kialakítású
- polipropilén
- markolatban lyuk a felfüggesztéshez
- ISO 8764-1, 2 szabványok szerint

Barcode	+	C	L	D	Weight	Material
616432	PZ 0	60	145	3	34	4B 10
616433	PZ 1	80	165	4.5	60	4B 10
616434	PZ 2	100	200	6	93	4B 10
616435	PZ 3	150	260	8	156	4B 5

628TBI

Pozidriv (PZ) marokcsavarhúzó TBI markolattal

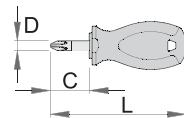

- szár: Premium Hard króm-vanádium acél, teljes anyagában nemesített
- krómozott, feketített hegygel
- markolat: ergonomikus kialakítású
- háromkomponensű műanyag markolat
- markolatban lyuk a felfüggesztéshez
- DIN ISO 8764-1:2006, DIN ISO 8764-2:2006, DIN EN ISO 4757:1994 szabványok szerint

Barcode	+	C	L	D	Weight	Material
612837	PZ 1	25	87	4.5	37	4B 10
612838	PZ 2	25	87	6	41	4B 10
617095	PZ 2	35	97	6.0	43	4B 10

628CR

Pozidriv (PZ) marokcsavarhúzó CR markolattal

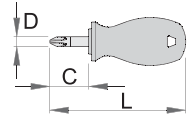

- szár: Premium Hard króm-vanádium acél, teljes anyagában nemesített
- krómozott, feketített hegygel
- markolat: ergonomikus kialakítású
- polipropilén
- markolatban lyuk a felfüggesztéshez
- DIN ISO 8764-1:2006, DIN ISO 8764-2:2006, DIN EN ISO 4757:1994 szabványok szerint

Barcode	+	C	L	D	Weight	Material
616402	PZ 1	25	85	4.5	37	4B 10
616403	PZ 2	25	85	6	41	4B 10

620TBI

Gömbvégű imbusz (HXS) csavarhúzó TBI markolattal

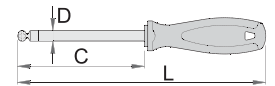

- szár: Premium Hard króm-vanádium acél, teljes anyagában nemesített
- krómozott, feketített hegygel
- markolat: ergonomikus kialakítású
- háromkomponensű műanyag markolat
- markolatban lyuk a felfüggesztéshez

Barcode	+	C	L	D	Weight	Material
611715	2	65	150	3	34	4B 10
611716	2.5	75	160	3	34	4B 10
611717	3	75	160	3.5	37	4B 10
611718	4	100	200	5	68	4B 10
611719	5	100	210	6	93	4B 10
611720	6	125	245	7	128	4B 10
611721	8	150	270	10	203	4B 5



620/1CR

Imbusz (HX) csavarhúzó CR markolattal

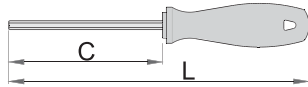

- szár: króm-vanádium-molibdén acél, teljes anyagában nemesített
- szár: feketített
- markolat: ergonomikus kialakítású
- polipropilén
- markolatban lyuk a felfüggesztéshez

Barcode	Star	C	L	D	Weight	Material	Quantity
617128	2	60	145	34	4B	10	
617129	2.5	60	145	34	4B	10	
617130	3	75	160	37	4B	10	
617133	6	95	205	128	4B	10	
617134	8	105	215	203	4B	10	
617135	3/32"	60	145	34	4B	10	
617136	7/64"	60	145	34	4B	10	
617137	1/8"	75	160	37	4B	10	
617138	9/64"	75	160	68	4B	10	
617139	5/32"	85	170	68	4B	10	
617140	3/16"	85	185	93	4B	10	
617141	7/32"	85	185	128	4B	10	
617142	1/4"	95	205	128	4B	10	
617143	5/16"	105	215	203	4B	10	
617144	3/8"	115	235	203	4B	10	

621 TBI

Torx (TX) csavarhúzó TBI markolattal

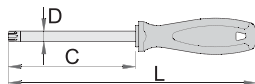

- szár: Premium Hard króm-vanádium acél, teljes anyagában nemesített
- krómozott, feketített hegygel
- markolat: ergonomikus kialakítású
- háromkomponensű műanyag markolat
- markolatban lyuk a felfüggesztéshez

Barcode	Star	C	L	D	Weight	Material	Quantity
611722	TX 6	60	145	3	34	4B	10
611723	TX 7	60	145	3	34	4B	10
611724	TX 8	60	145	3	34	4B	10
611725	TX 9	60	145	3	34	4B	10
611726	TX 10	80	165	3	35	4B	10
611727	TX 15	80	165	3,5	37	4B	10

Barcode	Star	C	L	D	Weight	Material	Quantity
611728	TX 20	100	185	4	43	4B	10
611729	TX 25	100	200	4,5	63	4B	10
611730	TX 27	115	215	5,5	76	4B	10
611731	TX 30	115	225	6	98	4B	10
611732	TX 40	130	250	7	130	4B	10
611733	TX 45	130	250	8	148	4B	10

621 CR

Torx (TX) csavarhúzó CR markolattal

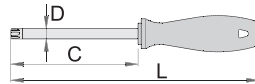

- szár: Premium Hard króm-vanádium acél, teljes anyagában nemesített
- krómozott, feketített hegygel
- markolat: ergonomikus kialakítású
- polipropilén
- markolatban lyuk a felfüggesztéshez

Barcode	Star	C	L	D	Weight	Material	Quantity
616379	TX 6	60	145	3	34	4B	10
616380	TX 7	80	165	3	34	4B	10
616381	TX 8	80	165	3	34	4B	10
616382	TX 9	80	165	3	34	4B	10
616383	TX 10	80	165	3	35	4B	10
616384	TX 15	80	165	3,5	37	4B	10
616385	TX 20	100	185	4	43	4B	10
616386	TX 25	100	185	4,5	63	4B	10
616387	TX 27	115	215	5,5	76	4B	10
616388	TX 30	115	215	6	98	4B	10
616389	TX 40	130	240	7	130	4B	10

621/1TBI

Biztonsági Torx (TR) csavarhúzó TBI markolattal

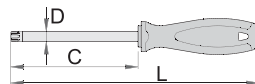

- szár: Premium Hard króm-vanádium acél, teljes anyagában nemesített
- krómozott, feketített hegygel
- markolat: ergonomikus kialakítású
- háromkomponensű műanyag markolat
- markolatban lyuk a felfüggesztéshez

Barcode	Star	C	L	D	Weight	Material	Quantity
611734	TR 10	80	165	3	35	4B	10
611735	TR 15	80	165	3,5	37	4B	10

Barcode	Star	C	L	D	Weight	Material	Quantity
611736	TR 20	100	185	4	43	4B	10
611737	TR 25	100	200	4,5	63	4B	10
611738	TR 27	115	215	5,5	76	4B	10
611739	TR 30	115	225	6	98	4B	10
611740	TR 40	130	250	7	130	4B	10

622TBI

Négyszögű (SQ) csavarhúzó TBI markolattal

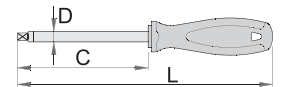

- szár: Premium Hard króm-vanádium acél, teljes anyagában nemesített
- krómozott, feketített hegygel
- markolat: ergonomikus kialakítású
- háromkomponensű műanyag markolat
- markolatban lyuk a felfüggesztéshez

Barcode	Star	C	L	D	Weight	Material	Quantity
612807	SQ 1	90	175	4	41	4B	10
612808	SQ 2	100	200	5,5	71	4B	10
612809	SQ 3	100	200	5,5	73	4B	10

629TBI

Dugókulcsos csavarhúzó TBI markolattal

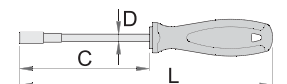

- szár: Premium Hard króm-vanádium acél, teljes anyagában nemesített
- krómozott
- markolat: ergonomikus kialakítású
- háromkomponensű műanyag markolat
- markolatban lyuk a felfüggesztéshez
- DIN 3125 szabvány szerint

Barcode	Star	C	L	D	Weight	Material	Quantity
611746	5	125	235	5,2	92	4B	10
612672	5.5	125	235	5,2	103	4B	10
611747	6	125	235	5,2	103	4B	10
611748	7	125	245	6,2	123	4B	5
611749	8	125	245	6,2	140	4B	5
611750	9	125	245	6,2	155	4B	5
611751	10	125	245	8,2	157	4B	5
611752	11	125	245	8,2	166	4B	5
611753	12	125	245	9,2	184	4B	5
611754	13	125	245	9,2	186	4B	5

629CS5TBI

Dugókulcsos csavarhúzó-készlet TBI markolattal



612318	6 - 13 / 5	881	1G	1
629TBI (6, 8, 10, 12, 13)				

629CR

Dugókulcsos csavarhúzó CR markolattal

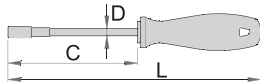

- szár: Premium Hard króm-vanádium acél, teljes anyagában nemesített
- krómozott
- markolat: ergonomikus kialakítású
- polipropilén
- markolatban lyuk a felfüggesztéshez
- DIN 3125 szabvány szerint

616406	5	125	225	5,2	92	4B	10
616407	5.5	125	225	5,2	103	4B	10
616408	6	125	225	5,2	103	4B	10
616409	7	125	235	6,2	123	4B	10
616410	8	125	235	6,2	140	4B	10
616411	10	125	235	8,2	157	4B	10
616413	12	125	245	9,2	184	4B	10
616414	13	125	245	9,2	186	4B	10
616415	14	125	245	9	193	4B	10
616418	17	125	245	9	210	4B	10

600CS5TBI

Csavarhúzó-készlet TBI markolattal, hatszög megfogással



614007	5	475	1G	1
605TBI (0.8 x 4.0 x 100), 600TBI (1.0 x 5.5 x 100, 1.2 x 6.5 x 125), 616TBI (PH 1 x 80, PH 2 x 100)				

606B5NI

Csavarhúzó-készlet NI markolattal



617033	5	380	1G	1
605NI (0.4 x 2.0 x 60, 0.5 x 3.0 x 80, 0.8 x 4.0 x 100, 1.0 x 5.5 x 125, 1.2 x 6.5 x 150)				

606CS5TBI

Csavarhúzó-készlet TBI markolattal



616320	5	500	1G	1
605TBI (0.5 x 3.0 x 80, 0.8 x 4.0 x 100, 1.0 x 5.5 x 125, 1.2 x 6.5 x 150, 1.2 x 8.0 x 175)				

606CS5CR

Csavarhúzó-készlet CR markolattal



617017	5	475	1G	1
605CR (0.5 x 3.0 x 80, 0.8 x 4.0 x 100, 1.0 x 5.5 x 125, 1.2 x 6.5 x 150, 1.2 x 8.0 x 175)				

608CS5CR

Csavarhúzó-készlet CR markolattal



617028	5	630	1G	1
615CR (PH 0 x 60, PH 1 x 80, PH 2 x 100, PH 3 x 150, PH 4 x 200)				

608CS5NI

Csavarhúzó-készlet NI markolattal



617041	5	485	1G	1
615NI (PH 0 x 60, PH 1 x 80, PH 2 x 100, PH 3 x 150), 625NI (PZ 2 x 100)				

608CS5TBI

Csavarhúzó-készlet TBI markolattal



612326	5	546	1G	1
615TBI (PH 0 x 60, PH 1 x 80, PH 2 x 100, PH 3 x 150), 625TBI (PZ 2 x 100)				

607B5CR

Csavarhúzó-készlet CR markolattal



617021	5	400	1G	1
605CR (0.4 x 2.5 x 75, 0.8 x 4.0 x 100, 1.2 x 6.5 x 150), 615CR (PH 1 x 80, PH 2 x 100)				

607B5NI

Csavarhúzó-készlet NI markolattal



617037	5	400	1G	1
605NI (0.5 x 3.0 x 80, 0.8 x 4.0 x 100, 1.2 x 6.5 x 150), 615NI (PH 1 x 80, PH 2 x 100)				



607CS5TBI

Csavarhúzó-készlet TBI markolattal



611985	5	470	TG	1	
605TBI (0.8 x 4.0 x 100, 1.0 x 5.5 x 125, 1.2 x 6.5 x 150), 615TBI (PH 1 x 80, PH 2 x 100)					

607CS7TBI

Csavarhúzó-készlet TBI markolattal



611986	7	650	TG	1	
605TBI (0.5 x 3.0 x 80, 0.8 x 4.0 x 100, 1.0 x 5.5 x 125, 1.2 x 6.5 x 150, 1.2 x 8.0 x 175), 615TBI (PH 1 x 80, PH 2 x 100)					

607CS7CR

Csavarhúzó-készlet CR markolattal



617026	7	700	TG	1	
605CR (0.8 x 4.0 x 100, 1.0 x 5.5 x 125, 1.2 x 6.5 x 150, 1.2 x 8.0 x 175), 615CR (PH 1 x 80, PH 2 x 100, PH 3 x 150)					

**607PB8TBI**

Csavarhúzó-készlet TBI markolattal, műanyag dobozban



• doboz mérete: 307 x 260 x 55 mm

621445	8	1060	TF	1	
602TBI (0.5 x 3.0 x 100), 605TBI (0.8 x 4.0 x 100, 1.0 x 5.5 x 125, 1.2 x 6.5 x 150), 615TBI (PH 1 x 80, PH 2 x 100), 625TBI (PZ 1 x 80, PZ 2 x 100), 981PBS2 (307 x 260 x 55)					

607PB9TBI

Csavarhúzó-készlet TBI markolattal, műanyag dobozban



• doboz mérete: 307 x 260 x 55 mm

621419	9	1030	TG	1	
605TBI (0.5 x 3.0 x 80, 0.8 x 4.0 x 100, 1.0 x 5.5 x 125, 1.2 x 6.5 x 150), 615TBI (PH 1 x 80, PH 2 x 100), 625TBI (PZ 0 x 60, PZ 1 x 80, PZ 2 x 100), 981PBS2 (307 x 260 x 55)					

609CS5TBI

Csavarhúzó-készlet TBI markolattal



611987	5	475	TG	1	
605TBI (0.8 x 4.0 x 100, 1.0 x 5.5 x 125, 1.2 x 6.5 x 150), 625TBI (PZ 1 x 80, PZ 2 x 100)					

609CS7CR

Csavarhúzó-készlet CR markolattal



617030	7	681	TG	1	
605CR (0.8 x 4.0 x 100, 1.0 x 5.5 x 125, 1.2 x 6.5 x 150, 1.2 x 8.0 x 175), 625CR (PZ 1 x 80, PZ 2 x 100, PZ 3 x 150)					

621CS7TBI

Torx (TX) csavarhúzó-készlet TBI markolattal



612300	TX 10 - TX 40 / 7	580	TG	1	
621TBI (TX 10, TX 15, TX 20, TX 25, TX 27, TX 30, TX 40)					

621CS7CR

Torx (TX) csavarhúzó-készlet CR markolattal



617031	TX 10 - TX 40 / 7	535	TG	1	
621CR (TX 10, TX 15, TX 20, TX 25, TX 27, TX 30, TX 40)					

621/1CS7TBI

Biztonsági Torx (TR) csavarhúzó-készlet TBI markolattal



612308	TR 10 - TR 40 / 7	595	TG	1	
621/1TBI (TR 10, TR 15, TR 20, TR 25, TR 27, TR 30, TR 40)					



629CS7CR

Dugókulcsos csavarhúzó-készlet CR markolattal



617032	6 - 17 / 7	1240	1G	1
629CR (6, 8, 10, 12, 13, 14, 17)				

633

Mágnesező/lemágnesező

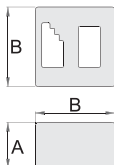

- anyaga: ABS
- kék színű

Használat:

- Az eszköz segítségével a csavarhúzó hegye mágnesezhető, így a csavarok a hegyen maradnak. A mágnesezéshez toljuk át a csavarhúzó szárát az eszköz + jelöléssel ellátott nyílásán. A csavarhúzó hegye azonnal mágnesessé válik.
- A hegyet lemágnesezhetjük, ha a csavarhúzó szárát az eszköz - jelölésű nyílásán toljuk át, illetve a nyílás belső falához érintjük.
- A mágnesesség időtartama a használat helyétől függ. Amennyiben a mágnesezett csavarhúzó olyan térben használjuk, ahol a mágneses mezők erősebbek (pl. elosztószekrény), a hegy gyorsabban demagnetizálódik. Normál környezetben a mágnesesség tovább tart.
- A mágnesezőt elsősorban olyan csavarozási feladatoknál használhatjuk, ahol a csavar egyenes behajtása nem lehetséges, viszont a csavar a csavarhúzó hegyével a furatba illeszthető. Ugyanez vonatkozik kihajtásánál is, mivel a csavar nehezen hozzáférhető helyről is eltávolítható. A mágnesezett hegygel emellett apró fémtárgyakat is kivehetünk kézzel nem elérhető, szűk helyekről.

Fontos!

- A mágnesezett csavarhúzó nem alkalmas rozsdamentes csavarok felvételére.

612866	B	A	91	1E	10
	52	30			



638TBI6,3

TBI markolat behajtóhegyekhez

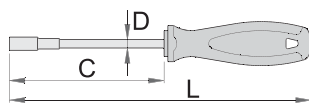

- szár: Premium Hard króm-vanádium acél, teljes anyagában nemesített
- markolat: ergonomikus kialakítású
- háromkomponensű műanyag markolat
- mágnessel
- markolatban lyuk a felfüggesztéshez

625356	6,3	100	10	210	6,3	103	4B	10
--------	-----	-----	----	-----	-----	-----	----	----

6460C6,3

Lapos (SL) behajtóhegy, 3 darab

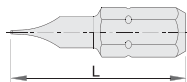

- anyaga: Premium Hard króm-vanádium acél
- kiemelkedő tartósság
- korrózió elleni védelem
- kézi és gépi hajtáshoz
- különböző mágneses és nem mágneses adapterekkel használható
- ISO 2351 szabvány szerint

	a x b	L	9	1E	10
602370	0.5 x 3.0	25			
602371	0.5 x 4.0	25			
602372	0.6 x 3.5	25	10		
602373	0.6 x 4.5	25	10		
602374	0.8 x 4.0	25	9		
602375	0.8 x 5.5	25	11		
602376	1.0 x 5.5	25	10		
602377	1.2 x 6.5	25	11		
602378	1.2 x 8.0	25	12		

6463C6,3

Phillips (PH) behajtóhegy, 3 darab

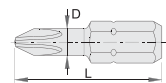

- anyaga: Premium Hard króm-vanádium acél
- kiemelkedő tartósság
- korrózió elleni védelem
- kézi és gépi hajtáshoz
- különböző mágneses és nem mágneses adapterekkel használható
- ISO 2351 szabvány szerint

	+	D	L	9	1E	10
602388	PH 0	3	25			
602389	PH 1	4.5	25	10		
602390	PH 2	6	25	10		
602391	PH 3	8	25	12		

6463TINC6,3

Phillips (PH) behajtóhegy, 3 darab

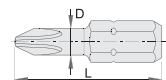

- anyaga: Premium Hard króm-vanádium acél
- kiemelkedő tartósság
- korrózió elleni védelem
- kézi és gépi hajtáshoz
- különböző mágneses és nem mágneses adapterekkel használható
- titánium bevonat
- ISO 2351 szabvány szerint

	+	D	L	10	1E	10
604691	PH 1	4.5	25			
604692	PH 2	6	25	10		
604693	PH 3	8	25	10		



6464C6,3

Phillips (PH) behajtóhegy, 3 darab

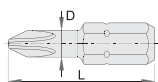

- anyaga: Premium Hard króm-vanádium acél
- kiemelkedő tartósság
- korrózió elleni védelem
- kézi és gépi hajtáshoz
- különböző mágneses és nem mágneses adapterekkel használható
- ISO 2351 szabvány szerint

Barcode	+	D	L	📏	🔧	📏
602392	PH 3	8	32	14	1E	10
602393	PH 4	10	32	16	1E	10

6465C6,3

Phillips (PH) behajtóhegy, 3 darab

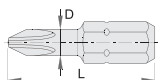

- anyaga: Premium Hard króm-vanádium acél
- kiemelkedő tartósság
- korrózió elleni védelem
- kézi és gépi hajtáshoz
- különböző mágneses és nem mágneses adapterekkel használható
- ISO 2351 szabvány szerint

Barcode	+	D	L	📏	🔧	📏
602394	PH 1	4.5	50	13	1E	10
602395	PH 2	6	50	16	1E	10
602396	PH 3	8	50	22	1E	10



6466C6,3

Pozidriv (PZ) behajtóhegy, 3 darab

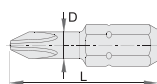

- anyaga: Premium Hard króm-vanádium acél
- kiemelkedő tartósság
- korrózió elleni védelem
- kézi és gépi hajtáshoz
- különböző mágneses és nem mágneses adapterekkel használható
- ISO 2351 szabvány szerint

Barcode	+	D	L	📏	🔧	📏
602397	PZ 1	4.5	25	10	1E	10
602398	PZ 2	6	25	10	1E	10
602399	PZ 3	8	25	11	1E	10

6466TINC6,3

Pozidriv (PZ) behajtóhegy, 3 darab

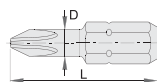

- anyaga: Premium Hard króm-vanádium acél
- kiemelkedő tartósság
- korrózió elleni védelem
- kézi és gépi hajtáshoz
- különböző mágneses és nem mágneses adapterekkel használható
- titánium bevonat
- ISO 2351 szabvány szerint

Barcode	+	D	L	📏	🔧	📏
604694	PZ 1	4.5	25	10	1E	10
604695	PZ 2	6	25	10	1E	10
604696	PZ 3	8	25	10	1E	10

6469C6,3

Imbusz (HX) behajtóhegy, 3 darab

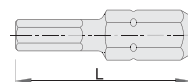

- anyaga: Premium Hard króm-vanádium acél
- kiemelkedő tartósság
- korrózió elleni védelem
- kézi és gépi hajtáshoz
- különböző mágneses és nem mágneses adapterekkel használható
- ISO 2351 szabvány szerint

Barcode	⬠	D	📏	🔧	📏
602400	2.5	25	9	1E	10
602401	3	25	9	1E	10
602402	4	25	10	1E	10
602403	5	25	12	1E	10
602404	6	25	12	1E	10

6472C6,3

Torx (TX) behajtóhegy, 3 darab

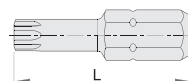

- anyaga: Premium Hard króm-vanádium acél
- kiemelkedő tartósság
- korrózió elleni védelem
- kézi és gépi hajtáshoz
- különböző mágneses és nem mágneses adapterekkel használható

Barcode	⬠	L	📏	🔧	📏
602405	TX 6	25	9	1E	10
602406	TX 7	25	9	1E	10
602407	TX 8	25	9	1E	10
602408	TX 9	25	9	1E	10
602409	TX 10	25	9	1E	10
602410	TX 15	25	9	1E	10
602411	TX 20	25	10	1E	10
602412	TX 25	25	10	1E	10
621283	TX 27	25	10	1E	10
621284	TX 30	25	10	1E	10
621285	TX 40	25	10	1E	10





6472TINC6,3

Torx (TX) behajtóhegy, 3 darab

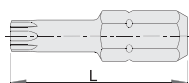

- anyaga: Premium Hard króm-vanádium acél
- kiemelkedő tartósság
- korrózió elleni védelem
- kézi és gépi hajtáshoz
- különböző mágneses és nem mágneses adapterekkel használható
- titánium bevonat

Barcode	Star	L	Weight	Material	Length
604699	TX 10	25	12	1E	10
604700	TX 15	25	10	1E	10
604701	TX 20	25	10	1E	10
604702	TX 25	25	10	1E	10
604825	TX 30	25	10	1E	10

6480C8

Lapos (SL) behajtóhegy, 3 darab

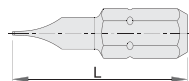

- anyaga: Premium Hard króm-vanádium acél
- kiemelkedő tartósság
- korrózió elleni védelem
- kézi és gépi hajtáshoz
- különböző mágneses és nem mágneses adapterekkel használható
- ISO 2351 szabvány szerint

Barcode	a x b	L	Weight	Material	Length
602414	1.0 x 5.5	41	15	1E	10
602415	1.2 x 6.5	41	18	1E	10
602416	1.2 x 8.0	41	20	1E	10
602417	1.6 x 8.0	41	19	1E	10
602418	1.6 x 10.0	41	24	1E	10
602419	2.0 x 12.0	41	27	1E	10

6483C8

Phillips (PH) behajtóhegy, 3 darab

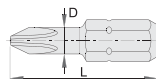

- anyaga: Premium Hard króm-vanádium acél
- kiemelkedő tartósság
- korrózió elleni védelem
- kézi és gépi hajtáshoz
- különböző mágneses és nem mágneses adapterekkel használható
- ISO 2351 szabvány szerint

Barcode	Star	D	L	Weight	Material	Length
602423	PH 2	6	32	14	1E	10
602424	PH 3	8	32	16	1E	10

6484C8

Phillips (PH) behajtóhegy, 3 darab

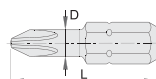

- anyaga: Premium Hard króm-vanádium acél
- kiemelkedő tartósság
- korrózió elleni védelem
- kézi és gépi hajtáshoz
- különböző mágneses és nem mágneses adapterekkel használható
- ISO 2351 szabvány szerint

Barcode	Star	D	L	Weight	Material	Length
602425	PH 4	10	38	22	1E	10

6486C8

Pozidriv (PZ) behajtóhegy, 3 darab

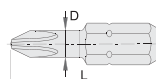

- anyaga: Premium Hard króm-vanádium acél
- kiemelkedő tartósság
- korrózió elleni védelem
- kézi és gépi hajtáshoz
- különböző mágneses és nem mágneses adapterekkel használható
- ISO 2351 szabvány szerint

Barcode	Star	D	L	Weight	Material	Length
602427	PZ 2	6	32	14	1E	10
602428	PZ 3	8	32	16	1E	10

6489C8

Imbusz (HX) behajtóhegy, 3 darab

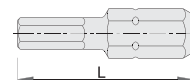

- anyaga: Premium Hard króm-vanádium acél
- kiemelkedő tartósság
- korrózió elleni védelem
- kézi és gépi hajtáshoz
- különböző mágneses és nem mágneses adapterekkel használható
- ISO 2351 szabvány szerint

Barcode	Star	L	Weight	Material	Length
602429	3	30	13	1E	10
602431	5	30	14	1E	10
602432	6	30	16	1E	10

6492C8

Torx (TX) behajtóhegy, 3 darab

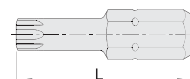

- anyaga: Premium Hard króm-vanádium acél
- kiemelkedő tartósság
- korrózió elleni védelem
- kézi és gépi hajtáshoz
- különböző mágneses és nem mágneses adapterekkel használható

Barcode	Star	L	Weight	Material	Length
605518	TX 20	30	13	1E	10
602436	TX 25	30	13	1E	10
602438	TX 30	30	14	1E	10
602439	TX 40	30	15	1E	10
602440	TX 45	30	16	1E	10
602441	TX 50	30	18	1E	10





6503E6,3

Phillips (PH) behajtóhegy, 3 darab

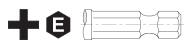
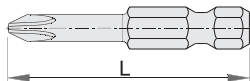

- anyaga: Premium Hard króm-vanádium acél
- kiemelkedő tartósság
- korrózió elleni védelem
- kézi és gépi hajtáshoz
- különböző mágneses és nem mágneses adapterekkel használható
- ISO 2351 szabvány szerint

Barcode	+	D	L	Icon	Icon	Icon
602519	PH 1	4.5	50	15	1E	10
602520	PH 2	6	50	15	1E	10
602521	PH 3	8	50	18	1E	10

6506E6,3

Pozidriv (PZ) behajtóhegy, 3 darab

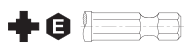
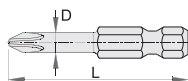

- anyaga: Premium Hard króm-vanádium acél
- kiemelkedő tartósság
- korrózió elleni védelem
- kézi és gépi hajtáshoz
- különböző mágneses és nem mágneses adapterekkel használható
- ISO 2351 szabvány szerint

Barcode	+	D	L	Icon	Icon	Icon
602522	PZ 1	4.5	50	14	1E	10
602523	PZ 2	6	50	17	1E	10
602524	PZ 3	8	50	19	1E	10

6509E6,3

Imbusz (HX) behajtóhegy, 3 darab

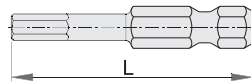

- anyaga: Premium Hard króm-vanádium acél
- kiemelkedő tartósság
- korrózió elleni védelem
- kézi és gépi hajtáshoz
- különböző mágneses és nem mágneses adapterekkel használható
- ISO 2351 szabvány szerint

Barcode	Icon	L	Icon	Icon	Icon
602525	2.5	50	13	1E	10
602526	3	50	14	1E	10
602527	4	50	16	1E	10
602528	5	50	17	1E	10
602529	6	50	18	1E	10

6515E6,3

Négyszögű (SQ) behajtóhegy, 3 darab

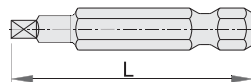

- anyaga: Premium Hard króm-vanádium acél
- kiemelkedő tartósság
- korrózió elleni védelem
- kézi és gépi hajtáshoz
- különböző mágneses és nem mágneses adapterekkel használható

Barcode	Icon	L	Icon	Icon	Icon
603417	SQ 1	75	22	1E	10
603418	SQ 2	75	23	1E	10



6715E6,3

Mágneses behajtóhegy-adapter, E6,3 (1/4")

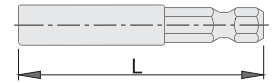

Barcode	Icon	L	Icon	Icon	Icon
624053	E6.3(1/4")	50	18	1E	5
603028	E6.3 (1/4")	75	32	1E	5

6776PB21

Behajtóhegy-készlet, műanyag dobozban



- doboz mérete: 145 x 85 x 40 mm

Barcode	Icon	Icon	Icon	Icon
621650	21	240	TG	1

6460C6,3 (0.5 x 4.0, 1.2 x 6.5), **6466C6,3** (PZ 1, PZ 2, PZ 3), **6472C6,3** (TX 8, TX 9, TX 10, TX 15, TX 20, TX 25, TX 27, TX 30, TX 40), **6469C6,3** (3, 4, 5, 6), **6463C6,3** (PH 1, PH 2), **6715E6,3** (E6.3 (1/4") x 75)

6778FBS1

Behajtóhegy-készlet



Barcode	Icon	Icon	Icon	Icon
624050	11	111	TV	

6460C6,3 (0.8 x 5.5, 1.2 x 6.5), **6466C6,3** (PH 1, PH 2, PH 3), **6472C6,3** (PZ 1, PZ 2, PZ 3), **6715E6,3** (E6.3(1/4") x 50)

6778FBS2

Behajtóhegy-készlet



Barcode	Icon	Icon	Icon	Icon
624051	11	109	TV	

6463C6,3 (PH 1, PH 2, PH 3), **6466C6,3** (PZ 1, PZ 2, PZ 3), **6472C6,3** (TX 15, TX 20, TX 25, TX 30), **6715E6,3** (E6.3(1/4") x 50)

6778FBS3

Behajtóhegy-készlet



624052	11	110	TV	
6463TINC6,3 (PH 1, PH 2, PH 3), 6466TINC6,3 (PZ 1, PZ 2, PZ 3), 6715E6,3 (E6.3(1/4") x 50)				

6762

Ütvecsavarozó-készlet



• doboz mérete: 197 x 105 x 38 mm

605061	14	1249	TG	1
6480C8 (1.2 x 6.5 x 41, 1.6 x 8.0 x 41, 2.0 x 12.0 x 41), 6483C8 (PH 2, PH 3), 6484C8 (PH 4), 6489C8 (5, 6), 6492C8 (TX 20, TX 25, TX 30, TX 40), 6762.1 (1/2" x 144), 6762.2 (1/2" - 5/16")				

6762.1

Ütvecsavarozó

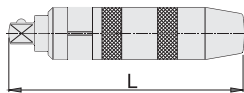

605062	1/2"	144	661	1E 1

6762.2

Adapter ütvecsavarozóhoz, 1/2" - 5/16"

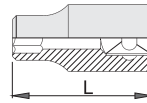

605063	1/2" - 5/16"	37	60	4B 10







LEHÚZÓK

Kiemelkedő tartósság

A két-, három-, és ötkaros, illetve csúszókalapácsos, le húzótkmányos és egyéb változatokban elérhető Unior csapáglehúzó szerszám-szénacélból készülnek. A speciális kovácsolási folyamat garantálja a szerszámok rendkívüli tartósságát.

Egyszerű használat

Az Unior csapáglehúzó-rendszerek lehetővé teszik a különböző csapágyak, csapágyerselyek és lánckerekek biztonságos és hatékony eltávolítását. Minden le húzó könnyen és rugalmasan használható, emellett kiemelkedően hosszú élettartammal rendelkezik.



A csapáglehúzó előállításának folyamata

TEST

- Méretre vágás:** A nyersanyag darabolása az első technológiai művelet a csapáglehúzó előállítás során. Az optimálisan tervezett vágás biztosítja a nyersanyag lehető legelőnyösebb felhasználását.
- Kovácsolás:** Az Unior kovácsolási technológiája garantálja a szerszámok kiváló szilárdsági jellemzőit. A kovacsolt darab száliránya és a szálszerkezet folytonossága azonos a hengerelt nyersanyagéval. A kovacsolt darab ezen jellemzői létfontosságúak a jelentős és dinamikus terhelésnek kitett végtermék tulajdonságai szempontjából.
- Körülvágás:** A kovacsolt darab körül a felesleges anyagot speciális vágógéppel távolítják el. A darabot a kívánt alakra vágják, arra törekedve az eljárás során, hogy minél kevesebb hulladék képződjön.
- CNC megmunkálás:** CNC gépek végzik a lehúzó fejének precíz kialakítását a hajtókar egyenletes mozgása érdekében.
- Menetmetszés:** A belső trapézmenet pontos metszése biztosítja a menetes orsó egyenletes futását, így a lehúzás jól szabályozható.
- Hőkezelés (nemesítés) és homokfúvás:** Az edzést és megeresztést magában foglaló hőkezelési eljárás az acél szerkezetének fejlesztésére szolgál. A termék anyagának keménysége és szívóssága nő, illetve olyan anyagjellemzők alakíthatók ki, amelyek lehetővé teszik, hogy a szerszám megfeleljen a fokozott igénybevételnek a munka során.
- Homokfúvás:** A felületvédelem minősége és tartóssága érdekében fontos a felület megtisztítása a krómozást megelőzően.
- Krómozás:** A lehúzó egyes részeit egy vékony, kemény króm-oxid réteggel vonják be, amely véd a korrózió és a kopás, valamint más mechanikai sérülések ellen. Az eljárás egyúttal fényes megjelenést biztosít az egész Unior csapáglehúzóknak.

MENETES ORSÓ

- Kovácsolt darab:** A menetes orsó fejének kialakítása zömítő kovácsolási eljárással történik.
- CNC megmunkálás:** A orsó menetének pontos kidolgozását CNC géppel végzik, ez képezi a mángorlási eljárás alapját.
- Menetmángorlás:** Az eljárás egy speciális gépen, különleges görgőkkel történik. Az így létrehozott trapézmenet nagyobb terhelés mellett használható.
- Hőkezelés (nemesítés) és homokfúvás:** Az edzést és megeresztést magában foglaló hőkezelési eljárás az acél szerkezetének fejlesztésére szolgál. A termék anyagának keménysége és szívóssága nő, illetve olyan anyagjellemzők alakíthatók ki, amelyek lehetővé teszik, hogy a szerszám megfeleljen a fokozott igénybevételnek a munka során.
- Homokfúvás:** A felületvédelem minősége és tartóssága érdekében fontos a felület megtisztítása a krómozást megelőzően.
- Barnítás és olajozás:** A barnítás a menetes orsónak professzionális megjelenést biztosít, emellett a megfelelő olaj alkalmazásával a szükséges felületvédelmet is ellátja.

HAJTÓSZÁR

- Hajtószár kovácsolása és körülvágása:** A kovacsolt darabok megmunkálása süllyesztékes kovácsolási technológiával történik. Süllyesztékes kovácsolással számos különböző termékforma alakítható ki. Az megfelelő kovácsolási technológia révén fenntartható az eredeti szálirány és a szálszerkezet, amely azonos a hengerelt nyersanyagéval. A kovacsolt darab körül a felesleges anyagot speciális vágógéppel távolítják el. A darabot a kívánt alakra vágják, arra törekedve az eljárás során, hogy minél kevesebb hulladék képződjön.
- Üregelés és CNC kidolgozás:** A lehúzókarok hegyét húzómarással alakítják ki, mivel optimális vastagsággal kell rendelkezniük a megfelelő működéshez. Ezt a karok CNC megmunkálása követi, amely biztosítja az egyes részek pontos pozícionálását.
- CNC megmunkálás:** A hajtószár CNC megmunkálása garantálja a precizitást és ezáltal a teljes termék kifogástalan funkcionalitását.
- Hőkezelés (nemesítés) és homokfúvás:** Az edzést és megeresztést magában foglaló hőkezelési eljárás az acél szerkezetének fejlesztését szolgálja, így a termék anyagának keménysége és szívóssága nő, illetve olyan anyagjellemzők alakíthatók ki, amelyek lehetővé teszik, hogy a szerszám megfeleljen a munkavégzés során jelentkező fokozott igénybevételnek. A felületet a további műveletek előtt homokfúvással tisztítják meg.
- Homokfúvás:** A felületvédelem minősége és tartóssága érdekében fontos a felület megtisztítása a krómozást megelőzően.
- Krómozás:** A lehúzó egyes részeit egy vékony, kemény króm-oxid réteggel vonják be, amely véd a korrózió és a kopás, valamint más mechanikai sérülések ellen. Az eljárás egyúttal fényes megjelenést biztosít az egész Unior csapáglehúzóknak.

ÖSSZEÁLLÍTÁS

- Végő összeállítás:** A képzett, gyakorlott és gondos személyzet az egyes részekből összeállítja végterméket, amely művelet garantálja az Unior csapáglehúzó kifogástalan működését és kiváló minőségét.

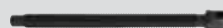

Premium Flex +

Premium Flex Plus szénacél

Hatékony és tartós jelentős összenyomási és deformációs igénybevétel mellett

A szerkezeti és szerszámcsélok speciális tulajdonságokkal rendelkeznek, amelyek garantálják megfelelő keménységet, szívósságot és rugalmasságot. Ezek a jellemzők nélkülözhetetlenek olyan szerszámok esetében mint a beütők, kalapácsok és csavaros szorítók, melyek jelentős erőhatásoknak vannak kitéve használatuk során. A szerszámok előállításánál használt acélok karbontartalma magasabb, amely növeli szilárdságukat és tartósságukat. A megfelelő arányú mangántartalom fejleszti az anyag szívósságát és szakítószilárdságát, ami különösen fontos a nagy terheléssel járó helyzetekben. A krómtartalom csökkenti a ridegtörési hajlamot, míg a szilícium megnöveli a nyersanyag elaszticitását, hogy a szerszám nagyobb erőknek is ellen tudjon állni.

C45R közepes szénacél, 2000/53/EK EU irányelv és EN 10083-2 szabvány szerint

- 0,45% karbon a megnövelt szakítószilárdságért és szívósságért
- 0,70% mangán a megnövelt szakítószilárdságért és szívósságért
- 0,35% króm a nagyobb szakítószilárdságért és a ridegtörési hajlam csökkentésért
- 0,20% szilícium a nagyobb rugalmasságért

Csapáglehúzó két állítható karral

175 - 176

Csapáglehúzó három állítható karral

176

Egyéb lehúzó

177 - 181

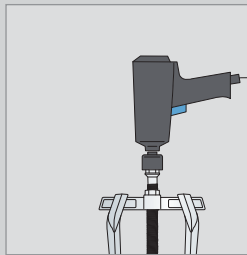
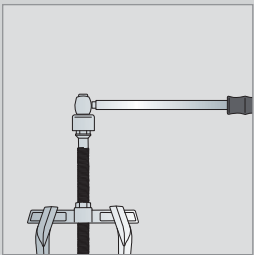
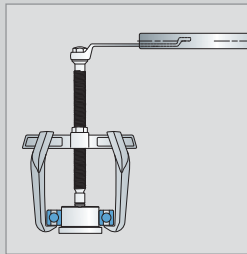
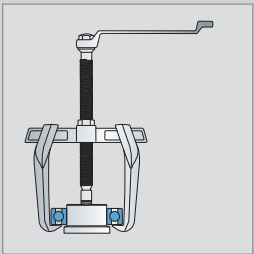
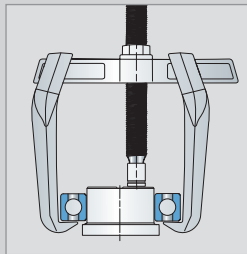
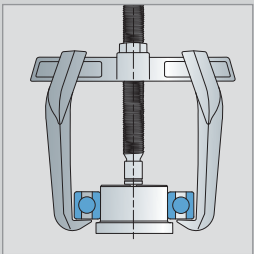
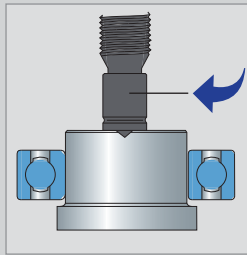
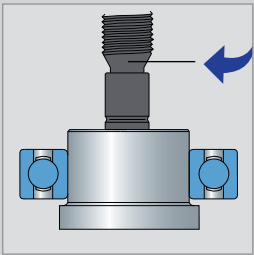
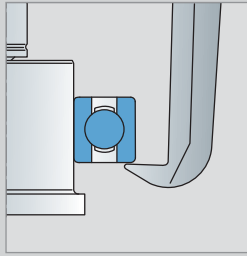
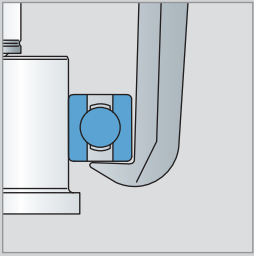
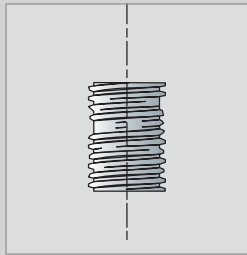
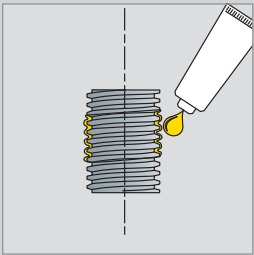



680/2

Csapáglehúzó két állítható karral

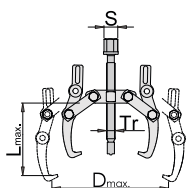

- anyaga: szerszámtest Premium Flex Plus szénacélból, karok Premium króm-vanádium acélból
- kovácsolt, teljes anyagában nemesített
- felületkezelés: krómozott, ISO 1456:2009 szabvány szerint, csavarorsó feketített
- a karok két pozícióban rögzíthetőek
- a lehúzókörmök pontosan az eltávolítandó alkatrészt alá illeszthetők

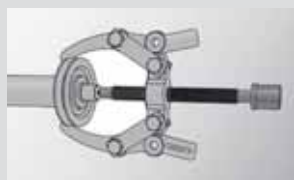

680/2MS

Csapáglehúzó-készlet két állítható karral



Barcode	Hand	Weight	Material	Quantity
612655	4	10153	TF	1
680/2 (0 x 90 x 90, 1 x 160 x 130, 2 x 230 x 190, 3 x 300 x 250), 980P2 (240 x 200 x 430)				

681/2

Csapáglehúzó két csúsztatható karral

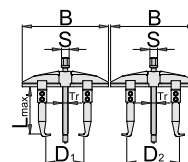

- anyaga: szerszámtest Premium Flex Plus szénacélból, karok Premium króm-vanádium acélból
- kovácsolt, teljes anyagában nemesített
- felületkezelés: krómozott, ISO 1456:2009 szabvány szerint, csavarorsó feketített

Előnyök:

- a karok átfordításával külső és belső lehúzóként is használható
- robusztus kialakítás nagy igénybevételhez

Barcode	Nº	B	D1	D2	L̄	M	S	Weight	Material	Quantity
601765	300	280	70 - 220	110 - 260	150	Tr 18 x 2	22	3355	TF	1
601766	400	450	110 - 360	190 - 450	200	Tr 26 x 3	32	8725	TF	1



683/2

Csapáglehúzó két csúsztatható karral

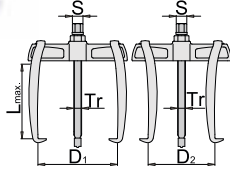

- anyaga: Premium króm-vanádium acél
- kovácsolt, teljes anyagában nemesített
- felületkezelés: krómozott, ISO 1456:2009 szabvány szerint, csavarorsó feketített
- a lehúzókörmök pontosan az eltávolítandó alkatrész alá illeszthetők

Előnyök:

- a karok átfordításával külső és belső lehúzóként is használható

Barcode	Nº	L _h	D1	D2	M	S	W	W	W
615076	60	90	65	50 - 90	Tr 10x1.5	14	325	1H	1
615077	90	90	90	50 - 110	Tr 10x1.5	14	395	1H	1
615078	130	140	130	80 - 140	Tr 14x2	17	1125	1H	1
615079	180	140	180	80 - 180	Tr 14x2	17	1225	1H	1
615080	250	195	250	130 - 250	Tr 26x3	32	4025	1H	1
615081	350	195	350	130 - 350	Tr 26x3	32	4525	1H	1

683/2MS

Csapáglehúzó-készlet két csúsztatható karral



Barcode	W	W	W	W
615082	6	13859	1F	1

683/2 (60, 90, 130, 180, 250, 350), 980P2S (240 x 250 x 430)

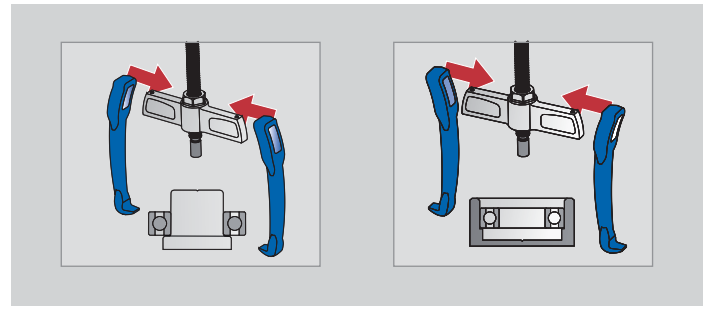

682/2

Csapáglehúzó három állítható karral

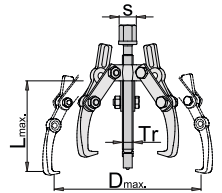

- anyaga: szerszámtest Premium Flex Plus szénacélból, karok Premium króm-vanádium acélből
- kovácsolt, teljes anyagában nemesített
- felületkezelés: krómozott, ISO 1456:2009 szabvány szerint, csavarorsó feketített
- a karok két pozícióban rögzíthetők
- a lehúzókörmök pontosan az eltávolítandó alkatrész alá illeszthetők

Barcode	Nº	L _h	D _h	M	S	W	W	W
612604	0	90	90	Tr 10 x 1,5	14	305	1H	1
601767	1	130	160	Tr 14 x 2	17	1725	1H	1
601768	2	190	230	Tr 18 x 2	22	2570	1H	1
601769	3	250	300	Tr 26 x 3	32	5100	1H	1

682/2MS

Csapáglehúzó-készlet három állítható karral



Barcode	W	W	W	W
622805	4	14000	1K	1

682/2 (0 x 90 x 90, 1 x 130 x 160, 2 x 190 x 230, 3 x 250 x 300), 980P3A (283 x 329 x 428)

689/2BI

Belső csapáglehúzó

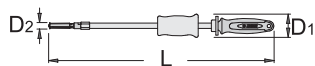

- anyaga: Premium króm-vanádium acél
- kovácsolt, teljes anyagában nemesített
- felületkezelés: krómozott, ISO 1456:2009 szabvány szerint
- ergonomikus, megerősített, kétkomponensű markolat

Előnyök:

- a készlet 6 lehúzókart tartalmaz 7-9, 10-12, 12-15, 17-20, 22-28, 30-36 belső csapágméretre

Használat:

- különböző típusú csapágyak lehúzásához használható: csapágy megfogása belülről történik
- a csapágy eltávolítása 1 kg tömeggel

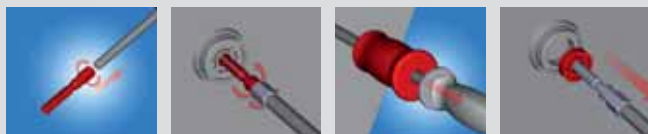

622587	D1	D2	D2	L	L			
	52	6,5	36	495	555	3300	TG	1

689.1/4

Lehúzókarom 689/2BI belső csapáglehúzóhoz

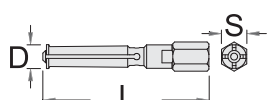

	D	L	S			
623089	6,5 - 8	81	14	38	TE	1
623090	10 - 12	83	14	53	TE	1
623091	12 - 15	92	14	65	TE	1
623092	17 - 20	102,5	14	125	TE	1
623093	22 - 28	125	17	269	TE	1
623094	30 - 36	140	22	525	TE	1



685/2

Univerzális lehúzó csúszókalapáccsal

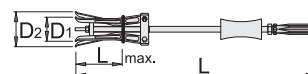

- anyaga: szerszámtest Premium Flex Plus szénacélból, karok Premium króm-vanádium acélból
- körmök anyaga kovácsolt, nemesített
- teljes anyagában nemesített
- felületkezelés: krómozott, ISO 1456:2009 szabvány szerint, csavarorsó feketített

Előnyök:

- kis és nagy átmérőkhöz alkalmazható karok a készletben
- nehezen elérhető helyekre
- ergonomikus, megerősített, kétkomponensű markolat

601771	D1	D2	L	L			
	30 - 80	120 - 180	125	600	2625	TH	1

2026/2

Kengyeles lehúzó

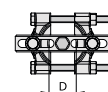
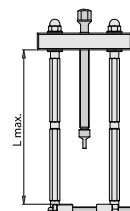

- Az eszköz kiváló minőségű acélból készül.
- csavarok felületkezelése: feketítették, egyéb részek krómozottak.
- A szerszámot különféle gépkatrészek tengelyekről történő eltávolítására tervezték.
- Nélkülözhetetlen a szorosan rögzült alkatrészek biztonságos és deformációmentes eltávolításához.
- A termékválaszték három méretet foglal magába, amelyek 5 mm és 115 mm közötti tengelyátmérőig használhatóak.

Előnyök:

- Az eszköz egy lehúzókegyelt, menetes orsót, két kart, valamint egy szétválasztó szerelvényt foglal magába, amelyek együttesen egyenletes lehúzást tesznek lehetővé.
- A szerszámot úgy tervezték, hogy használata biztonságos és könnyű legyen.



	D	L			
619273	5 - 60	229	2160	TG	1
619274	12 - 75	234	2930	TG	1
619275	22 - 115	325	7180	TG	1



2032/2

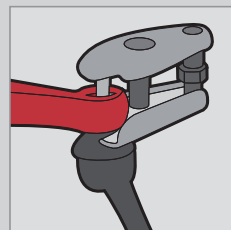

2032/2

Gömbfejlehúzó

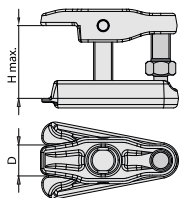

- anyaga: Premium Flex Plus szénacél
- pofa átfogóképessége: 23 mm
- maximális magasság: 53 mm
- kormány és felfüggesztés gömbfejének eltávolítására

619736	D	H _T	📦	🔧	📄
619736	23	53	780	1G	1



2038

Belső csapágykónusz-kihúzó



- Belső csapágyak kerékagyból történő gyors, könnyű és tiszta eltávolításához. A szerszámot a belső csapágykónuszok kivételére tervezték, használatával elkerülhető a sérülések, és nincs szükség további szerszámokra, mint reszelők, kalapácsok és kiütők. Az eszköz 4 különböző lehúzópofával érkezik Ø40 - Ø60 mm átmérőig. A perselyes lehúzópofa szilárdan rögzíti a futógyűrűt és megakadályozza a szerszám megcsúszását. Használható Audi, BMW, Ford, Mercedes-Benz, Peugeot, Renault, Toyota, VW, stb. gépjárművekhez.
- 4 különböző lehúzópofával: 1 - 40-45 mm átmérőig, 2 - 45-50 mm átmérőig, 3 - 50-55 mm átmérőig, 4 - 55-60 mm átmérőig



620228	📦	🔧	📄
620228	3585	1G	1

2041/2

Homokinetikus féltengelycsukló-lehúzó

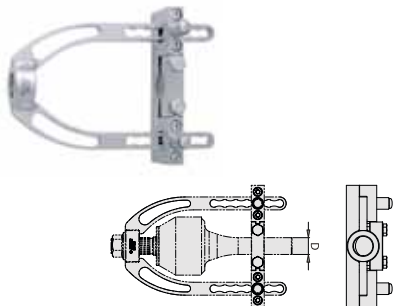

Az eszköz használata:

- A lehúzó különböző méretű homokinetikus féltengelycsuklók leszerelésénél és javításánál alkalmazható. Használat előtt ellenőrizzük, hogy a csukló eltávolítható-e! Először távolítsuk el a felső állítható távtartót, majd illesszük az eszközbe a csuklót a gyűrűn keresztül, és a felső távtartóval rögzítsük. A homokinetikus tengelycsuklón egy anya található, amely a csukló rögzítésére vagy eltávolítására szolgál. A becsavarás előtt távolítsuk el a két rögzítőgyűrűt, amely a csukló alsó és felső részét tartja. A két gomb egyidejű megnyomásával a távtartó a csukló hosszához állítható. Előnyök: az eszköz bármely gépkocsinál használható, nem károsítja a csuklót, és időt takarít meg a szétszerelés során.



	D			
620232	18 - 36	2130	1G	1



2051/4

Rugóösszenyomó lengéscsillapítóhoz

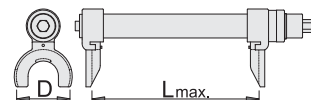

- A professzionális célszerszám gépkocsi lengéscsillapítók eltávolítására használható, főként MacPherson felfüggesztési rendszerben alkalmazott rugók esetében. Mivel e rendszer folyamatosan új változatokkal bővül, így a készlet három különböző méretű rugótányért tartalmaz, amelyek majdnem teljesen lefedik a MacPherson felfüggesztések változatait. A készlet tartalmaz egy közbetéteket kúpos rugókhoz, amely tovább bővíti az eszköz használhatóságát. A szerszám fejlesztése során az elsődleges szempont a biztonság volt, mivel jelentős erők léphetnek fel, s ez veszélyt jelenthet a felhasználóra nézve. Ebből a megfontolásból, minden rugótányér megemelt peremmel rendelkezik, hogy megakadályozza a rugó kicsúszását, amely sérülést okozhatna. Az ajánlott terhelés 9000 N, a szerszám maximális terhelhetősége 37000 N. A teljes készlet egy ellenálló műanyag táskában található, amely megkönnyíti tárolását és szállítását.
- a készletben 2-2 rugótányér: 80 - 115, 110 - 150, 140 - 195

Az eszköz használata:

- Válasszuk ki a megfelelő rugótányért.
- Helyezzük a szerszámot a spirálrugóra.
- Nyomjuk össze a lengéscsillapító spirálrugóját.



	L		D	
619279	300	21	80 - 195	14600
			1G	1

179





2052/4

Rugóösszenyomó lengéscsillapítókhoz, könnyű változat



- gépkocsi lengéscsillapítók eltávolításához
- a szerszám maximális terhelhetősége 11000 N
- Az Unior kínálata már tartalmaz egy spirálrugó összenyomó eszközt (2051/4), ugyanakkor a kisebb autószerelő műhelyeknek mindennapos használatra nincs szükségük hasonló, professzionális eszközre. A könnyített - 2051/4 rugóösszenyomóval funkcionálisan megegyező - változat 2750 N terhelésig ajánlott. Az elhajlás, és a rugók kicsúszásának megakadályozására a szerszám egy védelmi szerkezettel rendelkezik, amely biztosítja, hogy az összenyomásban részt vevő elemek mindig párhuzamosan mozogjanak.

619733	19	4070	1G		1

686/2

Gömbfejlékhúzó

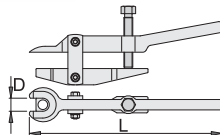

- anyaga: szerszámtest Premium Flex Plus szénacélból, karok Premium króm-vanádium acélból
- kovácsolt, teljes anyagában nemesített
- felületkezelés: krómozott, ISO 1456:2009 szabvány szerint, csavarorsó feketített
- személygépkocsikhoz

	D	L	S				
601772	16	260	17	925	1H		1

686/2A

Gömbfejlékhúzó

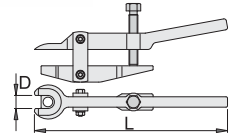

- anyaga: szerszámtest Premium Flex Plus szénacélból, karok Premium króm-vanádium acélból
- kovácsolt, teljes anyagában nemesített
- felületkezelés: krómozott, ISO 1456:2009 szabvány szerint, csavarorsó feketített
- tehergépkocsikhoz



	D	L	S				
602369	18	260	17	1055	1H		1

2208

Lehúzó hosszbordás ékszjártárcsákhoz

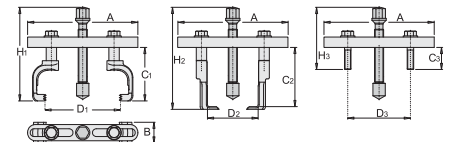

- A lehúzó különböző alakú, különösen a személygépjárműveknél alkalmazott ékszjártárcsák leszereléséhez használható 45-235 mm átmérő között. Különösen hasznos nehezen elérhető helyeken történő szereléshez, hogy kiküszöbölhető legyen a tárcsák károsodása. Az eszköz két eltérő lehúzókart tartalmaz a különböző tárcsatípusokhoz.

	A	B	C1	C2	C3	D1	D2	D3	H1	H2	H3				
620223	171	32	60-82.5	69-91	34	80-150	40-120	40-150	200	213	152	2340	1G		1



2210/2

Vezérműszíjtárcsa-lehúzó

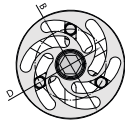
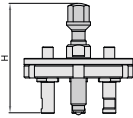

- anyaga: Premium Flex Plus szénacél
- teljes anyagában nemesített
- felületkezelés: krómozott, ISO 1456:2009 szabvány szerint, csavarorsó feketített
- ékszíjtárcsák eltávolításához (3, 6, 9 küllővel)
- Könnyített vezérműtárcsák eltávolításához használható eszköz. A lehúzóval a tárcsa bármilyen károsodás nélkül távolítható el. Minden tárcsaátmérőhöz alkalmazható, mivel a lehúzókarok szabadon állíthatóak.



620226	B	D	H	📦	🔧	📄
620226	100	48 - 82	135	1085	1G	1



2210/2A

Univerzális vezérműszíjtárcsa-lehúzó

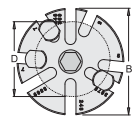
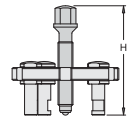

- anyaga: Premium Flex Plus szénacél
- teljes anyagában nemesített
- felületkezelés: krómozott, ISO 1456:2009 szabvány szerint, csavarorsó feketített
- bármilyen típusú ékszíjtárcsa eltávolításához (2, 3, 4, 5, 6, 7, 8, 9 küllővel)
- Könnyített vezérműtárcsák eltávolításához használható eszköz. A lehúzóval a tárcsa bármilyen károsodás nélkül távolítható el. Minden tárcsaátmérőhöz alkalmazható, mivel a lehúzókarok szabadon állíthatóak.

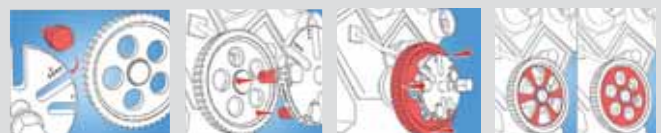

621780	B	D	H	📦	🔧	📄
621780	100	48 - 82	135	800	1G	1





KALAPÁCSOK, KIÜTŐK ÉS VÉSŐK

Kiváló minőségű nyersanyagok

A kiváló minőségű Premium Flex Plus szerszámacélból készült Unior kalapácsok indukciósan edzett ütőfelülettel és éllel rendelkeznek. A legjobb nyersanyagok alkalmazása és a legmodernebb előállítási technológia az a két legfontosabb jellemző, amely nem csupán a kalapácsokat, hanem az egyéb Unior ütőszerszámokat is megkülönbözteti.

Ergonomikus kialakítás

A leggyakoribb alkalmazási célra – szögek beverésére – számtalan kalapácsstípus és más ütőszerszám terjedt el. Az eredeti, fanyelű kalapácsok mellett fémnyelű változatok is elérhetőek, akár teljesen szigetelt kialakításban is. A fémnyelű Unior kalapácsok műanyag markolata ergonomiailag tervezett a jobb fogás és a biztonságos használat érdekében.

Precízió

Az általános és más, speciális célú kalapácsok (kőműves, állványozó, lakatos, salakoló) elsődleges feladata az erő aktív átvitele egy konkrétan meghatározott pontra.



A kalapácsok előállításának folyamata

KALAPÁCSFEJ

- Méretre vágás:** A nyersanyag darabolása az első technológiai művelet a kalapács előállítása során. Az optimálisan tervezett vágás biztosítja a nyersanyag lehető legelőnyösebb felhasználását.
- Kovácsolás:** Az Unior kovácsolási technológiája garantálja a szerszámok kiváló szilárdsági jellemzőit. A kovácsolt darab száliránya és a szálszerkezet folytonossága azonos a hengerelt nyersanyagéval. A kovácsolt darab ezen jellemzői létfontosságúak a jelentős és dinamikus terhelésnek kitett végtermék tulajdonságai szempontjából.
- Körülvágás:** A kovácsolt darab körül a felesleges anyagot speciális vágógéppel távolítják el. A darabot a kívánt alakra vágják, arra törekedve az eljárás során, hogy minél kevesebb hulladék képződjön.
- Húzómarás:** A kalapács megfelelő méretezése húzómarásos eljárással történik.
- Hőkezelés (nemesítés) és homokfúvás:** A kalapács ütőfelületeinek helyi hevítése és megeresztése révén a kalapácsok funkcionális részein jelentős anyagkeménység érhető el. Az edzési folyamattal alakítható ki az optimális mikroszerkezet és a szükséges felületi keménység, amely garantálja a kalapácsok hosszú élettartamát.
- Felületkezelés:** A felületet elektrostatikus védőfestéssel látják el.

NYÉL

A nyél válogatott kőrisfából készül, ami szavatolja a termék jellemzőit a DIN 68340 szabványnak megfelelően. A nyelet viaszbevonat védi.

Kovácsolt darab

- Nyél jelölése:** A nyélre felviszik a kék színű feliratot, ami egyúttal figyelmezteti a felhasználót a kalapács helyes használatára.

ÖSSZEÁLLÍTÁS

- Végző összeállítás:** A képzett, gyakorlott és gondos személyzet összeállítja a végterméket, amely művelet garantálja az Unior kalapács kifogástalan működését és kiváló minőségét.



Premium Flex +

Premium Flex Plus szénacél

Hatékony és tartós jelentős összenyomási és deformációs igénybevétel mellett

A szerkezeti és szerszámacélok speciális tulajdonságokkal rendelkeznek, amelyek garantálják megfelelő keménységet, szívósságot és rugalmasságot. Ezek a jellemzők nélkülözhetetlenek olyan szerszámok esetében mint a beütők, kalapácsok és csavaros szorítók, melyek jelentős erőhatásoknak vannak kitéve használatuk során. A szerszámok előállításánál használt acélok karbon tartalma magasabb, amely növeli szilárdságukat és tartósságukat. A megfelelő arányú mangántartalom fejleszti az anyag szívósságát és szakítószilárdságát, ami különösen fontos a nagy terheléssel járó helyzetekben. A krómtartalom csökkenti a ridegtörési hajlamot, míg a szilícium megnöveli a nyersanyag elaszticitását, hogy a szerszám nagyobb erőknek is ellen tudjon állni.

C45R közepes szénacél, 2000/53/EK EU irányelv és EN 10083-2 szabvány szerint

- 0,45% karbon a megnövelt szakítószilárdságért és szívósságért
- 0,70% mangán a megnövelt szakítószilárdságért és szívósságért
- 0,35% króm a nagyobb szakítószilárdságért és a ridegtörési hajlam csökkentésért
- 0,20% szilícium a nagyobb rugalmasságért

Lakatoskalapácsok 184

Kőműveskalapácsok 184

Salakoló kalapácsok 184

Lécező kalapácsok 185

Szeghúzó kalapácsok 185

Ráverő kalapácsok 185 - 186

Műanyag kalapácsok 186 - 187

Kiütők és pontozók 187 - 188

Vésők 188 - 190

812A

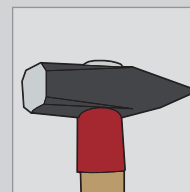
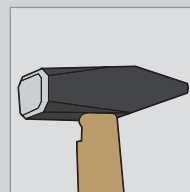

812

Lakatoskalapács



- anyaga: Premium Flex Plus szénacél
- kovácsolt
- ütőfelületek indukciósan edzettek
- felületkezelés: lakkbevonat
- kőrísa nyél, speciális ovális ékkel
- DIN 1041 szabvány szerint

gr	A	L	B	kg	TV	csomagolás
601796	100	15	260	82	145	1V 10
601797	150	17,5	280	88	225	1V 10
601799	200	19	280	95	280	1V 10
601801	250	21	300	100	340	1V 10
601802	300	22,5	300	105	380	1V 10
601803	400	25	310	112	487	1V 10
601804	500	27,5	320	118	625	1V 10
601805	600	30	330	122	720	1V 6
601806	800	33	350	130	955	1V 6
601807	1000	36	360	135	1150	1V 6
601809	1500	42	380	145	1690	1V 6
601810	2000	47	400	155	2195	1V 6

812A

Lakatoskalapács, biztosított

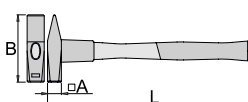

- anyaga: Premium Flex Plus szénacél
- kovácsolt
- ütőfelületek indukciósan edzettek
- felületkezelés: lakkbevonat
- kőrísa nyél, műanyag nyélvédővel, fej biztosító csappal és ovális ékkel rögzített
- DIN 1041 szabvány szerint

gr	A	L	B	kg	TV	csomagolás
602537	300	22,5	300	105	380	1V 10
602538	500	27,5	320	118	646	1V 10
602539	800	33	350	130	960	1V 6
603164	1000	36	360	135	1170	1V 6

809

Kőműveskalapács

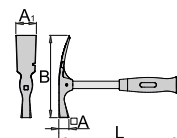

- anyaga: Premium Flex Plus szénacél
- kovácsolt
- ütőfelületek indukciósan edzettek
- felületkezelés: lakkbevonat
- krómozott üregek fémmel, műanyag markolattal

gr	A	A1	L	B	kg	TV	csomagolás
601825	650	25	50	300	200	851	1V 6

830

Salakoló kalapács

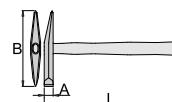

- anyaga: Premium Flex Plus szénacél
- kovácsolt
- ütőfelületek indukciósan edzettek
- felületkezelés: lakkbevonat
- kőrísa nyél, speciális ovális ékkel

gr	A	L	B	kg	TV	csomagolás
601838	300	20	300	170	400	1V 10

810

Kőműveskalapács

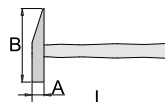

- anyaga: Premium Flex Plus szénacél
- kovácsolt
- ütőfelületek indukciósan edzettek
- felületkezelés: lakkbevonat
- kőrísa nyél, speciális ovális ékkel

gr	A	A1	L	B	kg	TV	csomagolás
601826	700	29x22	36	320	178	880	1V 10



805A

Lécező kalapács mágneses szögtartóval

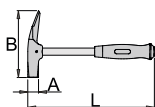

- anyaga: Premium Flex Plus szénacél
- kovácsolt
- ütőfelületek indukciósan edzettek
- felületkezelés: lakkbevonat
- krómozott üreges fémmély, műanyag markolattal
- DIN 7239 szabvány szerint

Előnyök:

- mágnessel

gr	A	L	B	kg	TV	6	
605516	550	27	320	168	825	1V	6

805

Lécező kalapács

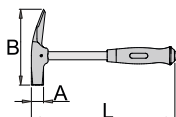

- anyaga: Premium Flex Plus szénacél
- kovácsolt
- ütőfelületek indukciósan edzettek
- felületkezelés: lakkbevonat
- krómozott üreges fémmély, műanyag markolattal
- DIN 7239 szabvány szerint

gr	A	L	B	kg	TV	6	
601824	550	27	320	168	825	1V	6



813

Szeghúzó kalapács

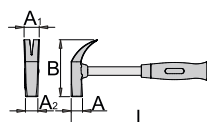

- anyaga: Premium Flex Plus szénacél
- kovácsolt
- ütőfelületek indukciósan edzettek
- felületkezelés: lakkbevonat
- krómozott üreges fémmély, műanyag markolattal

gr	A	L	A1	A2	B	kg	TV	6	
601828	500	24	300	32	26	120	725	1V	6

806

Gömbvégű műhelykalapács

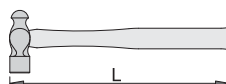

- anyaga: Premium Flex Plus szénacél
- kovácsolt
- ütőfelületek indukciósan edzettek
- kőrisfa nyél

gr	L	kg	TV	6	
612221	340	323	470	1V	6
612222	454	348	605	1V	6
612223	680	398	960	1V	6
612224	910	398	1165	1V	6

816

Ráverő kalapács hosszú nyéllel

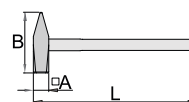

- anyaga: Premium Flex Plus szénacél
- kovácsolt
- ütőfelületek indukciósan edzettek
- felületkezelés: lakkbevonat
- kőrisfa nyél, speciális ovális ékkel
- DIN 1042 szabvány szerint

gr	A	L	B	kg	TV	1	
601812	3000	56	600	160	3395	1V	1
601813	4000	62	700	174	4395	1V	1
601814	5000	68	800	184	5595	1V	1
601816	8000	80	900	208	8995	1V	1

817

Ráverő kalapács

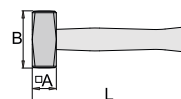

- anyaga: Premium Flex Plus szénacél
- kovácsolt
- ütőfelületek indukciósan edzettek
- felületkezelés: lakkbevonat
- kőrisfa nyél, speciális ovális ékkel
- DIN 6475 szabvány szerint

gr	A	L	B	kg	TV	6	
601840	1000	40	260	95	1065	1V	6
601841	1250	43	260	100	1305	1V	6
601842	1500	45	280	115	1525	1V	6
601843	2000	50	300	120	2050	1V	6



819A



SZERKEZET ÉS ANYAG:

- A kalapács három fő részből áll: (1) fém nyél és üreges kalapácsfej az ütés energiáját elnyelő töltettel; (2) fejbetétek; (3) markolat.
- A kalapácsfej és nyél nagy szilárdságú acélcsőből készül, amely jelentős igénybevételt is képes elviselni. A szerszámot felületi sérülésekre kevésbé érzékeny porlakkozás védi.
- Az ütőfelületek anyaga speciális műanyag, amely ellenáll a legtöbb környezeti hatásnak, emellett kiemelkedő ütészállósággal is rendelkezik.
- A markolat borítása speciális műanyag, amely kellemes tapintású és nem csúszik ki a kézről.
- Ergonomikus alakja megfelelő fogást biztosít.

HASZNÁLAT:

- A speciális kalapács különféle sérülékeny tárgyak, munkadarabok kalapálására, beállítására és mozgatására használható. Legfontosabb előnye a hagyományos műanyag, illetve gumikalapácsokkal szemben, hogy nem csapódik vissza a felszínről, így az ütés energiája jobban hasznosul.

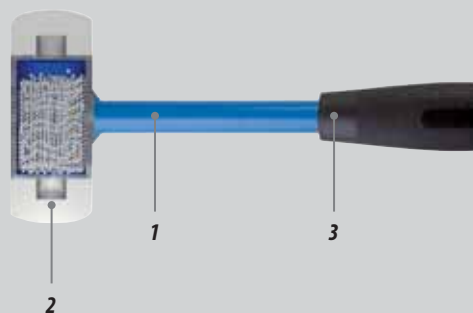

818

Ráverő kalapács hosszú nyéllel



- anyaga: Premium Flex Plus szénacél
- kovácsolt
- ütőfelületek indukciósan edzettek
- felületkezelés: lakkbevonat
- kőrifa nyél, speciális ovális ékkel
- DIN 6475 szabvány szerint

gr	A	L	B	g	TV	mm
601844	3000	57	600	140	3455	1
601845	4000	62	700	150	4595	1
601847	5000	68	800	160	5720	1
601848	6000	72	800	170	6570	1
601849	8000	82	900	180	9195	1
601850	10000	85	900	200	10595	1

819A

Ütéselnyelő műanyag kalapács

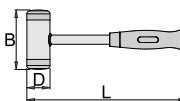

- visszarúgásmentes
- porlakkozott fém szerszámtest
- porlakkozott üreges fémnyél, műanyag markolattal
- poliuretán fejbetétek széles körű felhasználásra
- nagy biztonságú

Előnyök:

- Legfontosabb előnye a hagyományos műanyag, illetve gumikalapácsokhoz képest, hogy nem csapódik vissza a felszínről, így az ütés energiája jobban hasznosul.

Használat:

- A speciális kalapács különféle sérülékeny tárgyak, munkadarabok kalapálására, beállítására és mozgatására használható.

D	L	B	g	TV	mm
615034	45	315	116	866	6

820

Műanyag kalapács

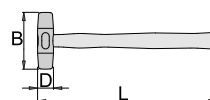

- anyaga: celidor, 60-70 Shore D keménység
- olajálló
- szürkeöntvény fej
- lakkozott fanyél
- lágy vagy sérülékeny anyagokhoz használható

D	L	B	g	TV	mm
601832	22	260	80	165	10
601833	27	280	90	245	10
601834	32	300	100	321	10
601835	40	320	112	565	10
601836	50	360	120	830	6
601837	60	380	125	1275	6





820A

Műanyag kalapács

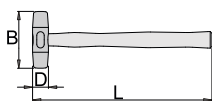

- anyaga: poliuretán, 45-55 Shore D keménység
- olajálló
- szürkeöntvény fej
- lakkozott fanyél
- rendkívül erős, törhetetlen anyagú fej, amely sokrétű felhasználást tesz lehetővé

Barcode	D	L	B	Weight	Material	Length
605491	22	260	80	160	1V	10
605492	27	280	90	230	1V	10
605493	32	300	100	335	1V	10
605494	40	320	112	535	1V	10
605495	50	360	120	870	1V	6
605496	60	380	125	1285	1V	6

640/6

Lemezlyukasztó

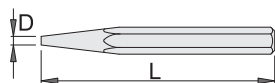

- anyaga: Premium króm-vanádium acél
- teljes anyagában nemesített
- hegy indukciósan edzett
- felületkezelés: porlakkozott
- DIN 6458 szabvány szerint

Barcode	D	L	Weight	Material	Length
601702	1	120	10	64	4B
601703	2	120	10	69	4B
601704	3	120	10	70	4B
601705	4	120	10	72	4B
601706	5	120	10	73	4B
601707	6	120	10	75	4B
602665	7	120	12	104	4B
601708	8	120	12	108	4B
601709	10	120	12	139	4B

641/6

Csapkiütő

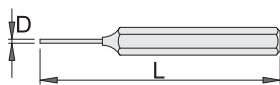

- anyaga: Premium króm-vanádium acél
- teljes anyagában nemesített
- hegy indukciósan edzett
- felületkezelés: porlakkozott
- DIN 6450 szabvány szerint

Barcode	D	L	Weight	Material	Length
601711	2	150	10	65	4B
601712	3	150	10	44	4B
601713	4	150	10	73	4B
601714	5	150	10	73	4B
601715	6	150	10	78	4B
601716	7	150	12	108	4B
601717	8	150	12	115	4B
601719	10	150	12	126	4B

641/6HS

Csapkiütő markolattal

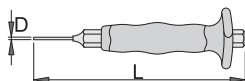

- anyaga: Premium króm-vanádium acél
- teljes anyagában nemesített
- hegy indukciósan edzett
- felületkezelés: porlakkozott
- ergonomikus, megerősített, kétkomponensű markolat
- DIN 6450 szabvány szerint

Barcode	D	L	Weight	Material	Length
619759	2	150	10	81	4B
619760	3	150	10	76	4B
619761	4	150	10	79	4B
619762	5	150	10	83	4B
619763	6	150	10	86	4B
619764	8	150	12	99	4B



641/6HSPB

Csapkiütő-készlet, műanyag dobozban



- doboz mérete: 197 x 167 x 47 mm

Barcode	Weight	Material	Length
620066	2 - 8 / 6	680	1G
641/6HS (2, 3, 4, 5, 6, 8), 981PBM1			(197 x 167 x 47)

642/6

Pontozó

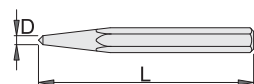

- anyaga: Premium króm-vanádium acél
- teljes anyagában nemesített
- hegy indukciósan edzett
- felületkezelés: porlakkozott
- DIN 7250 szabvány szerint

Barcode	D	L	Weight	Material	Length
601724	3	100	8	38	4B
601725	4	120	10	70	4B
601726	5	120	10	70	4B

642A

Automata pontozó

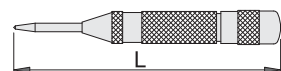

- gépacél
- a hegy cserélhető, teljes anyagában nemesített
- felületkezelés: nikkelezett

Előnyök:

- erős, önkilődő ráütő mechanizmussal, amely lefelé irányuló nyomásra aktiválódik
- állítható erősség

Barcode	Weight	Material	Length
616810	60 - 130	125	70
			4A
			1

642.1A

Hegy 642A pontozóhoz



Barcode	Quantity	Weight	Material	Length
616811	10	1E		10

642/6HS

Pontozó markolattal

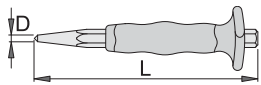

- anyaga: Premium króm-vanádium acél
- teljes anyagában nemesített
- hegy indukciósan edzett
- felületkezelés: porlakkozott
- ergonomikus, megerősített, kétkomponensű markolat
- DIN 7250 szabvány szerint

Barcode	D	L	Weight	Material	Length	
620117	4	120	10	83	4B	10
620118	5	120	10	83	4B	10

645

Véső-, kiütő- és lyukasztókészlet



Barcode	Quantity	Weight	Material	Length
601739	6	525	1S	1

640/6 (2, 4, 6), 642/6 (3), 660/6A (125), 670/6A (125)

646

Lemezlyukasztó-készlet



Barcode	Quantity	Weight	Material	Length
601737	6	515	1S	1

640/6 (2, 3, 4, 5, 6), 642/6 (3)



646A

Lemezlyukasztó-készlet



Barcode	Quantity	Weight	Material	Length
620178	3	260	1S	1

640/6 (4), 642/6 (3, 4)

647

Csapkiütő-készlet



Barcode	Quantity	Weight	Material	Length
601738	2 - 8 / 6	575	1S	1

641/6 (2, 3, 4, 5, 6, 8)

647A

Csapkiütő-készlet



Barcode	Quantity	Weight	Material	Length
620176	3 - 5 / 3	283	1S	1

641/6 (3, 4, 5)

647B

Csapkiütő-készlet



Barcode	Quantity	Weight	Material	Length
620177	6 - 10 / 3	390	1S	1

641/6 (6, 8, 10)

642LPB

Betűbeütő-készlet



- anyaga: Premium Flex Plus szénacél
- felületkezelés: korróziógátló olajbevonat
- 27 részes beütőkészlet A-Z, és & karakterekkel
- DIN 1451 szabvány szerint

Barcode	Quantity	Weight	Material	Length
620944	4	650	1S	1
620945	6	1240	1S	1
620946	8	1850	1S	1
620947	10	2405	1S	1

642NPB

Számbeütő-készlet



- anyaga: Premium Flex Plus szénacél
- felületkezelés: korróziógátló olajbevonat
- 9 részes beütőkészlet 0-9 karakterekkel
- DIN 1451 szabvány szerint

Barcode	Quantity	Weight	Material	Length
620940	4	220	1S	1
620941	6	420	1S	1
620942	8	643	1S	1
620943	10	800	1S	1

660/6

Laposvágó

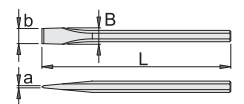

- anyaga: Premium króm-vanádium acél
- kovácsolt
- teljes anyagában nemesített
- hegy indukciósan edzett
- felületkezelés: porlakkozott
- DIN 6453 szabvány szerint

Barcode	L	b x a	B	Weight	Material	Length
604267	100	16 x 3	16	90	4B	10
601732	150	19 x 3	19	183	4B	10
604242	175	22 x 3	22	283	4B	10
601733	200	25 x 3	24	388	4B	10
601734	250	26 x 4	24	506	4B	10

660/6HS

Laposvágó kézvédővel

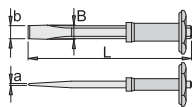

- anyaga: Premium króm-vanádium acél
- kovácsolt
- teljes anyagában nemesített
- hegy indukciósan edzett
- felületkezelés: porlakkozott
- DIN 6453 szabvány szerint

608484	L	a x b	B	🔒	🔧	📏
608484	250	4 x 26	24	615	1E	5

670/6

Keresztvágó

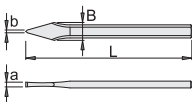

- anyaga: Premium króm-vanádium acél
- kovácsolt
- teljes anyagában nemesített
- hegy indukciósan edzett
- felületkezelés: porlakkozott
- DIN 6451 szabvány szerint

601747	L	a x b	B	🔒	🔧	📏
601747	150	7 x 3	23	172	4B	10
601748	200	10 x 3	28	302	4B	10
601749	250	10 x 3	30	465	4B	10

670/6HS

Keresztvágó kézvédővel

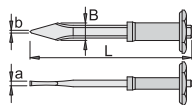

- anyaga: Premium króm-vanádium acél
- kovácsolt
- teljes anyagában nemesített
- hegy indukciósan edzett
- felületkezelés: porlakkozott
- DIN 6451 szabvány szerint

608485	L	a x b	B	🔒	🔧	📏
608485	250	10 x 3	30	545	1E	5

660/6A

Kőműves véső

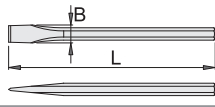

- anyaga: Premium króm-vanádium acél
- kovácsolt
- teljes anyagában nemesített
- hegy indukciósan edzett
- felületkezelés: porlakkozott
- DIN 7254 szabvány szerint

608554	L	●	B	🔒	🔧	📏
608554	125	10	12	76	4B	10
608492	250	16	23	403	4B	10
608493	300	18	26	612	4B	10
608494	350	18	26	724	4B	5
608495	400	20	30	1019	4B	5
608496	500	20	30	1236	4B	5

660/6AHS

Kőműves véső kézvédővel

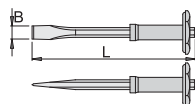

- anyaga: Premium króm-vanádium acél
- kovácsolt
- teljes anyagában nemesített
- hegy indukciósan edzett
- felületkezelés: porlakkozott
- DIN 7254 szabvány szerint

608497	L	●	B	🔒	🔧	📏
608497	250	16	23	529	1E	5
608498	300	18	26	758	1E	5
608499	350	18	26	848	1E	5

665/6A

Villanszerelő véső

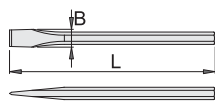

- anyaga: Premium króm-vanádium acél
- kovácsolt
- teljes anyagában nemesített
- hegy indukciósan edzett
- felületkezelés: porlakkozott

608500	L	●	B	🔒	🔧	📏
608500	250	8	11	110	4B	10
608501	250	10	12	160	4B	10

666/6A

Horonyvéső

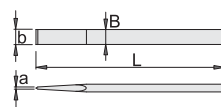

- anyaga: Premium króm-vanádium acél
- kovácsolt
- teljes anyagában nemesített
- hegy indukciósan edzett
- felületkezelés: porlakkozott

603477	L	a x b	B	🔒	🔧	📏
603477	240	3 x 28	28	315	4B	10

666/6AHS

Horonyvéső kézvédővel

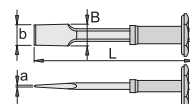

- anyaga: Premium króm-vanádium acél
- kovácsolt
- teljes anyagában nemesített
- hegy indukciósan edzett
- felületkezelés: porlakkozott

608503	L	a x b	B	🔒	🔧	📏
608503	240	3 x 28	28	459	1E	5

667/6A

Lapátvéső

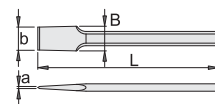

- anyaga: Premium króm-vanádium acél
- kovácsolt
- teljes anyagában nemesített
- hegy indukciósan edzett
- felületkezelés: porlakkozott

608671	L	a x b	B	🔒	🔧	📏
608671	250	4 x 49	49	480	4B	5

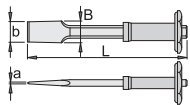

667/6AHS**Lapátvéső kézvédővel**

- anyaga: Premium króm-vanádium acél
- kovácsolt
- teljes anyagában nemesített
- hegy indukciósan edzett
- felületkezelés: porlakkozott

Barcode	L	a x b	B	Weight	Material	Quantity
609286	250	4 x 49	49	625	1E	5

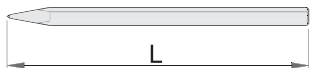
670/6A**Hegyesvéső**

- anyaga: Premium króm-vanádium acél
- kovácsolt
- teljes anyagában nemesített
- hegy indukciósan edzett
- felületkezelés: porlakkozott
- DIN 7256 szabvány szerint

Barcode	L	Tip Diameter	Weight	Material	Quantity
608555	125	10	72	4B	10
604174	250	16	390	4B	10
608486	300	18	578	4B	10

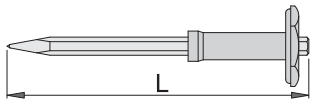
670/6AHS**Hegyesvéső kézvédővel**

- anyaga: Premium króm-vanádium acél
- kovácsolt
- teljes anyagában nemesített
- hegy indukciósan edzett
- felületkezelés: porlakkozott
- DIN 7256 szabvány szerint

Barcode	L	Tip Diameter	Weight	Material	Quantity
608489	250	16	532	1E	5
608490	300	18	713	1E	5
608491	350	18	784	1E	5

671HS**Kézvédő markolat vésőkhöz**

Barcode	Weight	Material	Quantity
608672	139	1E	1

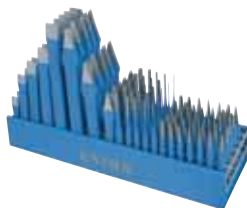
675**Véső-, kiütő- és lyukasztókészlet, fémállványon**

Barcode	Weight	Weight	Material	Quantity
611998	100	14600	1K	1

640/6 (2, 3, 4, 5, 6), 641/6 (2, 4, 5, 6, 8), 642/6 (4, 5), 660/6 (100, 150, 175, 200, 250), 670/6 (150, 200, 250), 980F (410)





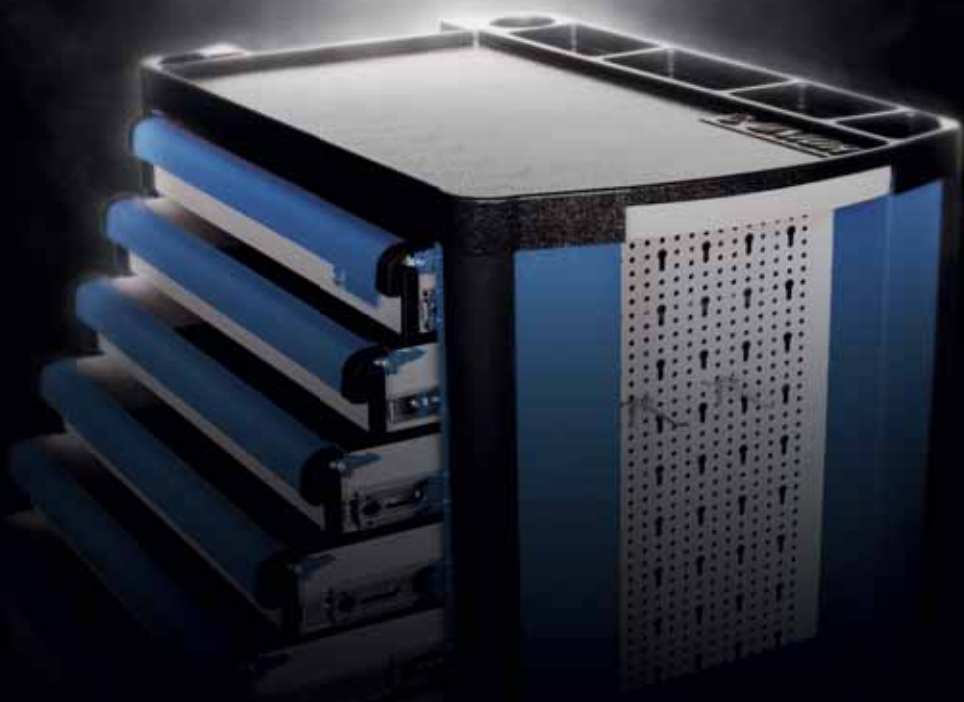

MŰHELYFELSZERELÉSEK

Kiváló minőségű acéllemez

A különféle szerszámládák, szekrények és egyéb szerszámtárolók, valamint a munkapadok, állványok és kiegészítők egyaránt kiváló minőségű acéllemezről készülnek. A termékek felületvédelménél használt porszórásos lakkbevonat ellenáll a korróziónak és a felületi sérüléseknek, a felszerelés így gyakorlatilag elpusztíthatatlan.

Innovatív tervezés

A szakemberek munkakövetelményeinek alapos ismerete lehetővé teszi olyan műhelyfelszerelések tervezését és gyártását, amelyek könnyű hozzáférést, és a szerszámok rendszerezett és áttekinthető tárolását is biztosítják.

Rendezett szerszámtárolás

A szerszámok rendezett, emellett könnyű hozzáférést is biztosító tárolásával az Unior műhelyberendezések segítenek a műhely rendjének fenntartásában, ezáltal hatékonyabbá teszik a munkát.



A szerszámkocsi előállításának folyamata

1. Szerkezet gyártása: A tetőt, a talpat, a jobb és bal oszlopot, valamint a hátfalat elsőként egy CNC prés gép sajtolja ki a lemeztekercsből, majd egy CNC hajlítógép az elemeket a megfelelő formára alakítja.

2. Keréktartók és fogantyú gyártása: A keréktartó konzolokat kivágásuk után két lépésben hajlítják, végül lyukasztják, és menettel látják el. A fogantyú merevítőjét szintén CNC prés gépen, lemeztekercsből sajtolják, majd hajlítják, és a bal merevítő oszlopra szegecslik.

3. Szerkezet hegesztése: Minden alkotóelemet egy robotcellába helyeznek, ahol megtörténik az elemek összehegesztése a felületkezelést megelőzően.

FIÓKOK GYÁRTÁSA

A 70 mm magas fiókokat CNC prés gépen sajtolják, CNC gépen kétszer hajlítják, majd ponthegesztik. A fiók ezt követően készen áll a felületkezelésre.

A 160 mm magas fiókokat CNC prés gépen sajtolják, CNC gépen kétszer hajlítják, majd ponthegesztik. A fiók ezt követően készen áll a felületkezelésre.

Az emelőrúd kivágása lézeres vágógéppel történik. A rudat préselik, CNC géppel hajlítják, majd átszállítják a felületkezeléshez.

A porlakkozást követően az összes alkotórész készen áll a szerszámkocsi ÖSSZEÁLLÍTÁSÁHOZ, amely egy külön gyártósoron történik.

Az összeszerelés a következő lépésekből áll:

- Fiókok feliratozása;
- Fiókok összeállítása (az emelőrúd és a fióksínek fiókokhoz szegecselése, valamint a csúszásgátló betétek beillesztése a fiókokba);
- Szerszámkocsi házának feliratozása;
- Csúszásgátló tetőlap és keret felhelyezése a szerszámkocsi tetejére;
- Zár és a zármechanizmus összeszerelése;
- Vezetősínek rászegecselése a szerszámkocsi testére;
- Fiókok behelyezése;
- Szerszámkocsi ellenőrzése, majd a kerekek és a fiókok fogantyúinak felszerelése;
- Szerszámkocsi becsomagolása polisztirénhab csomagolóanyagba egy speciális berendezés segítségével;
- Becsomagolt késztermék.

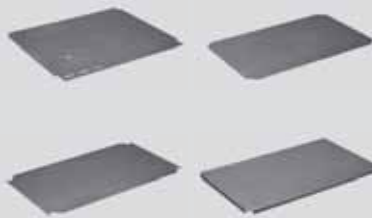

Premium +
QualiCoat

Premium Plus acéllemez

Kiemelkedő mechanikai tulajdonságok

Az Unior által gyártott szerszámkocsikat és munkapadokat úgy tervezték, hogy a szerszámok könnyen hozzáférhetőek, ugyanakkor hatékonyan és biztonságosan tárolhatóak legyenek. A szerszámkocsik és munkapadok magas minőségű, hidegen hengerelt acéllemezéből készülnek. A hidegen hengerelt acéllemezeket alapvető jellemzői a sima felszín és a fokozott szilárdság. A kiváló minőségű acéllemezek és az olyan szerkezeti megoldások, mint a legnagyobb terhelésnek kitett részek optimális megerősítése, garantálják a megnövelt stabilitást.

Qualicoat

Kompatibilis az emberekkel és a környezettel

Az Unior termékek védettek a korrózióval szemben. A magas minőségű, ökológiailag kompatibilis epoxi festékeket porszórással viszik fel a felületre. Ezek a környezetbarát festékek nem tartalmaznak nehézfémeket és biztonságosan alkalmazhatóak, mint azt az International Institute for Public Health tanúsítványa is igazolja. A festékbevonat vastagsága 90 mikron, amely kiváló mechanikai jellemzőket és az időjárási hatásokkal szemben rendkívüli ellenállóképességet biztosít.

Szerszámkocsi	195 - 205
Munkapadok	205 - 220
Szerszámládák	220
Karbantartó ládák	221 - 223
Szerszámszekrények	223 - 224
Szerszámőröndök	225 - 226
Bemutatófalak	226 - 227
Szerszámfalak	227

Az Unior Europlus szerszámkocsi jellemzői

Anyaga:

- perforált acéllemez
- teljesen kihúzható fiókok golyóscsapágyazott sínekkel
- a csúszásgátló fiókbetétek védik a fiókokat és a szerszámokat a sérüléstől
- központi kulcsos zárrendszer összecusukható kulccsal
- biztonsági fiókszáró rendszer
- többcélú, kihúzható polc
- ANTI-SHOCK ütőközk a sarkokon
- környezetbarát porszórt festékbevonattal Qualicoat minőségi szabvány szerint
- 125 mm átmérőjű kerekek a megnövelt mozgékonyág és stabilitás érdekében

Méretetek:

szerszámkocsi: 810 x 510 x 945 mm
 nagyméretű fiók: 565 x 385 x 150 mm
 kisméretű fiók: 565 x 365 x 70 mm

Terhelhetőség:

fiókok: 45 kg
 Statikus terhelhetőség kerekek nélkül: 2000 kg



Kihúzható polc (290 x 350 mm), amely dokumentumok, vagy más tárgyak tárolására használható. Amennyiben nincs rá szükség, a polc egyszerűen visszahúzható. A polc terhelhetősége 10 kg.

Az oldalfalakban beépített kosarak találhatók hulladék tárolására.

A szerszámkocsi sarkai ANTI-SHOCK gumiütőközkkel vannak megerősítve, amelyek védik a szerszámkocsit és környezetét az esetleges sérülésektől.



Új, 400 mm hosszú, a hagyományos megoldásoknál jobb minőségű golyóscsapágyazott fióksínek. A fiókok terhelhetősége 10 %-kal nagyobb, és egyenletesen, majdnem hangtalanul mozgathatók. A fiókok a biztonsági gombok megnyomásával könnyedén kiemelhetők.



A fiókrögzőítő mechanizmus megakadályozza a fiókok véletlen kinyílását.



A csúszásgátló ANTI-SLIP betétek védik a fiókokat és azok tartalmát, mivel megakadályozzák a szerszámok elmozdulását a fiók nyitása és zárása, illetve a szerszámkocsi mozgatása során.



Biztonsági fékkel felszerelt, tartós, 125 mm átmérőjű kerekek garantálják a kocsi mozgathatóságát és stabilitását, még akkor is, ha a szerszámkocsit teljes terheléssel áttolják egy kábelre. A megfelelő egyensúly különösen fontos egyetlen műhelypadló, vagy kültéri használat esetén.

Tartozékok és kiegészítők



PAPÍRTARTÓ

A két változatban is elérhető papírtartó (920ES4A, 619445) alkalmazásával a törőlapir-tekercs mindig kéznél van.



FIÓKELVÁLASZTÓK

A különböző fiókelválasztók (920ES3, 617823) használatával az Europlus szerszámkocsi fiókjai tetszés szerint különböző méretű és elrendezésű egységekre tagolhatók.



SZERSZÁMTARTÓ FAL (920PLUS)

Az Europlus szerszámkocsikra szerelhető, perforált lemezből kialakított fal (920.1PLUS, 619711) szerszámok és más kellékek, kiegészítők tárolására alkalmas.



TÁROLÓTÁLCÁK

A poliétilén habból készült SOS* tálcák (964) segítségével a szerszámok rendezetten és biztonságosan tárolhatók a fiókokban.
 SOS = Biztonság (Safety)
 Rendezettség (Order)
 Áttekinthetőség (Survey)

940H2-AUTO

Hercules szerszámkocsi

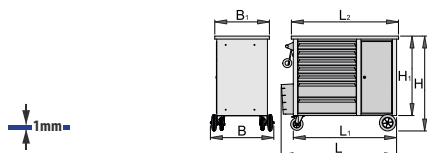

- anyaga: Premium Plus acéllemez
- autópári dizájn
- a fiókok nyitása és zárása rendkívül egyszerű az egységes megoldásnak köszönhetően: felső szélüket megfogva a fiókok egy mozdulattal kioldhatók és kihúzhatóak
- 7 első fiókkal (5 x H 563 x Sz 365 x M 70 mm, 2 x H 563 x Sz 383 x M 150 mm)
- ajtó zárral
- fa munkalap
- statikus terhelhetőség kerekek nélkül: 2300 kg
- előoldali fiókok terhelhetősége: 45 kg
- alapméretek fogantyúval és kerekkel H 1182 x Sz 640 x M 955 mm
- fiókok teljes űrtartalma: 133 liter
- fiókok kompatibilisek az 1/3, 2/3, 3/3 méretű SOS tárolóálcákkal

Előnyök:

- környezetbarát porszórt festékbevonattal Qualicoat minőségi szabvány szerint
- A szerszámkocsi hátoldalán a perforált lemezfalra kampókkal további szerszámok függeszthetők.
- Kiegészítőként elérhető aeroszolospalack-tartó max. 68 mm átmérőjű flakonok egyszerű tárolásához, illetve hátsó zárható ajtó
- 125 mm átmérőjű olaj- és saválló kerekek, kettő fékezhető, amely blokkolja a kerék forgását és elfordulását
- szerszámkocsi dinamikus terhelhetősége: 550 kg
- teljesen kihúzható fiókok golyóscsapágyazott sínekkel
- központi kulcsos zárrendszer összecusukható kulccsal

627650 1182 1040 1080 640 550 955 800 96200 1K 1

940EV4-MOTO

Eurovision szerszámkocsi,
motorkerékpáros szerszámok

- anyaga: Premium Plus acéllemez
- motorkerékpáros dizájn
- a kiegészítők rögzítésére szolgáló anyák a szerszámkocsihoz mellékelve
- statikus terhelhetőség kerekek nélkül: 1600 kg
- fiókok egyenkénti terhelhetősége: 45 kg
- 7 fiókkal (5 x H 563 x Sz 365 x M 70 mm, 2 x H 563 x Sz 383 x M 150 mm)
- alapméretek fogantyúval és kerekkel H 800 x Sz 440 x M 923 mm
- fiókok teljes űrtartalma: 140 liter
- fiókok kompatibilisek az 1/3, 2/3, 3/3 méretű SOS tárolóálcákkal
- kiegészítők széles választéka

Előnyök:

- környezetbarát porszórt festékbevonattal Qualicoat minőségi szabvány szerint
- teljesen kihúzható fiókok golyóscsapágyazott sínekkel
- a fiókok nyitása és zárása rendkívül egyszerű az egységes megoldásnak köszönhetően: felső szélüket megfogva a fiókok egy mozdulattal kioldhatók és kihúzhatóak
- a fiókrögzítő mechanizmus megakadályozza a fiókok véletlen kinyílását
- fiókok műszálas csúszásgátló betéttel
- központi kulcsos zárrendszer összecusukható kulccsal
- 125 mm átmérőjű olaj- és saválló kerekek, egy fékezhető, amely blokkolja a kerék forgását és elfordulását
- szerszámkocsi dinamikus terhelhetősége: 500 kg

627651 800 440 923 700 768 57000 1K 1

940EV4-VDE

Eurovision szerszámkocsi, szigetelt
szerszámok

- anyaga: Premium Plus acéllemez
- villamosipari dizájn
- a kiegészítők rögzítésére szolgáló anyák a szerszámkocsihoz mellékelve
- statikus terhelhetőség kerekek nélkül: 1600 kg
- fiókok egyenkénti terhelhetősége: 45 kg
- 7 fiókkal (5 x H 563 x Sz 365 x M 70 mm, 2 x H 563 x Sz 383 x M 150 mm)
- alapméretek fogantyúval és kerekkel H 800 x Sz 440 x M 923 mm
- fiókok teljes űrtartalma: 140 liter
- fiókok kompatibilisek az 1/3, 2/3, 3/3 méretű SOS tárolóálcákkal
- kiegészítők széles választéka

Előnyök:

- környezetbarát porszórt festékbevonattal Qualicoat minőségi szabvány szerint
- a fiókok nyitása és zárása rendkívül egyszerű az egységes megoldásnak köszönhetően: felső szélüket megfogva a fiókok egy mozdulattal kioldhatók és kihúzhatóak
- a fiókrögzítő mechanizmus megakadályozza a fiókok véletlen kinyílását
- fiókok műszálas csúszásgátló betéttel
- központi kulcsos zárrendszer összecusukható kulccsal
- teljesen kihúzható fiókok golyóscsapágyazott sínekkel
- 125 mm átmérőjű olaj- és saválló kerekek, egy fékezhető, amely blokkolja a kerék forgását és elfordulását
- szerszámkocsi dinamikus terhelhetősége: 500 kg

627652 800 440 923 700 768 57000 1K 1



940EV4-100ANNIV.

Eurovision szerszámkocsi, 100 éves évforduló

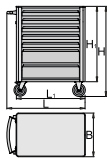

- anyaga: Premium Plus acéllemez
- 100 éves évforduló dizájn
- a kiegészítők rögzítésére szolgáló anyák a szerszámkocsihoz mellékelve
- statikus terhelhetőség kerekek nélkül: 1600 kg
- fiókok egyenkénti terhelhetősége: 45 kg
- 7 fiókkal (5 x H 563 x Sz 365 x M 70 mm, 2 x H 563 x Sz 383 x M 150 mm)
- alapteretek fogantyúval és kerekkel H 800 x Sz 440 x M 923 mm
- fiókok teljes űrtartalma: 140 liter
- fiókok kompatibilisek az 1/3, 2/3, 3/3 méretű SOS tárolótálcákkal
- kiegészítők széles választéka

Előnyök:

- környezetbarát porszórt festékbevonattal Qualicoat minőségi szabvány szerint
- a fiókok nyitása és zárása rendkívül egyszerű az egységes megoldásnak köszönhetően: felső szélüket megfogva a fiókok egy mozdulattal kioldhatók és kihúzhatóak
- a fiókrögzítő mechanizmus megakadályozza a fiókok véletlen kinyílását
- fiókok műszálas csúszáságtól betéttel
- központi kulcsos zárrendszer összecusukható kulccsal
- teljesen kihúzható fiókok golyóscsapágyazott sínekkel
- 125 mm átmérőjű olaj- és saválló kerekek, egy fékezhető, amely blokkolja a kerék forgását és elfordulását
- szerszámkocsi dinamikus terhelhetősége: 500 kg

Barcode	L	B	H	L1	H1	Weight	Price	Quantity
627653	800	440	923	700	768	57000	1K	1

920PLUS1

Europlus szerszámkocsi

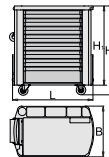

- anyaga: Premium Plus acéllemez
- központi kulcsos zárrendszer összecusukható kulccsal
- fiókok egységes rögzítőhorgos reteszmechanizmussal
- többcéltű, kihúzható polc, további munkafelülettel
- 125 mm-es olaj- és saválló kerekek, egy fékezhető, blokkolja a kerék forgását és elfordulását
- sarkokat gumiütőközök védik
- teljesen kihúzható fiókok golyóscsapágyazott sínekkel
- fiókok műszálas csúszáságtól betéttel
- 8 fiókkal (7 x H 565 x Sz 365 x M 70 mm, 1 x H 565 x Sz 385 x M 150 mm)
- statikus terhelhetőség kerekek nélkül: 2000 kg
- szerszámkocsi dinamikus terhelhetősége: 500 kg
- fiókok egyenkénti terhelhetősége: 45 kg
- alapteretek fogantyúval és kerekkel H 810 x Sz 510 x M 945 mm
- környezetbarát porszórt festékbevonattal Qualicoat minőségi szabvány szerint
- fiókok teljes űrtartalma: 132 liter
- fiókok kompatibilisek az 1/3, 2/3, 3/3 méretű SOS tárolótálcákkal
- kiegészítők széles választéka

Barcode	L	B	H	H1	Weight	Price	Quantity
617100	810	510	945	796	72200	1K	1

920PLUS2

Europlus szerszámkocsi

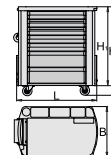

- anyaga: Premium Plus acéllemez
- központi kulcsos zárrendszer összecusukható kulccsal
- fiókok egységes rögzítőhorgos reteszmechanizmussal
- többcéltű, kihúzható polc, további munkafelülettel
- 125 mm átmérőjű olaj- és saválló kerekek, egy fékezhető, amely blokkolja a kerék forgását és elfordulását
- sarkokat gumiütőközök védik
- teljesen kihúzható fiókok golyóscsapágyazott sínekkel
- fiókok műszálas csúszáságtól betéttel
- 7 fiókkal (5 x H 565 x Sz 365 x M 70 mm, 2 x H 565 x Sz 385 x M 150 mm)
- alapteretek fogantyúval és kerekkel H 810 x Sz 510 x M 945 mm
- statikus terhelhetőség kerekek nélkül: 2000 kg
- szerszámkocsi dinamikus terhelhetősége: 500 kg
- fiókok egyenkénti terhelhetősége: 45 kg
- környezetbarát porszórt festékbevonattal Qualicoat minőségi szabvány szerint
- fiókok teljes űrtartalma: 137 liter
- fiókok kompatibilisek az 1/3, 2/3, 3/3 méretű SOS tárolótálcákkal
- kiegészítők széles választéka

Barcode	L	B	H	H1	Weight	Price	Quantity
617101	810	510	945	796	75600	1K	1

920ES3

Elválasztók, 4 darab (920PLUS)



- anyaga: Premium acéllemez

Barcode	L	H	Weight	Price	Quantity
617823	383	60	709	1K	1



920ES4A

Papírtartó, nagyméretű tekercekhez (920PLUS)



- fémből
- papírtekerccs nélkül szállítva

619446	359	1V	1

920ES7

Palacktartó (920PLUS)

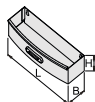

- anyaga: Premium acéllemez

	L	B	H			
621019	267	90	85	573	1K	1

920ES8

ABS munkalap (920PLUS)

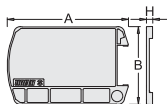

- anyaga: polisztirol

	A	B	H			
619525	796	510	40	1260	1K	1

920.1PLUS

Szerszámfal (920PLUS)

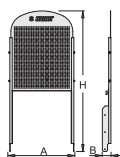

- Az Europlus szerszámokcshoz illeszthető perforált acéllemez szerszámfal szerszámok és más felszerelések függesztett tárolásához használható.

	A	B	H			
619711	577	75	1235	7400	1K	1

940EV4BLOCK

Eurovision szerszámkocsi BLOCK biztonsági rendszerrel

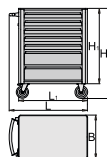

- anyaga: Premium Plus acéllemez
- központi kulcsos zárrendszer összecusukható kulccsal
- Az ÚJ biztonsági blokkolórendszer megakadályozza egyszerre több fiók kihúzását. Ha az egyik fiók kihúzott állapotban van, az összes többi lezáródik és nem nyitható.
- 125 mm átmérőjű olaj- és saválló kerekek, egy fékezhető, amely blokkolja a kerék forgását és elfordulását
- a fiókok nyitása és zárása rendkívül egyszerű az egységes megoldásnak köszönhetően: felső szélüket megfogva a fiókok egy mozdulattal kioldhatóak és kihúzhatóak
- teljesen kihúzható fiókok golyóscsapágyazott sínekkel
- fiókok műszálas csúszásgátló betéttel
- a fiókrögzőítő mechanizmus megakadályozza a fiókok véletlen kinyílását
- kiegészítők széles választéka
- környezetbarát porszórt festékbevonattal Qualicoat minőségi szabvány szerint
- a kiegészítők rögzítésére szolgáló anyák a szerszámkocsihoz mellékelve
- statikus terhelhetőség kerekek nélkül: 1600 kg
- szerszámkocsi dinamikus terhelhetősége: 500 kg
- fiókok egyenkénti terhelhetősége: 45 kg
- 7 fiókkal (5 x H 563 x Sz 365 x M 70 mm, 2 x H 563 x Sz 383 x M 150 mm)
- alpméreték fogantyúval és kerekkel H 800 x Sz 440 x M 923 mm
- fiókok teljes űrtartalma: 140 liter
- fiókok kompatibilisek az 1/3, 2/3, 3/3 méretű SOS tárolóládákkal

	L	B	H	L1	H1			
625000	800	440	923	700	768	57000	1K	1

940EV7BLOCK

Eurovision szerszámkocsi BLOCK biztonsági rendszerrel

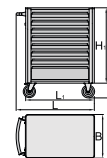

- anyaga: Premium Plus acéllemez
- központi kulcsos zárrendszer összecusukható kulccsal
- Az ÚJ biztonsági blokkolórendszer megakadályozza egyszerre több fiók kihúzását. Ha az egyik fiók kihúzott állapotban van, az összes többi lezáródik és nem nyitható.
- 125 mm átmérőjű olaj- és saválló kerekek, egy fékezhető, amely blokkolja a kerék forgását és elfordulását
- a fiókok nyitása és zárása rendkívül egyszerű az egységes megoldásnak köszönhetően: felső szélüket megfogva a fiókok egy mozdulattal kioldhatóak és kihúzhatóak
- teljesen kihúzható fiókok golyóscsapágyazott sínekkel
- fiókok műszálas csúszásgátló betéttel
- a fiókrögzőítő mechanizmus megakadályozza a fiókok véletlen kinyílását
- kiegészítők széles választéka
- környezetbarát porszórt festékbevonattal Qualicoat minőségi szabvány szerint
- a kiegészítők rögzítésére szolgáló anyák a szerszámkocsihoz mellékelve
- statikus terhelhetőség kerekek nélkül: 1600 kg
- szerszámkocsi dinamikus terhelhetősége: 500 kg
- fiókok egyenkénti terhelhetősége: 45 kg
- 6 fiókkal (4 x H 563 x Sz 365 x M 70 mm, 1 x H 563 x Sz 383 x M 150 mm, 1 x H 563 x Sz 383 x M 230 mm)
- alpméreték fogantyúval és kerekkel H 800 x Sz 440 x M 923 mm
- fiókok teljes űrtartalma: 145 liter
- fiókok kompatibilisek az 1/3, 2/3, 3/3 méretű SOS tárolóládákkal

	L	B	H	L1	H1			
626000	800	440	923	700	768	57000	1K	1



940EV



teljesen kihúzható fiókok
golyóscsapágyazott
sínekkel



központi kulcsos
zárendszer
összecsukható kulccsal



125 mm-es olaj- és
saválló kerekek, egy
fékezhető, blokkolja
a kerék forgását és
elfordulását



fiókok műszálas
csúszásgátló betéttel

940EV1

Eurovision szerszámkocsi

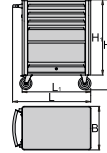

- anyaga: Premium Plus acéllemez
- a kiegészítők rögzítésére szolgáló anyák a szerszámkocsihoz mellékelve
- felnyitható ajtó biztonsági zárral
- statikus terhelhetőség kerekek nélkül: 1600 kg
- fiókok egyenkénti terhelhetősége: 45 kg
- 4 fiókkal (3 x H 563 x Sz 365 x M 70 mm, 1 x H 563 x Sz 410 x M 150 mm)
- alpméreték fogantyúval és kerekkel H 800 x Sz 440 x M 923 mm
- fiókok kompatibilisek az 1/3, 2/3, 3/3 méretű SOS tárolótálcákkal
- kiegészítők széles választéka

Előnyök:

- környezetbarát porszórt festékbevonattal Qualicoat minőségi szabvány szerint
- a fiókok nyitása és zárása rendkívül egyszerű az egységes megoldásnak köszönhetően: felső szélüket megfogva a fiókok egy mozdulattal kioldhatóak és kihúzhatóak
- a fiókrögzőítő mechanizmus megakadályozza a fiókok véletlen kinyílását
- fiókok műszálas csúszásgátló betéttel
- központi kulcsos zárrendszer összecsukható kulccsal
- 125 mm-es olaj- és saválló kerekek, egy fékezhető, blokkolja a kerék forgását és elfordulását
- szerszámkocsi dinamikus terhelhetősége: 500 kg
- teljesen kihúzható fiókok golyóscsapágyazott sínekkel

619884	L	B	H	L1	H1	TK	1
619884	800	440	923	700	768	44800	1

940EV3

Eurovision szerszámkocsi

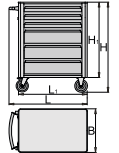

- anyaga: Premium Plus acéllemez
- a kiegészítők rögzítésére szolgáló anyák a szerszámkocsihoz mellékelve
- statikus terhelhetőség kerekek nélkül: 1600 kg
- fiókok egyenkénti terhelhetősége: 45 kg
- 6 fiókkal (3 x H 563 x Sz 365 x M 70 mm, 3 x H 563 x Sz 383 x M 150 mm)
- alpméreték fogantyúval és kerekkel H 800 x Sz 440 x M 923 mm
- fiókok teljes úrtartalma: 146 liter
- fiókok kompatibilisek az 1/3, 2/3, 3/3 méretű SOS tárolótálcákkal
- kiegészítők széles választéka

Előnyök:

- környezetbarát porszórt festékbevonattal Qualicoat minőségi szabvány szerint
- a fiókok nyitása és zárása rendkívül egyszerű az egységes megoldásnak köszönhetően: felső szélüket megfogva a fiókok egy mozdulattal kioldhatóak és kihúzhatóak
- a fiókrögzőítő mechanizmus megakadályozza a fiókok véletlen kinyílását
- fiókok műszálas csúszásgátló betéttel
- központi kulcsos zárrendszer összecsukható kulccsal
- teljesen kihúzható fiókok golyóscsapágyazott sínekkel
- 125 mm átmérőjű olaj- és saválló kerekek, egy fékezhető, amely blokkolja a kerék forgását és elfordulását
- szerszámkocsi dinamikus terhelhetősége: 500 kg

621436	L	B	H	L1	H1	TK	1
621436	800	440	923	700	768	51000	1





940EV4

Eurovision szerszámkocsi

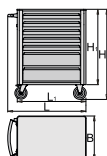

- anyaga: Premium Plus acéllemez
- kiegészítők széles választéka
- a kiegészítők rögzítésére szolgáló anyák a szerszámkocsihoz mellékelve
- statikus terhelhetőség kerekek nélkül: 1600 kg
- fiókok egyenkénti terhelhetősége: 45 kg
- 7 fiókkal (5 x H 563 x Sz 365 x M 70 mm, 2 x H 563 x Sz 383 x M 150 mm)
- alpméreték fogantyúval és kerekkel H 800 x Sz 440 x M 923 mm
- fiókok teljes űrtartalma: 140 liter
- fiókok kompatibilisek az 1/3, 2/3, 3/3 méretű SOS tárolóálcákkal

Előnyök:

- környezetbarát porszórt festékbevonattal Qualicoat minőségi szabvány szerint
- a fiókok nyitása és zárása rendkívül egyszerű az egységes megoldásnak köszönhetően: felső szélüket megfogva a fiókok egy mozdulattal kioldhatóak és kihúzhatóak
- a fiókrögzítő mechanizmus megakadályozza a fiókok véletlen kinyílását
- fiókok műszálas csúszásgátló betéttel
- központi kulcsos zárrendszer összecusukható kulccsal
- teljesen kihúzható fiókok golyóscsapágyazott sínekkel
- 125 mm átmérőjű olaj- és saválló kerekek, egy fékezhető, amely blokkolja a kerék forgását és elfordulását
- szerszámkocsi dinamikus terhelhetősége: 500 kg

619885	800	440	923	700	768	57000	1K	1
--------	-----	-----	-----	-----	-----	-------	----	---

940EV6

Eurovision szerszámkocsi

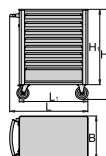

- anyaga: Premium Plus acéllemez
- kiegészítőkkel bővíthető
- a kiegészítők rögzítésére szolgáló anyák a szerszámkocsihoz mellékelve
- statikus terhelhetőség kerekek nélkül: 1600 kg
- szerszámkocsi dinamikus terhelhetősége: 500 kg
- fiókok egyenkénti terhelhetősége: 45 kg
- 8 fiókkal (7 x H 563 x Sz 365 x M 70 mm, 1 x H 563 x Sz 383 x M 150 mm)
- alpméreték fogantyúval és kerekkel H 800 x Sz 440 x M 923 mm
- fiókok teljes űrtartalma: 135 liter
- fiókok kompatibilisek az 1/3, 2/3, 3/3 méretű SOS tárolóálcákkal

Előnyök:

- környezetbarát porszórt festékbevonattal Qualicoat minőségi szabvány szerint
- a fiókok nyitása és zárása rendkívül egyszerű az egységes megoldásnak köszönhetően: felső szélüket megfogva a fiókok egy mozdulattal kioldhatóak és kihúzhatóak
- a fiókrögzítő mechanizmus megakadályozza a fiókok véletlen kinyílását
- fiókok műszálas csúszásgátló betéttel
- központi kulcsos zárrendszer összecusukható kulccsal
- teljesen kihúzható fiókok golyóscsapágyazott sínekkel
- 125 mm átmérőjű olaj- és saválló kerekek, egy fékezhető, amely blokkolja a kerék forgását és elfordulását

619886	800	440	923	700	768	60000	1K	1
--------	-----	-----	-----	-----	-----	-------	----	---

940E7

Eurostyle szerszámkocsi

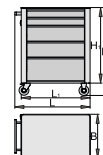

- anyaga: Premium Plus acéllemez
- központi kulcsos zárrendszer összecusukható kulccsal
- 100 mm átmérőjű olaj- és saválló kerekek, egy fékezhető, amely blokkolja a kerék forgását és elfordulását
- teljesen kihúzható fiókok golyóscsapágyazott sínekkel
- műszálas csúszásgátló fiókbetét, amely védi a fiókot és a szerszámkocsi sérülésétől
- kiegészítők széles választéka
- környezetbarát porszórt festékbevonattal Qualicoat minőségi szabvány szerint
- 5 fiókkal (2 x H 560 x Sz 365 x M 70 mm, 2 x H 560 x Sz 400 x M 150 mm, 1 x H 560 x Sz 400 x M 230 mm)
- alpméreték fogantyúval és kerekkel H 760 x Sz 440 x M 895 mm
- fiókok teljes űrtartalma: 147 liter
- statikus terhelhetőség kerekek nélkül: 1600 kg
- szerszámkocsi dinamikus terhelhetősége: 300 kg
- fiókok egyenkénti terhelhetősége: 45 kg
- fiókok kompatibilisek az 1/3, 2/3, 3/3 méretű SOS tárolóálcákkal

627531	770	440	895	700	768	50500	1K	1
--------	-----	-----	-----	-----	-----	-------	----	---

940EVS1

Lemezmosár (940EV)

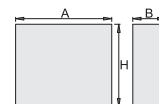

- anyaga: Premium acéllemez
- Eurovision szerszámkocsikhoz illeszthető

620416	350	120	300	2849	1K	1
--------	-----	-----	-----	------	----	---

940EVS4

Papírtartó (940EV)



- fémből
- papírtekerccs nélkül szállítva
- Eurovision szerszámkocsikhoz illeszthető

620418	540	1V	1

940EVS7

Palacktartó (940EV)

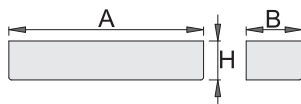

- anyaga: Premium acéllemez
- Eurovision szerszámkocsikhoz illeszthető

	A	B	H			
620419	350	100	85	978	1K	1

940.1EV

Szerszámtartó fal (940EV)

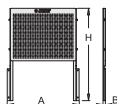
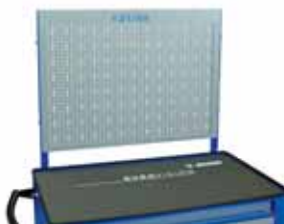

- anyaga: Premium acéllemez
- Eurovision szerszámkocsikhoz illeszthető perforált acéllemez fal szerszámok és egyéb kiegészítők tárolásához

	A	B	H			
620417	580	20.5	464	5336	1K	1



940E1

Eurostyle szerszámkocsi

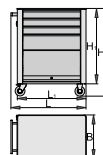

- anyaga: Premium Plus acéllemez
- központi kulcsos zárrendszer összecusukható kulccsal
- 100 mm átmérőjű olaj- és saválló kerekek, egy fékezhető, amely blokkolja a kerek forgását és elfordulását
- teljesen kihúzható fiókok golyóscsapágyazott sínekkel
- a csúszásgátló fiókbetétek védik a fiókokat és a szerszámokat a sérüléstől
- környezetbarát porszórt festékbevonattal Qualicoat minőségi szabvány szerint
- 4 fiókkal (3 x H 560 x Sz 365 x M 70 mm, 1 x H 560 x Sz 400 x M 150 mm)
- felnyitható ajtó biztonsági zárral
- alapterület fogantyúval és kerekkel H 760 x Sz 440 x M 895 mm
- fiókok teljes űrtartalma: 76 liter
- statikus terhelhetőség kerekek nélkül: 1600 kg
- fiókok egyenkénti terhelhetősége: 45 kg
- szerszámkocsi dinamikus terhelhetősége: 300 kg
- fiókok kompatibilisek az 1/3, 2/3, 3/3 méretű SOS tárolótálcákkal
- kiegészítők széles választéka

	L	B	H	L1	H1			
608542	770	440	895	700	768	42000	1K	1

940E3

Eurostyle szerszámkocsi

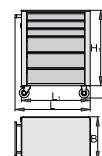

- anyaga: Premium Plus acéllemez
- központi kulcsos zárrendszer összecusukható kulccsal
- 100 mm átmérőjű olaj- és saválló kerekek, egy fékezhető, amely blokkolja a kerek forgását és elfordulását
- teljesen kihúzható fiókok golyóscsapágyazott sínekkel
- műszálás csúszásgátló fiókbetét, amely védi a fiókot és a szerszámokat a sérüléstől
- környezetbarát porszórt festékbevonattal Qualicoat minőségi szabvány szerint
- 6 fiókkal (3 x H 560 x Sz 365 x M 70 mm, 3 x H 560 x Sz 400 x M 150 mm)
- statikus terhelhetőség kerekek nélkül: 1600 kg
- szerszámkocsi dinamikus terhelhetősége: 300 kg
- fiókok egyenkénti terhelhetősége: 45 kg
- fiókok teljes űrtartalma: 144 liter
- fiókok kompatibilisek az 1/3, 2/3, 3/3 méretű SOS tárolótálcákkal
- kiegészítők széles választéka

	L	B	H	L1	H1			
608544	770	440	895	700	768	48000	1K	1

940E4

Eurostyle szerszámkocsi

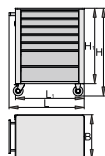

- anyaga: Premium Plus acéllemez
- központi kulcsos zárrendszer összcukható kulccsal
- 100 mm átmérőjű olaj- és saválló kerekek, egy fékezhető, amely blokkolja a kerek forgását és elfordulását
- teljesen kihúzható fiókok golyóscsapágyazott sínekkel
- műszálás csúszásgátló fiókbetét, amely védi a fiókot és a szerszámokat a sérüléstől
- környezetbarát porszórt festékbevonattal Qualicoat minőségi szabvány szerint
- 7 fiókkal (5 x H 560 x Sz 365 x M 70 mm, 2 x H 560 x Sz 400 x M 150 mm)
- alpméretű fogantyúval és kerekkel H 760 x Sz 440 x M 895 mm
- fiókok teljes űrtartalma: 140 liter
- statikus terhelhetőség kerekek nélkül: 1600 kg
- szerszámkocsi dinamikus terhelhetősége: 300 kg
- fiókok egyenkénti terhelhetősége: 45 kg
- fiókok kompatibilisek az 1/3, 2/3, 3/3 méretű SOS tárolótálcákkal
- kiegészítők széles választéka

	L	B	H	L1	H1			
608545	770	440	895	700	768	52000	TK	1

940E4/1L

Eurostyle szerszámkocsi

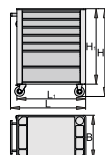

- anyaga: Premium Plus acéllemez
- központi kulcsos zárrendszer összcukható kulccsal
- 100 mm átmérőjű olaj- és saválló kerekek, egy fékezhető, amely blokkolja a kerek forgását és elfordulását
- teljesen kihúzható fiókok golyóscsapágyazott sínekkel
- műszálás csúszásgátló fiókbetét, amely védi a fiókot és a szerszámokat a sérüléstől
- kiegészítők széles választéka
- környezetbarát porszórt festékbevonattal Qualicoat minőségi szabvány szerint
- 7 fiókkal (5 x H 560 x Sz 365 x M 70 mm, 2 x H 560 x Sz 400 x M 150 mm)
- alpméretű fogantyúval és kerekkel H 760 x Sz 440 x M 895 mm
- fiókok teljes űrtartalma: 140 liter
- statikus terhelhetőség kerekek nélkül: 1600 kg
- szerszámkocsi dinamikus terhelhetősége: 300 kg
- fiókok egyenkénti terhelhetősége: 45 kg
- bal- és jobb oldalon perforált lemezborítás
- 10 db, 50 mm hosszúságú függesztőkampóval
- szerszámkocsi tetején ABS munkalap
- fiókok kompatibilisek az 1/3, 2/3, 3/3 méretű SOS tárolótálcákkal

	L	B	H	L1	H1			
612138	770	448	895	700	768	60000	TK	1

940E6

Eurostyle szerszámkocsi

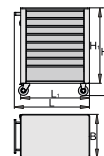

- anyaga: Premium Plus acéllemez
- központi kulcsos zárrendszer összcukható kulccsal
- 100 mm átmérőjű olaj- és saválló kerekek, egy fékezhető, amely blokkolja a kerek forgását és elfordulását
- teljesen kihúzható fiókok golyóscsapágyazott sínekkel
- műszálás csúszásgátló fiókbetét, amely védi a fiókot és a szerszámokat a sérüléstől
- kiegészítők széles választéka
- környezetbarát porszórt festékbevonattal Qualicoat minőségi szabvány szerint
- 8 fiókkal (7 x H 560 x Sz 365 x M 70 mm, 1 x H 560 x Sz 400 x M 150 mm)
- alpméretű fogantyúval és kerekkel H 760 x Sz 440 x M 895 mm
- fiókok teljes űrtartalma: 134 liter
- statikus terhelhetőség kerekek nélkül: 1600 kg
- szerszámkocsi dinamikus terhelhetősége: 300 kg
- fiókok egyenkénti terhelhetősége: 45 kg
- fiókok kompatibilisek az 1/3, 2/3, 3/3 méretű SOS tárolótálcákkal

	L	B	H	L1	H1			
608547	770	440	895	700	768	56000	TK	1



940E9

Eurostyle szerszámkocsi

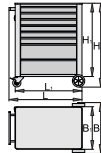

- anyaga: Premium Plus acéllemez
- központi kulcsos zárrendszer összecusukható kulccsal
- 100 mm átmérőjű olaj- és saválló kerekek, egy fékezhető, amely blokkolja a kerék forgását és elfordulását
- teljesen kihúzható fiókok golyóscsapágyazott sínekkel
- műszálas csúszásgátló fiókbetét, amely védi a fiókot és a szerszámokat a sérüléstől
- kiegészítők széles választéka
- környezetbarát porszórt festékevonattal Qualicoat minőségi szabvány szerint
- 8 fiókkal (6 x H 560 x Sz 365 x 70 mm, 2 x H 560 x Sz 400 x M 150 mm)
- alpméretű fogantyúval és kerekkel H 760 x Sz 500 x M 975 mm
- fiókok teljes űrtartalma: 153 liter
- statikus terhelhetőség kerekek nélkül: 1600 kg
- szerszámkocsi dinamikus terhelhetősége: 300 kg
- fiókok egyenkénti terhelhetősége: 45 kg
- fiókok kompatibilisek az 1/3, 2/3, 3/3 méretű SOS tárolóálcákkal

611757	L	B	H	L1	B1	H1	1K	1
611757	770	500	975	700	440	847	72000	1K 1

940E2

Lemezmosár (940E, 940EV)

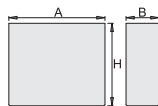

- anyaga: Premium acéllemez
- Eurostyle és Eurovision szerszámkocsikhoz illeszthető

608924	A	B	H	1K	1
608924	350	120	300	3100	1K 1

940E3

Elválasztók, 4 darab (940E, 940EV)



- anyaga: Premium acéllemez
- Eurostyle és Eurovision szerszámkocsikhoz illeszthető

608925	709	1K	1
608925	709	1K	1

940E3A

Elválasztók kisméretű fiókokba (940E, 940EV)



- anyaga: Premium acéllemez
- Eurostyle és Eurovision szerszámkocsikhoz illeszthető

622597	A	B	H	1E	1
622597	557	375	65	1542	1E 1

964ASOS

Üres SOS tárolóálc (920PLUS, 940E, 940EV)



- anyaga: kis sűrűségű polietilén hab
- Europlus, Eurovision és Eurostyle szerszámkocsikhoz

621896	B	L	H	1V	1
621896	188	364	30	41	1V 1

964BSOS

Üres SOS tárolóálc (920PLUS, 940E, 940EV)

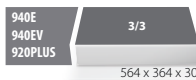

- anyaga: kis sűrűségű polietilén hab
- Europlus, Eurovision és Eurostyle szerszámkocsikhoz

621897	B	L	H	1V	1
621897	564	364	30	113	1V 1

940ES4A

Papírtartó, nagyméretű tekercekhez (940E)

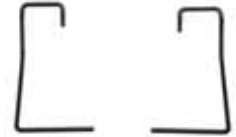

- fémből
- papírtekerccs nélkül szállítva

619445	164	1V	1
619445	164	1V	1

940ES4

Papírtartó (940E)



- fémből
- papírtekerccs nélkül szállítva

608968	50	1V	1
608968	50	1V	1

940ES5

Dokumentumtartó (940E, 940EV)

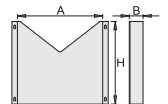

- anyaga: Premium acéllemez
- Eurostyle és Eurovision szerszámkocsikhoz illeszthető

608969	A	B	H	1K	1
608969	330	60	300	1018	1K 1

940ES6

Gyűjtőpolc (940E, 940EV)

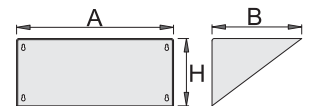

- anyaga: Premium acéllemez
- Eurostyle és Eurovision szerszámkocsikhoz illeszthető

608970	A	B	H	1K	1
608970	350	200	150	1295	1K 1

940ES7

Palacktartó (940E, 940EV)

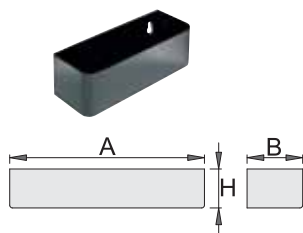

- anyaga: Premium acéllemez
- Eurostyle és Eurovision szerszámkocsikhoz illeszthető

	A	B	H			
608971	350	105	80	894	1K	1

940ES8

ABS munkalap (940E, 940EV)

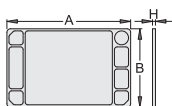

- anyaga: polisztirol
- Eurostyle és Eurovision szerszámkocsikhoz illeszthető

	A	B	H			
608972	705	440	22	1260	1K	1

940ES9

Fa munkalap (940E, 940EV)

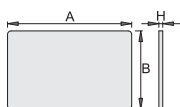

- Eurostyle és Eurovision szerszámkocsikhoz illeszthető

	A	B	H			
608973	690	430	16	7000	1K	1

940ES10

Csavarhúzó-függesztő (940E, 940EV)



- anyaga: Premium acéllemez
- Eurostyle és Eurovision szerszámkocsikhoz illeszthető

	A	B	H			
622598	350	40	67	349	1E	1

940ECO

Economic szerszámkocsi

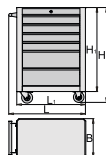

±0,8mm

- anyaga: Premium Plus acéllemez
- központi kulcsos zárrendszer összecukható kulccsal
- 100 mm átmérőjű olaj- és saválló kerekek, egy fékezhető, amely blokkolja a kerék forgását és elfordulását
- teljesen kihúzható fiókok golyóscsapágyazott sínekkel
- műszálas csúszásgátló fiókbetét, amely védi a fiókot és a szerszámokat a sérüléstől
- kiegészítők széles választéka
- környezetbarát porszórt festékbevonattal Qualicoat minőségi szabvány szerint
- 6 fiókkal (4 x H 498 x Sz 273 x M 70 mm, 2 x H 498 x Sz 311 x M 150 mm)
- fiókok egyenkénti teherbírása: 30 kg
- Az egyetlen szerszámkocsi az Unior termékínlatában, amely kizárólag otthoni felhasználásra, fogyasztók számára ajánlott.

	L	B	H	L1	H1			
617227	700	355	890	625	764	33000	1K	1

940ECOS1

Elválasztók, 3 darab (940ECO)



- anyaga: Premium acéllemez
- környezetbarát porszórt festékbevonattal Qualicoat minőségi szabvány szerint

617269	540	1K	1

940ECOES7

Palacktartó (940ECO)



- anyaga: Premium acéllemez
- környezetbarát porszórt festékbevonattal Qualicoat minőségi szabvány szerint

618460	706	1K	1

940H2BLOCK

Hercules szerszámkocsi BLOCK biztonsági rendszerrel

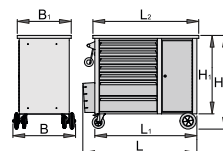

±1,25mm

- anyaga: Premium Plus acéllemez
- központi kulcsos zárrendszer összecukható kulccsal
- Az ÚJ biztonsági blokkolórendszer megakadályozza egyszerre több fiók kihúzását. Ha az egyik fiók kihúzott állapotban van, az összes többi lezáródik és nem nyitható.
- 125 mm átmérőjű olaj- és saválló kerekek, kettő fékezhető, amely blokkolja a kerék forgását és elfordulását
- teljesen kihúzható fiókok golyóscsapágyazott sínekkel
- a fiókok nyitása és zárása rendkívül egyszerű az egységes megoldásnak köszönhetően: felső szélüket megfogva a fiókok egy mozdulattal kioldhatóak és kihúzhatóak
- fiókok műszálas csúszásgátló betéttel
- 7 első fiókkal (5 x H 563 x Sz 365 x M 70 mm, 2 x H 563 x Sz 383 x M 150 mm)
- alpméretek fogantyúval és kerekkel H 1182 x Sz 640 x M 955 mm
- fiókok teljes űrtartalma: 133 liter
- ajtó zárral
- fa munkalap
- statikus terhelhetőség kerekek nélkül: 2300 kg
- szerszámkocsi dinamikus terhelhetősége: 550 kg
- előoldali fiókok terhelhetősége: 45 kg
- fiókok kompatibilisek az 1/3, 2/3, 3/3 méretű SOS tárolóálcákkal

Előnyök:

- A szerszámkocsi hátoldalán a perforált lemezfalra kampókkal további szerszámok függeszthetők.
- Kiegészítőként elérhető aeroszolpalack-tartó max. 68 mm átmérőjű flakonok egyszerű tárolásához, illetve hátsó zárható ajtó

	L	L1	L2	B	B1	H	H1			
626800	1182	1040	1080	640	550	955	800	96200	1K	1



940H1

Hercules szerszámkocsi

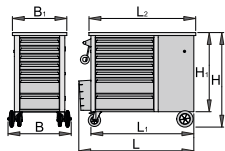

- anyaga: Premium Plus acéllemez
- központi kulcsos zárrendszer összecukható kulccsal
- 125 mm átmérőjű olaj- és saválló kerekek, kettő fékezhető, amely blokkolja a kerék forgását és elfordulását
- teljesen kihúzható fiókok golyóscsapágyazott sínekkel
- a fiókok nyitása és zárása rendkívül egyszerű az egységes megoldásnak köszönhetően: felső szélüket megfogva a fiókok egy mozdulattal kioldhatók és kihúzhatóak
- fiókok műszálas csúszásgátló betéttel
- környezetbarát porszórt festékbevonattal Qualicoat minőségi szabvány szerint
- 7 első fiókkal (5 x H 563 x Sz 365 x M 70 mm, 2 x H 563 x Sz 383 x M 150 mm)
- 7 oldalfiókkal (5 x H 374 x Sz 364 x M 70 mm, 2 x H 374 x Sz 364 x M 150 mm)
- alapterület fogantyúval és kerekkel H 1182 x Sz 640 x M 955 mm
- fiókok teljes űrtartalma: 215 liter
- fa munkalap
- statikus terhelhetőség kerek nélkül: 2300 kg
- szerszámkocsi dinamikus terhelhetősége: 550 kg
- oldalfiókok terhelhetősége: 25 kg
- előoldali fiókok terhelhetősége: 45 kg

Előnyök:

- A szerszámkocsi hátoldalán a perforált lemezfalra kampókkal további szerszámok függeszthetők.
- Kiegészítőként elérhető aeroszolospalack-tartó max. 68 mm átmérőjű flakonok egyszerű tárolásához, illetve hátsó zárható ajtó

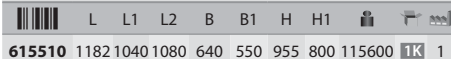

615510 1182 1040 1080 640 550 955 800 115600 TK 1



940H2

Hercules szerszámkocsi

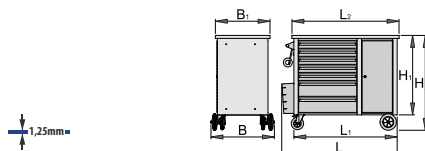

- anyaga: Premium Plus acéllemez
- központi kulcsos zárrendszer összecukható kulccsal
- 125 mm átmérőjű olaj- és saválló kerekek, kettő fékezhető, amely blokkolja a kerék forgását és elfordulását
- teljesen kihúzható fiókok golyóscsapágyazott sínekkel
- a fiókok nyitása és zárása rendkívül egyszerű az egységes megoldásnak köszönhetően: felső szélüket megfogva a fiókok egy mozdulattal kioldhatók és kihúzhatóak
- fiókok műszálas csúszásgátló betéttel
- környezetbarát porszórt festékbevonattal Qualicoat minőségi szabvány szerint
- 7 első fiókkal (5 x H 563 x Sz 365 x M 70 mm, 2 x H 563 x Sz 383 x M 150 mm)
- alapterület fogantyúval és kerekkel H 1182 x Sz 640 x M 955 mm
- fiókok teljes űrtartalma: 133 liter
- ajtó zárral
- fa munkalap
- statikus terhelhetőség kerek nélkül: 2300 kg
- szerszámkocsi dinamikus terhelhetősége: 550 kg
- előoldali fiókok terhelhetősége: 45 kg
- fiókok kompatibilisek az 1/3, 2/3, 3/3 méretű SOS tárolótálcákkal

Előnyök:

- A szerszámkocsi hátoldalán a perforált lemezfalra kampókkal további szerszámok függeszthetők.
- Kiegészítőként elérhető aeroszolospalack-tartó max. 68 mm átmérőjű flakonok egyszerű tárolásához, illetve hátsó zárható ajtó

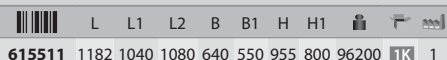

615511 1182 1040 1080 640 550 955 800 96200 TK 1

940H3

Hercules szerszámkocsi

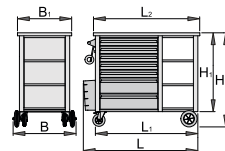

- anyaga: Premium Plus acéllemez
- központi zárrendszer kulcsos zárral és összehajtható kulccsal
- 4 kerék, kettő fékezhető
- fiókok golyóscsapágyazott sínekkel
- a fiókok nyitása és zárása rendkívül egyszerű az egységes megoldásnak köszönhetően: felső szélüket megfogva a fiókok egy mozdulattal kioldhatók és kihúzhatóak
- a csúszásgátló fiókbetétek védik a fiókokat és a szerszámokat a sérüléstől
- környezetbarát porszórt festékbevonattal Qualicoat minőségi szabvány szerint
- 7 első fiókkal (5 x H 560 x Sz 365 x M 70 mm, 2 x H 560 x Sz 365 x M 150 mm)
- alapterület fogantyúval és kerekkel H 1182 x Sz 640 x M 955 mm
- fiókok teljes űrtartalma: 133 liter
- egyik oldalon polcokkal
- fa munkalap
- statikus terhelhetőség kerek nélkül: 2300 kg
- szerszámkocsi dinamikus terhelhetősége: 550 kg
- előoldali fiókok terhelhetősége: 40 kg
- fiókok kompatibilisek az 1/3, 2/3, 3/3 méretű SOS tárolótálcákkal

Előnyök:

- A szerszámkocsi hátoldalán a perforált lemezfalra kampókkal további szerszámok függeszthetők.
- Kiegészítőként elérhető aeroszolospalack-tartó max. 68 mm átmérőjű flakonok egyszerű tárolásához, illetve hátsó zárható ajtó

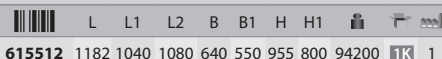

615512 1182 1040 1080 640 550 955 800 94200 TK 1





940.1H

Szerszámtartó fal (940H)

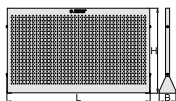

- Hercules szerszámkocsikhoz illeszthető

Barcode	L	B	H	Weight	Material	Quantity
621442	1025	120	608	9600	1K	1

940.2H2

Ajtó szerszámkocsihoz (940H2)

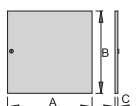

- anyaga: Premium acéllemez
- környezetbarát porszórt festékbevonattal Qualicoat minőségi szabvány szerint

Barcode	A	B	C	Weight	Material	Quantity
622882	310	725	20	1980	1K	1

940HS5

Aeroszolopalack-tartó (940H)



- anyaga: Premium acéllemez
- környezetbarát porszórt festékbevonattal Qualicoat minőségi szabvány szerint

Barcode	L	B	H	Weight	Material	Quantity
626881	511	76	50	700	1V	1

940.2H

Hátó ajtó 940H szerszámkocsihoz



- anyaga: Premium acéllemez
- környezetbarát porszórt festékbevonattal Qualicoat minőségi szabvány szerint

Barcode	L	B	H	Weight	Material	Quantity
626882	600	22	725	4600	1K	1

940HS3S

Elválasztók tárolóval oldalfiókba (940H1)



- anyaga: Premium acéllemez
- környezetbarát porszórt festékbevonattal Qualicoat minőségi szabvány szerint

Barcode	L	B	H	Weight	Material	Quantity
626879	380	373	64	800	1V	1

940HS3S3

Elválasztók oldalfiókba, 3 darab (940H1)



- anyaga: Premium acéllemez
- környezetbarát porszórt festékbevonattal Qualicoat minőségi szabvány szerint

Barcode	L	B	H	Weight	Material	Quantity
626880	360	16	64	500	1K	1



946A

Munkapad

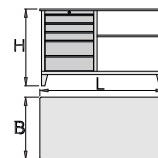

±1,25mm

- anyaga: Premium Plus acéllemez
- központi kulcsos zárendszer összecusukható kulccsal
- fiókok golyóscsapágyazott sínekkel
- a csúszásgátló fiókbetétek védik a fiókokat és a szerszámokat a sérüléstől
- környezetbarát porszórt festékbevonattal Qualicoat minőségi szabvány szerint
- fa munkalap
- 5 fiókkal (3 x H 560 x Sz 570 x M 70 mm, 2 x H 560 x Sz 605 x M 150 mm)
- statikus terhelhetőség: 2300 kg
- fiókok terhelhetősége: 40 kg

Barcode	L	B	H	Weight	Material	Quantity
612328	1500	750	925	116000	1K	1

946C

Szekrény 946A munkapadhoz

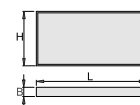

- anyaga: Premium Plus acéllemez
- környezetbarát porszórt festékbevonattal Qualicoat minőségi szabvány szerint
- 30 darab függesztőkampóval

Barcode	L	B	H	Weight	Material	Quantity
612329	1500	125	740	20000	1K	1

990CA

Szekrény

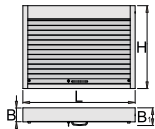

- anyaga: Premium Plus acéllemez
- környezetbarát porszórt festékbevonattal Qualicoat minőségi szabvány szerint
- 30 darab függesztőkampóval

Barcode	L	B	B1	H	Weight	Lock	Qty
625668	1000	125	157	740	25000	1K	1

946CR

Redőnyös szekrény 946A munkapadhoz

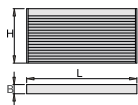

- anyaga: Premium Plus acéllemez
- környezetbarát porszórt festékbevonattal Qualicoat minőségi szabvány szerint
- 30 darab függesztőkampóval
- CR modell zárható redőnyvel

Barcode	L	B	H	Weight	Lock	Qty
612330	1500	125	740	30000	1K	1



946AC

Munkapad szekrénnel

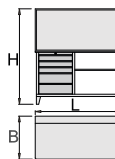

±1,25mm

- munkapad (946A) és szekrény (946C) kombinációja (946ACR változat zárható redőnyvel)

Barcode	L	B	H	Weight	Lock	Qty
612220	1500	750	1665	136000	1K	1

946ACR

Munkapad redőnyös szekrénnel

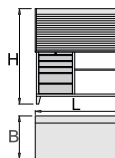

±1,25mm

- munkapad (946A) és zárható redőnyös szekrény (946CR) kombinációja

Barcode	L	B	H	Weight	Lock	Qty
612331	1500	750	1665	146000	1K	1

946D

Ajtó 946A munkapadhoz

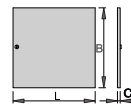

±1,25mm

- anyaga: Premium acéllemez
- környezetbarát porszórt festékbevonattal Qualicoat minőségi szabvány szerint

Barcode	L	C	B	Weight	Lock	Qty
613097	665	20	565	3650	1K	1

946G

Munkaasztal

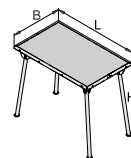

- behajtható támasztólábak
- statikus terhelhetőség: 250 kg
- anyaga: Premium Plus acéllemez
- környezetbarát porszórt festékbevonattal Qualicoat minőségi szabvány szerint
- bükkfa lemezelt fatábla
- környezetbarát felületvédelemmel

Barcode	L	B	H	Weight	Lock	Qty
621573	1000	600	850	21800	1K	1



990T

Mobil munkapad

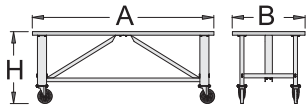

- anyaga: Premium Plus acéllemez
- környezetbarát porszórt festékbevonattal Qualicoat minőségi szabvány szerint
- bükkfa lemezelt fatábla
- környezetbarát felületvédelemmel
- dinamikus terhelhetőség: 1000 kg
- kerekek átmérője 200 mm

621448	L	B	H	90000	TK	1
2000	750	795	90000	TK	1	



940T

Szervizkocsi

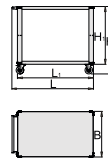

- Ergonomikus, könnyű és könnyen mozgatható szervizkocsi.
- Az ipari minőségű szervizkocsi ideálisan használható garázsokban, szerelőműhelyekben és raktárakban.
- A felhasználó a kocsi segítségével könnyedén mozgathatja a különböző komponenseket a munkaterületen, így azok mindig kéznél vannak.
- A szervizkocsi használata növeli a hatékonyságot, termelékenységet és a komfortot azáltal, hogy ösztönzi az adott feladat előzetes szervezését és megtervezését.
- A felső polcon kényelmes magasságban és könnyen hozzáférhetőek a használt szerszámok, míg az alsó polc további tárolóhelyet biztosít.
- A maximális teherbírás 100 kg polconként, a polcokat pedig ütésálló és csúszásmentes gumiszőnyeg védi.
- Európában készült a legmagasabb követelményeknek megfelelően, amelyet az Unior élettartamra szóló garanciavállalása támaszt alá.

Tartozékok:

- 4 kerék - 2 rögzített és 2 körbeforduló. Egy könnyen fékezhető kerék.
- Két polccal, a felső polcon ütéselnyelő, csúszásgátló betéttel kiegészítve.

Jellemzők:

- Teljes teherbírása 200 kg. Polconként max. 100 kg.
- Méretei összeállított állapotban: 1072 x 600 x 887 mm
- Csomagolási méret: 1020 x 635 x 190 mm

627351	L	B	H	L1	H1	29000	TK	1
1072	600	887	1000	760	29000	TK	1	

940.1T

Polc 940T szervizkocsihoz

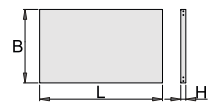

- anyaga: Premium Plus acéllemez
- környezetbarát porszórt festékbevonattal Qualicoat minőségi szabvány szerint

628207	L	B	H	8770	TK	1
995	595	40	8770	TK	1	



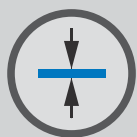

A moduláris munkapadok összes szerkezeti eleme 1 mm vastagságú acéllemezből készül, így a munkapad stabilabb, tartósabb és sokféleképpen használható.



Számos kiegészítőt kínálunk a jól szervezett munkahely kialakításához.



A kábelcsatorna segítségével "villamosíthatjuk" a munkahelyet. Az alap csatorna két csatlakozóaljzatot, míg a hosszabb, 1500 mm széles változat összesen 4 csatlakozóaljzatot biztosít. A kábelcsatorna nem tartalmaz gyárilag beszerelt vezetéket.



A tágas, 260 mm magas fiókokban nagyobb tárgyak is elhelyezhetők, és különböző spray-flakonok függőleges pozícióban való tárolására is alkalmasak.



A munkapad fiókjában tartott szerszámok védelmére a fiókok kulccsal zárhatók.



Az alacsony fogyasztású és nagy fényerejű LED világítás különböző hosszúságokban elérhető. A mellékelt adapterekkel a világítótestek összekapcsolhatók. A világítótestek tartókonozójainak magassága és mélysége állítható.



A polc terhelhetősége 60 kg, és két pozícióban dönthető, amely lehetővé teszi a különböző anyagok rendezettebb és kényelmesebb tárolását.



Az állítható lábaknak köszönhetően a munkapad magassága 730 mm és 1140 mm között, 30 mm-es lépésközzel beállítható.



Az EUROloch perforáció révén a legtöbb kiegészítő használható. A perforált panelekkel kiegészített munkapad számtalan különböző elrendezést biztosít, így teljes mértékben az adott felhasználó igényeihez alakítható.



Az összekötőelem maximális stabilitást biztosít még a munkapad mozgása során is.



A megerősített fióksínek növelik az 50 kg teherbírású fiókok stabilitását.



A többrétegű, 40 mm vastag munkalap rendkívül ütésálló, teljes hosszában merev és stabil. A védőréteg megakadályozza, hogy magába szívja az olajat és más szennyeződéseket.



A szűk és széles fiókokban több mint 300 különféle SOS tárolótálca használható a szerszámok és más anyagok tárolásához. A tálcák egymással kombinálhatók, illetve igény esetén egyedi beosztással is elkészíthetők.



990MA1

Moduláris munkapad - A1 modul



2000 x 2025 x 750

625751	38	228000	1K	1
990WD6 (663 x 650 x 870), 990ND6 (475 x 650 x 870), 990TW (2000 x 750 x 40), 990SL (32 x 45 x 1155), 990SR (32 x 45 x 1155), 990SM (32 x 45 x 1155), 990HPC (983 x 73 x 131), 990B (952 x 1018), 990HL (999), 990LIGHT (900), 990HPB (1000), PB.990HPB (155 x 235 x 125), 990SHELF (1000), 997.1 (50)				

990MB2

Moduláris munkapad - B2 modul



2000 x 2025 x 750

625752	33	363000	1K	1
990WD6 (663 x 650 x 870), 990LA (100 x 650 x 690 x 1110), 990TW (2000 x 750 x 40), 990SL (32 x 45 x 1155), 990SR (32 x 45 x 1155), 990SM (32 x 45 x 1155), 990HPC (983 x 73 x 131), 990B (952 x 1018), 920PLUS1 (810 x 510 x 945), 949 (695 x 660 x 2030), 990WDU (90), 997.1 (50)				

990MA3

Moduláris munkapad - A3 modul



2000 x (1845 - 2265) x 750

625753	31	115000	1K	1
990LA (100 x 650 x 690 x 1110), 990C (2000), 990TW (2000 x 750 x 40), 990SL (32 x 45 x 1155), 990SR (32 x 45 x 1155), 990SM (32 x 45 x 1155), 990HPC (983 x 73 x 131), 990B (952 x 1018), 997.1 (50)				



990MA7

Moduláris munkapad - A7 modul



1500 x (690 - 1110) x 750

625757	6	118400	1K	1
990LA (100 x 650 x 690 x 1110), 990TW (1500 x 750 x 40), 990NDH4 (475 x 650 x 430), 990NDH (475 x 650 x 430), 990C (1500)				

990MC8

Perforált hátlap moduláris munkapadhoz, C8 modul



1500 x 1155

625758	24	24000	1K	1
990SL (32 x 45 x 1155), 990SR (32 x 45 x 1155), 990B (1436 x 1018), 990HPC (1467 x 73 x 131), 997.1 (50)				

990MC9

Perforált hátlap moduláris munkapadhoz, C9 modul

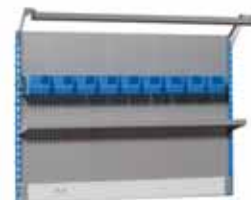

1500 x 1155

625759	31	61600	1K	1
990SL (32 x 45 x 1155), 990SR (32 x 45 x 1155), 990B (1436 x 1018), 990SHELF (1500), 990HPC (1467 x 73 x 131), 990HPB (1500), PB.990HPB (155 x 235 x 125), 990HL (1499), 990LIGHT (1200), 997.1 (50)				

990MC4

Perforált hátlap moduláris munkapadhoz, C4 modul



2000 x 1155

625754	35	58000	1K	1
990SL (32 x 45 x 1155), 990SR (32 x 45 x 1155), 990SM (32 x 45 x 1155), 990HPC (983 x 73 x 131), 990B (952 x 1018), 990HL (999), 990LIGHT (900), 990HPB (1000), PB.990HPB (155 x 235 x 125), 990SHELF (1000), 997.1 (50)				

990MC5

Perforált hátlap moduláris munkapadhoz, C5 modul



2000 x 1155

625755	27	58000	1K	1
990SL (32 x 45 x 1155), 990SR (32 x 45 x 1155), 990SM (32 x 45 x 1155), 990B (952 x 1018), 990HPC (983 x 73 x 131), 997.1 (50)				

990MA6

Moduláris munkapad - A6 modul



1500 x (1845 - 2265) x 750

625756	27	14400	1K	1
990ND6 (475 x 650 x 870), 990LA (100 x 650 x 690 x 1110), 990TW (1500 x 750 x 40), 990SL (32 x 45 x 1155), 990SR (32 x 45 x 1155), 990HPC (1467 x 73 x 131), 990B (1436 x 1018), 997.1 (50)				





990MA10

Moduláris munkapad - A10 modul



2500 x 2025 x 750

625760	14	224600	TK	1
990WD6 (663 x 650 x 870), 990WD8 (663 x 650 x 870), 990TW (2500 x 750 x 40), 990SL (32 x 45 x 1155), 990SR (32 x 45 x 1155), 990SM (32 x 45 x 1155), 990HPC (1233 x 73 x 131), 990B (1202 x 1018), 990HL (1249), 990LIGHT (1200)				

990MA11

Moduláris munkapad - A11 modul



1500 x 2025 x 750

625761	34	21400	TK	1
990WD6 (663 x 650 x 870), 990ND6 (475 x 650 x 870), 990TW (1500 x 750 x 40), 990SL (32 x 45 x 1155), 990SR (32 x 45 x 1155), 990HPC (1467 x 73 x 131), 990B (1436 x 1018), 990SHELF (1500), 990HPB (1500), PB.990HPB (155 x 235 x 125), 990HL (1499), 990LIGHT (1200), 997.1 (50)				

990MA12

Moduláris munkapad - A12 modul



2000 x 2025 x 750

626730	38	206000	TK	1
990WD6 (663 x 650 x 870), 990WDD2 (663 x 650 x 870), 990TW (2000 x 750 x 40), 990SL (32 x 45 x 1155), 990SM (32 x 45 x 1155), 990SR (32 x 45 x 1155), 990HPC (983 x 73 x 131), 990B (952 x 1018), 990HL (999), 990LIGHT (900), 990HPB (1000), 990SHELF (1000), 997.1 (50), PB.990HPB (155 x 235 x 125)				

990MA13

Moduláris munkapad - A13 modul



2000 x 870 x 750

626731	3	161500	TK	1
990WD6 (663 x 650 x 870), 990WDD2 (663 x 650 x 870), 990TW (2000 x 750 x 40)				

990MA14

Moduláris munkapad - A14 modul



2000 x 870 x 750

627544	3	12400	TK	1
990LA (100 x 650 x 690 x 1110), 990WD6 (663 x 650 x 870), 990TW (2000 x 750 x 40)				

990MA15

Moduláris munkapad - A15 modul



2000 x (690 - 1110) x 750

627545	4	78200	TK	1
990LA (100 x 650 x 690 x 1110), 990C (2000), 990TW (2000 x 750 x 40)				

990MA16

Moduláris munkapad - A16 modul



1500 x 2025 x 750

627607	35	164000	TK	1
990LA (100 x 650 x 690 x 1110), 990ND6 (475 x 650 x 870), 990NDU (60), 990TW (1500 x 750 x 40), 990MC9 (1,5m)				

990MA17

Moduláris munkapad - A17 modul



2000 x 2025 x 750

• műanyag dobozokkal: 2 db 60 x 60 x 50 mm, 5 db 90 x 60 x 50 mm, 3 db 120 x 60 x 50 mm, 1 db 90 x 90 x 50 mm, 1 db 120 x 120 x 50 mm, 1 db 180 x 90 x 50 mm

627655	28	235500	TK	1
990WD6LC100 (663 x 650 x 870), 990LA (100 x 650 x 690 x 1110), 990TW (2000 x 750 x 40), 990SL (32 x 45 x 1155), 990SM (32 x 45 x 1155), 990SR (32 x 45 x 1155), 990HPC (983 x 73 x 131), 990B (952 x 1018), 990CAU, 990LIGHT (900), 990.MD (460 x 226), BASE.990MOD (450 x 210), H.990.BAT (35 x 84 x 22), H.990.HAM, H.990.PAP, H.990.PLI (50 x 22), H.990.SCR, H.990.TAB, H.990.WRE				

990MA18

Moduláris munkapad - A18 modul



1500 x 2025 x 750

627656	16	247400	TK	1
990ND6LC100, 990PNE (475 x 650 x 870), 990TW (1500 x 750 x 40), 990B (1436 x 1018), 990BIN (475 x 650 x 870), 990HL (1499), 990HPB (1500), 990HPC (1467 x 73 x 131), 990LIGHT (1200), 990SHELF (1500), 990SL (32 x 45 x 1155), 990SR (32 x 45 x 1155), PB.990HPB (155 x 235 x 125)				

990AD1

Moduláris sarok-munkapad

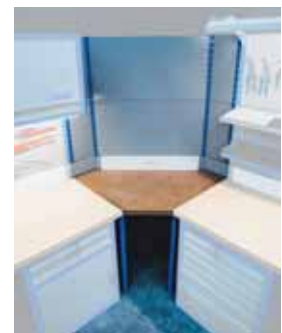

627057	11	56000	TK	1
990TW1 (1000 x 1000 x 40), 990LB, 990B (952 x 1018), 990BA, 990BA1, 990SL (32 x 45 x 1155), 990SR (32 x 45 x 1155), 990SM (32 x 45 x 1155), 990HPC (983 x 73 x 131)				

990WD6LC100

Széles munkapad modul, 6 fiókkal

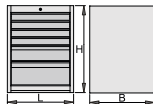

- anyaga: Premium Plus acéllemez
- központi kulcsos zárrendszer összecsapukható kulccsal
- teljesen kihúzható fiókok golyóscsapágyazott sínekkel
- a csúszásgátló fiókbetétek védik a fiókokat és a szerszámokat a sérüléstől
- környezetbarát porszórt festékbevonattal Qualicoat minőségi szabvány szerint
- 6 fiókkal (4 x H 564 x Sz 570 x M 70 mm, 1 x H 564 x Sz 605 x M 150 mm, 1 x H 564 x Sz 605 x M 230 mm)
- alpméreték H 663 x Sz 650 x M 870 mm
- fiókok teljes űrtartalma: 220 liter
- a fiókokban használható az SOS tárolótálca-rendszer
- fiókok egyenkénti teherbírása: 100 kg

Barcode	L	B	H	Weight	Material	Quantity
627059	663	650	870	72800	1K	1

990WD8

Széles munkapad modul, 8 fiókkal

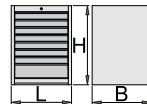

- anyaga: Premium Plus acéllemez
- központi kulcsos zárrendszer összecsapukható kulccsal
- teljesen kihúzható fiókok golyóscsapágyazott sínekkel
- a csúszásgátló fiókbetétek védik a fiókokat és a szerszámokat a sérüléstől
- környezetbarát porszórt festékbevonattal Qualicoat minőségi szabvány szerint
- 8 fiókkal (7 x H 560 x Sz 570 x M 70 mm, 1 x H 560 x Sz 605 x M 150 mm)
- alpméreték H 663 x Sz 650 x M 870 mm
- fiókok teljes űrtartalma: 208 liter
- a fiókokban használható az SOS tárolótálca-rendszer
- fiókok egyenkénti teherbírása: 50 kg

Barcode	L	B	H	Weight	Material	Quantity
625621	663	650	870	83800	1K	1

990WDD2

Széles munkapad modul, 2 fiókkal és ajtóval

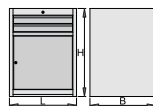

- anyaga: Premium Plus acéllemez
- központi kulcsos zárrendszer összecsapukható kulccsal
- teljesen kihúzható fiókok golyóscsapágyazott sínekkel
- a csúszásgátló fiókbetétek védik a fiókokat és a szerszámokat a sérüléstől
- környezetbarát porszórt festékbevonattal Qualicoat minőségi szabvány szerint
- 6 fiókkal (4 x H 564 x Sz 570 x M 70 mm, 1 x H 564 x Sz 605 x M 150 mm, 1 x H 564 x Sz 605 x M 230 mm)
- alpméreték H 663 x Sz 650 x M 870 mm
- fiókok teljes űrtartalma: 220 liter
- a fiókokban használható az SOS tárolótálca-rendszer
- fiókok egyenkénti teherbírása: 50 kg

Barcode	L	B	H	Weight	Material	Quantity
625620	663	650	870	72800	1K	1

- anyaga: Premium Plus acéllemez
- központi kulcsos zárrendszer összecsapukható kulccsal
- teljesen kihúzható fiókok golyóscsapágyazott sínekkel
- a csúszásgátló fiókbetétek védik a fiókokat és a szerszámokat a sérüléstől
- környezetbarát porszórt festékbevonattal Qualicoat minőségi szabvány szerint
- 2 fiókkal (2 x H 564 x Sz 570 x M 70 mm)
- ajtóval
- alpméreték H 663 x Sz 650 x M 870 mm
- fiókok teljes űrtartalma: 45 liter
- a fiókokban használható az SOS tárolótálca-rendszer
- fiókok egyenkénti teherbírása: 50 kg

Barcode	L	B	H	Weight	Material	Quantity
625625	663	650	870	51000	1K	1

990WDP

Fiókosztók széles fiókokhoz

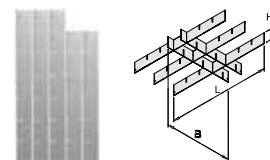

- anyaga: Premium acéllemez

Barcode	L	B	H	Weight	Material	Quantity
625639	558	583	60	1362	1K	1

990WDU

Lábazat széles modulhoz

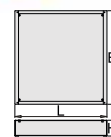

- anyaga: Premium acéllemez

Barcode	L	B	H	Weight	Material	Quantity
627052	30	630	640	48	6700	1K 1
625641	60	630	640	78	8200	1K 1
625742	90	630	640	108	9200	1K 1
625642	120	630	640	138	10000	1K 1

990WD6

Széles munkapad modul, 6 fiókkal

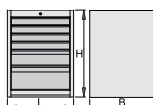

- anyaga: Premium Plus acéllemez
- központi kulcsos zárrendszer összecsapukható kulccsal
- teljesen kihúzható fiókok golyóscsapágyazott sínekkel
- a csúszásgátló fiókbetétek védik a fiókokat és a szerszámokat a sérüléstől
- környezetbarát porszórt festékbevonattal Qualicoat minőségi szabvány szerint
- 6 fiókkal (4 x H 564 x Sz 570 x M 70 mm, 1 x H 564 x Sz 605 x M 150 mm, 1 x H 564 x Sz 605 x M 230 mm)
- alpméreték H 663 x Sz 650 x M 870 mm
- fiókok teljes űrtartalma: 220 liter
- a fiókokban használható az SOS tárolótálca-rendszer
- fiókok egyenkénti teherbírása: 50 kg

Barcode	L	B	H	Weight	Material	Quantity
625620	663	650	870	72800	1K	1

990PNE

Elektromos- és levegőcsatlakozási kiegészítő moduláris munkapadhoz



- anyaga: Premium Plus acéllemez
- Az elektromos- és levegőcsatlakozási kiegészítő két dobot tartalmaz (elektromos kábel és légtömítő) rugós visszacsévéléssel.
- Az elektromos kábeldob 10 méter 3x1,5 mm² 220 V-os kábelt tartalmaz.
- A légtömítő hossza 10 m, belső átmérője 8 mm, külső átmérője 12 mm, 1/4"-os csatlakozással. Maximális üzemi nyomás 15 bar.
- Az alsó rész ajtókkal és belső polccal.
- A dobok külön termékként is elérhetőek: a légtömítő 627388, az elektromos kábeldob 627387 cikkszámom. A dobok felszerelhetők a moduláris munkapadok támasztólábjára tartókonzol segítségével (627372 cikkszámom).

Barcode	L	B	H	Weight	Material	Quantity
625646	475	650	870	74200	1K	1

990BIN

Takarítási kiegészítő moduláris munkapadhoz

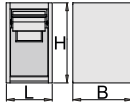

- anyaga: Premium Plus acéllemez
- 2 kihúzható fiókkal
- A felső fiókba egy max. 270 mm átmérőjű és 380 mm hosszúságú papírtekercs helyezhető. A fiók hátsó részében egy további tartálék papírtekercsnek van helye.
- Az alsó fiókban két konténer található hulladék számára, összesen 50 liter űrtartalommal. A hulladékot az első konténerbe a fiók előoldalán kialakított csapóján keresztül is be lehet dobni.
- környezetbarát porszórt festékbevonattal Qualicoat minőségi szabvány szerint

Barcode	L	B	H	Weight	Material	Quantity
625655	475	650	870	42000	TK	1

990ND6LC100

Szűk munkapad modul, 6 fiókkal



- anyaga: Premium Plus acéllemez
- központi kulcsos zárrendszer összecusukható kulccsal
- teljesen kihúzható fiókok golyóscsapágyazott sínekkel
- a csúszásgátló fiókbetétek védik a fiókokat és a szerszámokat a sérüléstől
- környezetbarát porszórt festékbevonattal Qualicoat minőségi szabvány szerint
- 6 fiókkal (4 x H 374 x Sz 570 x M 70 mm, 1 x H 374 x Sz 605 x M 150 mm, 1 x H 374 x Sz 605 x M 230 mm)
- alapméretek H 475 x Sz 650 x M 870 mm
- fiókok teljes űrtartalma: 145 liter
- a fiókokban használható az SOS tárolótálca-rendszer
- fiókok egyenkénti teherbírása: 100 kg

Barcode	L	B	H	Weight	Material	Quantity
627061	475	650	870	71000	TK	1



990ND6

Szűk munkapad modul, 6 fiókkal

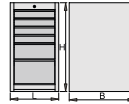

- anyaga: Premium Plus acéllemez
- központi kulcsos zárrendszer összecusukható kulccsal
- teljesen kihúzható fiókok golyóscsapágyazott sínekkel
- a csúszásgátló fiókbetétek védik a fiókokat és a szerszámokat a sérüléstől
- környezetbarát porszórt festékbevonattal Qualicoat minőségi szabvány szerint
- 6 fiókkal (4 x H 374 x Sz 570 x M 70 mm, 1 x H 374 x Sz 605 x M 150 mm, 1 x H 374 x Sz 605 x M 230 mm)
- alapméretek H 475 x Sz 650 x M 870 mm
- fiókok teljes űrtartalma: 145 liter
- a fiókokban használható az SOS tárolótálca-rendszer
- fiókok egyenkénti teherbírása: 50 kg

Barcode	L	B	H	Weight	Material	Quantity
625622	475	650	870	60200	TK	1

990ND8

Szűk munkapad modul, 8 fiókkal

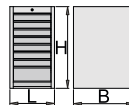

- anyaga: Premium Plus acéllemez
- központi kulcsos zárrendszer összecusukható kulccsal
- teljesen kihúzható fiókok golyóscsapágyazott sínekkel
- a csúszásgátló fiókbetétek védik a fiókokat és a szerszámokat a sérüléstől
- környezetbarát porszórt festékbevonattal Qualicoat minőségi szabvány szerint
- 8 fiókkal (7 x H 374 x Sz 570 x M 70 mm, 1 x H 374 x Sz 605 x M 150 mm)
- alapméretek H 475 x Sz 650 x M 870 mm
- fiókok teljes űrtartalma: 128 liter
- a fiókokban használható az SOS tárolótálca-rendszer
- fiókok egyenkénti teherbírása: 50 kg

Barcode	L	B	H	Weight	Material	Quantity
625623	475	650	870	68000	TK	1

990NDD2

Szűk munkapad modul, 2 fiókkal és ajtóval

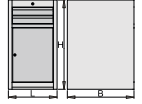

- anyaga: Premium Plus acéllemez
- központi kulcsos zárrendszer összecusukható kulccsal
- teljesen kihúzható fiókok golyóscsapágyazott sínekkel
- a csúszásgátló fiókbetétek védik a fiókokat és a szerszámokat a sérüléstől
- környezetbarát porszórt festékbevonattal Qualicoat minőségi szabvány szerint
- 2 fiókkal (2 x H 374 x Sz 570 x M 70 mm)
- ajtóval
- alapméretek H 475 x Sz 650 x M 870 mm
- fiókok teljes űrtartalma: 30 liter
- a fiókokban használható az SOS tárolótálca-rendszer
- fiókok egyenkénti teherbírása: 50 kg

Barcode	L	B	H	Weight	Material	Quantity
625624	475	650	870	40000	TK	1

990NDH4

Asztallap alá szerelhető szűk modul, 4 fiókkal

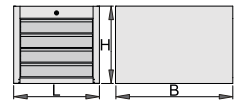

- központi kulcsos zárrendszer összecusukható kulccsal
- teljesen kihúzható fiókok golyóscsapágyazott sínekkel
- a csúszásgátló fiókbetétek védik a fiókokat és a szerszámokat a sérüléstől
- környezetbarát porszórt festékbevonattal Qualicoat minőségi szabvány szerint
- a fiókokban használható az SOS tárolótálca-rendszer
- fiókok egyenkénti teherbírása: 50 kg
- anyaga: Premium Plus acéllemez
- 4 fiókkal (4 x H 374 x Sz 570 x M 70 mm)

Barcode	A	B	H	Weight	Material	Quantity
625626	475	650	430	36200	TK	1



990NDP

Fiókosztók szűk fiókokhoz

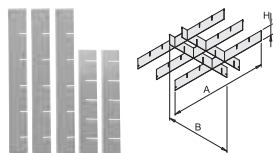

• anyaga: Premium acéllemez

Barcode	A	B	H	Weight	Material	Quantity
625640	370	583	60	1200	1K	1

990NDU

Lábzat szűk tárolóelemhez

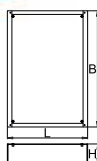
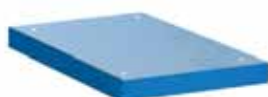

• anyaga: Premium acéllemez

Barcode	Angle	L	B	H	Weight	Material	Quantity
627053	30	442	640	48	5000	1K	1
625643	60	442	640	78	6400	1K	1
625743	90	442	640	108	7200	1K	1
625644	120	442	640	138	8000	1K	1

990NDH

Asztallap alá szerelhető modul

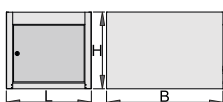

- központi kulcsos zárrendszer összecukható kulccsal
- környezetbarát porszórt festékbevonattal Qualicoat minőségi szabvány szerint
- ajtóval
- anyaga: Premium Plus acéllemez

Barcode	A	B	H	Weight	Material	Quantity
625627	475	650	430	18600	1K	1

990IN4

Famenetű peremes anya, 4 darab



Barcode	Weight	Material	Quantity
626419	25	1V	1

990L

Láb moduláris munkapadhoz

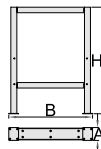

- környezetbarát porszórt festékbevonattal Qualicoat minőségi szabvány szerint
- anyaga: Premium acéllemez

Barcode	A	B	H	Weight	Material	Quantity
625628	105	650	870	10600	1K	1

990LB

Támasztólábak moduláris sarok-munkapadhoz, 2 darab



Barcode	Weight	Material	Quantity
628202	3100	1K	1

990LA

Állítható láb moduláris munkapadhoz

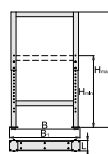

- anyaga: Premium acéllemez
- környezetbarát porszórt festékbevonattal Qualicoat minőségi szabvány szerint

Barcode	L	B	B1	H1	H2	Weight	Material	Quantity
625629	100	650	680	690	1110	12000	1K	1

990TW

Fa munkalap



- bükkfa lemezelt fatábla
- környezetbarát felületvédelemmel

Barcode	L	B	H	Weight	Material	Quantity
625630	1500	750	40	36200	1K	1

Barcode	L	B	H	Weight	Material	Quantity
625631	2000	750	40	46200	1K	1
625632	2500	750	40	61000	1K	1

990TW1

Fa sarok-munkalap



- bükkfa lemezelt fatábla
- környezetbarát felületvédelemmel

Barcode	L	B	H	Weight	Material	Quantity
628149	1000	1000	40	36200	1K	1

990TWS

Rozsdamentes acél munkafelület

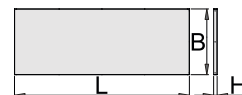

- anyaga: rozsdamentes acél
- a rozsdamentes munkafelület csak a 990TW fa munkalappal használható
- a rozsdamentes acél munkafelület vastagsága 1 mm

Barcode	L	B	H	Weight	Material	Quantity
625633	1500	753	41	10800	1K	1
625634	2000	753	41	13000	1K	1
625635	2500	753	41	17000	1K	1

990C

Összekötő elem

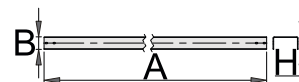

- környezetbarát porszórt festékbevonattal Qualicoat minőségi szabvány szerint
- anyaga: Premium Plus acéllemez

Barcode	Angle	A	B	H	Weight	Material	Quantity
625636	1500	1425	80	40	3400	1K	1
625637	2000	1925	80	40	4800	1K	1
625638	2500	2425	80	40	6000	1K	1





990NCA

Szűk szekrény, szabadon álló

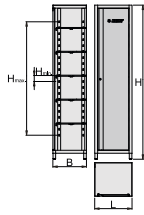

- anyaga: Premium Plus acéllemez
- ajtó kulccsal zárható
- környezetbarát porszóró festékevonattal Qualicoat minőségi szabvány szerint
- 5 állítható magasságú polccal



Barcode	L	B	H	H ₁	H ₂	Weight	Material	Quantity
625745	500	450	2065	120	1620	54000	1K	1

990CAU

Függesztett szekrény munkapadokhoz

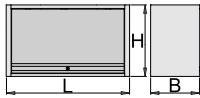

- anyaga: Premium Plus acéllemez
- ajtó kulccsal zárható
- környezetbarát porszóró festékevonattal Qualicoat minőségi szabvány szerint
- Az 1000 mm széles függesztett szekrény terhelhetősége 40 kg, az 1250 mm és 1500 mm széles szekrényeké 50 kg. Az egyes polcok terhelhetősége 15 kg.
- felfelé nyíló ajtó teleszkópos mechanizmussal
- a szekrény alsó részén fénycsőtartó konzol
- Moduláris munkapadok támasztólábaira vagy falra függeszthető. A falra történő rögzítéshez szükséges kiegészítők mellékelve.

Barcode	L	B	H	Weight	Material	Quantity
627088	1000	350	510	20000	1K	1
627089	1250	350	510	24000	1K	1
627090	1500	350	510	28000	1K	1

990B

Perforált hátfal, 2 darab

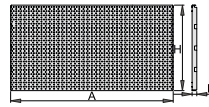

- környezetbarát porszóró festékevonattal Qualicoat minőségi szabvány szerint
- anyaga: Premium Plus acéllemez

Barcode	A	B	H	Weight	Material	Quantity
625652	952	28	1018	12600	1K	1
625653	1202	28	1018	16400	1K	1
625654	1436	28	1018	19800	1K	1

990BA

Perforált hátlapok moduláris sarok-munkapadhoz, 4 darab

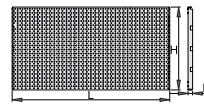

- anyaga: Premium Plus acéllemez
- környezetbarát porszóró festékevonattal Qualicoat minőségi szabvány szerint

Barcode	L	B	H	Weight	Material	Quantity
628201	228	28,5	509	6700	1K	1

990SL

Bal oldali támasztóláb

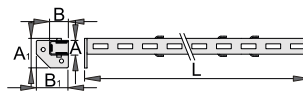

- környezetbarát porszóró festékevonattal Qualicoat minőségi szabvány szerint
- anyaga: Premium Plus acéllemez

Barcode	A	B	A1	B1	L	Weight	Material	Quantity
625648	32	45	65	75	1155	2604	1K	1

990SM

Középső támasztóláb

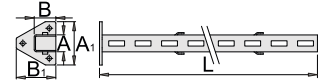

- anyaga: Premium Plus acéllemez
- környezetbarát porszóró festékevonattal Qualicoat minőségi szabvány szerint

Barcode	A	B	A1	B1	L	Weight	Material	Quantity
625650	32	45	80	70	1155	2600	1K	1

990SR

Jobb oldali támasztóláb

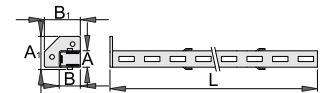

- anyaga: Premium Plus acéllemez
- környezetbarát porszóró festékevonattal Qualicoat minőségi szabvány szerint

Barcode	A	B	A1	B1	L	Weight	Material	Quantity
625649	32	45	65	75	1155	2610	1K	1

990SC

Összekötő támasztóláb

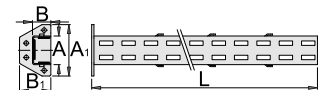

- környezetbarát porszóró festékevonattal Qualicoat minőségi szabvány szerint
- anyaga: Premium Plus acéllemez

Barcode	A	B	A1	B1	L	Weight	Material	Quantity
625651	64	45	97	75	1155	3300	1K	1



990S1

Kiegészítő támaszték 990S



628210	1K	1
--------	----	---

990SHELF

Polc tartósínnel

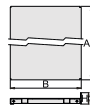

- környezetbarát porszórt festékbevonattal Qualicoat minőségi szabvány szerint
- anyaga: Premium Plus acéllemez

Barcode	A	B	H	Weight	1K	1
625672	1000	984	250	40	3200	1
625673	1250	1234	250	40	5400	1
625674	1500	1468	250	40	6400	1

990HPB

Tartósín műanyag dobozokhoz

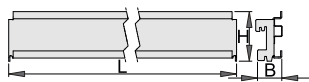

Barcode	L	B	H	Weight	1K	1
625660	1000	40,5	98	2400	1K	1
625661	1250	40,5	98	3000	1K	1
625662	1500	40,5	98	3600	1K	1

PB.990HPB

Műanyag doboz, 3 darab

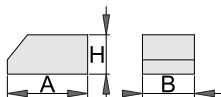

Barcode	B	A	H	Weight	1V	10
625748	100	160	75	200	1V	10
625749	155	235	125	580	1V	10

Barcode	B	A	H	Weight	1V	10
625750	210	350	150	1180	1V	10

990HPC

Tartóelem kábelcsatornával

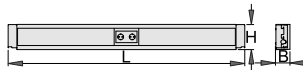

Barcode	L	B	H	Weight	1K	1
625656	2	983	73	131	4326	1K
625657	2	1233	73	131	5465	1K
625658	4	1467	73	131	6620	1K

990HWPC

Tartóelem kábelcsatorna nélkül



Barcode	L	B	H	Weight	1K	1
627032	983	60	130,5	1902	1K	1
627033	1233	60	130,5	2348	1K	1
627034	1467	60	130,5	2800	1K	1

990BA1

Takaróelemek moduláris sarokmunkapadhoz, 2 darab



Barcode	Weight	1K	1
628203	710	1K	1

990HL

Világítás takaróelem tartókonzzal

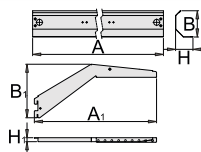

Barcode	A	B	H	A1	B1	H1	Weight	1K	1
625663	999	121	36,5	450	200	17	2151	1K	1
625664	1249	121	36,5	450	200	17	2469	1K	1
625665	1499	121	36,5	450	200	17	2760	1K	1



990LIGHT

Világítás

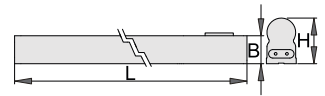

- elektromos vezetékkel és két fényforrás-csatlakozóval

Barcode	A	B	H	lm	Weight	1K	1
625666	600	600	23	37	1000	280	1K
625667	900	860	23	37	1400	297	1K
625671	1200	1150	23	37	1900	315	1K

VL990WD1

Rekeszes SOS tárolótálca széles munkapad modulhoz



- rekeszek méretei: 30x 95x70 mm

Barcode	B	L	H	Weight	1V	1
625585	562	570	40	177	1V	1

VL990WD2

Rekeszes SOS tárolótálca széles munkapad modulhoz



- rekeszek méretei: 15x 95x150 mm

Barcode	B	L	H	Weight	1V	1
625586	562	570	40	161	1V	1

VL990WD3

Rekeszes SOS tárolótálca széles munkapad modulhoz



- rekeszek méretei: 10x 95x240 mm

Barcode	B	L	H	Weight	1V	1
625587	562	570	40	144	1V	1

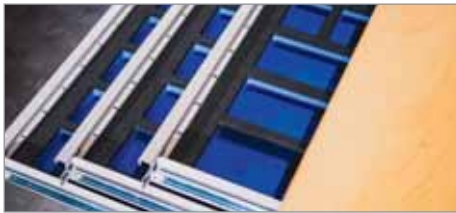

VL990WD4

Rekeszes SOS tárolótálca széles munkapad modulhoz



- rekeszek méretei: 12x 95x70 mm, 6x 95x150 mm, 2x 95x240 mm

Barcode	B	L	H	Person	Tool	Weight
625588	562	570	40	165	1V	1

VL990ND1

Rekeszes SOS tárolótálca szűk munkapad modulhoz



- rekeszek méretei: 20x 70x95 mm

Barcode	B	L	H	Person	Tool	Weight
625589	374	570	40	126	1V	1

VL990ND2

Rekeszes SOS tárolótálca szűk munkapad modulhoz



- rekeszek méretei: 10x 150x95 mm

Barcode	B	L	H	Person	Tool	Weight
625590	374	570	40	111	1V	1

VL990ND3

Rekeszes SOS tárolótálca szűk munkapad modulhoz



- rekeszek méretei: 4x 70x95 mm, 6x 95x200 mm

Barcode	B	L	H	Person	Tool	Weight
625591	374	570	40	113	1V	1

VL990ND4

Rekeszes SOS tárolótálca szűk munkapad modulhoz



- rekeszek méretei: 8x 70x95 mm, 20x 60x60 mm

Barcode	B	L	H	Person	Tool	Weight
625592	374	570	40	127	1V	1

VL990WD

Rekeszes SOS tárolótálca széles munkapad modulhoz



- rekeszek méretei: 6x 95x70 mm, 2x 150x70 mm



Barcode	B	L	H	Person	Tool	Weight
625618	562	205	40	57	1V	1

VL990ND

Rekeszes SOS tárolótálca szűk munkapad modulhoz



- rekeszek méretei: 2x 60x70 mm, 2x 75x70 mm, 2x 150x70 mm



Barcode	B	L	H	Person	Tool	Weight
625619	374	205	40	50	1V	1

990.PNE

Kábeldob, 10 m, 3x1,5 mm², 220 V



Barcode	Person	Tool	Weight
627387	4800	1X	1

990.PNE1

Légtömítődob, 10 m, 8x12 mm, 1/4"



Barcode	Person	Tool	Weight
627388	3850	1X	1

H.990.SCR

Csavarhúzótartó

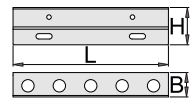

- anyaga: Premium acéllemez, 0,8 mm
- felszerelhető Unior perforált falakra M6x10 mm csavarokkal
- tartó 5 darab 15 mm átmérőjű nyílással különböző csavarhúzóak tárolásához

Barcode	L	B	H	Person	Tool	Weight
627072	188	28,5	45	125	1V	1

H.990.WRE

Szerelőkulcs-tartó

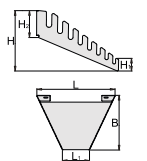

- anyaga: Premium acéllemez, 1 mm
- felszerelhető Unior perforált falakra M6x10 mm csavarokkal
- a tartó 67°-os szögben szerelhető fel a falra, ezáltal a kulcsok jobban áttekinthetőek és könnyen elérhetőek
- 8 villáskulcs vagy csillagkulcs tárolására (24 mm méretig)

Barcode	L	L1	B	H	H1	H2	Person	Tool	Weight
627069	197	68	138	84,8	15,4	39	206	1V	1





H.990.BAT

Tartó akkumulátoros csavarozóhoz

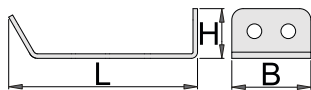

- anyaga: Premium acéllemez, 2 mm
- 2 darab a készletben
- felszerelése két M6x10 mm csavarral

627068	L	B	H	125	1V	1
	35	84	22			

H.990.PLI

Fogótartó



- anyaga: Premium acéllemez, 2 mm
- egy tartó 1 fogó rögzítésére alkalmas
- felszerelése M6x10 mm csavarral

627070	B	H	22	1V	10
	50	22			

H.990.HAM

Kalapácstartó

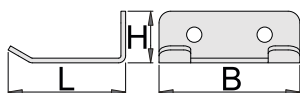

- anyaga: Premium acéllemez, 2 mm
- egy tartó 1 kalapács vagy 1 T-markolat szerszám rögzítésére alkalmas
- felszerelése két M6x10 mm csavarral

627071	L	B	H	56	1V	10
	60	50	22			

H.990.TAB

Laptoptartó



- anyaga: Premium acéllemez, 2 mm
- 67°-ban rögzíthető a perforált Unior falra
- felszerelése négy M6x10 mm csavarral
- az oldalsó csúszkák segítségével szélessége 210 mm és 340 mm között állítható
- a tartó alján található gumicsavarok védik a számítógépet a sérüléstől

627073	210	340	85	213	1090	1V	1

H.990.PAP

Papírtartó

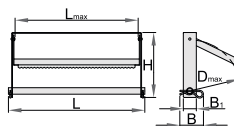

- fém szerkezet
- munkalap alá vagy falra szerelhető
- max. 370 mm átmérőjű és 380 mm hosszúságú papírtekerészhez
- a fogazott vágóél segítségével a papír könnyen letéphető

627074	D \bar{T}	L \bar{T}	L	B	B1	1450	1V	1
	370	380	420	72	40			

H.990.PIN

Csapos tartó



- felszerelése M6x10 mm csavarral

627804	B	H	11	1V	10
	15	30			



H.990.PNE

Kábeldob-tartó



- anyaga: Premium acéllemez, 2 mm

627372	84	1V	1

990.MD

Moduláris tároló



- anyaga: Premium acéllemez, 1,25 mm
- 13°-ban rögzíthető a perforált Unior falra
- felszerelése két M6x10 mm csavarral
- terhelhetősége 10 kg
- A tartó sokféleképpen alkalmazható. Használhatjuk műanyag dobozokkal a 480 x 210 mm alapbetét segítségével (627385 kódon). Választhatunk előre meghatározott összeállítású dobozkészleteket, vagy akár összeállíthatjuk saját készletünket is.
- bemutatófalakhoz használható moduláris tartó műanyag dobozokkal és alapbetéttel 627604 kódon elérhető

627371	L	B	H	1650	1F	1
	460	226	58			

SET990.MD

Moduláris tároló bemutatófalakhoz műanyag dobozokkal és alapbetéttel



627604	2	2250	1F	1
990.MD (460 x 226), SET.PB.990HPBMOD				

SET.PB.990HPBMOD

Műanyag dobozok alapbetéttel



Készlet tartalma:

- alapbetét (450 x 210 mm)
- műanyag dobozok: 2 db 60 x 60 x 50 mm, 5 db 90 x 60 x 50 mm, 3 db 120 x 60 x 50 mm, 1 db 90 x 90 x 50 mm, 1 db 120 x 120 x 50 mm, 1 db 180 x 90 x 50 mm

627395	450	1K	1

BASE.990MOD

Alapbetét műanyag dobozokhoz



- bemutatófalakhoz használható moduláris tartó műanyag dobozokkal és alapbetéttel 627604 kódon elérhető

	L	B			
627385	450	210	64	1V	1
627574	560	365	74	1V	1
627573	930	450	84	1V	1

PB.990HPBMOD

Műanyag doboz, 10 darab



- bemutatófalakhoz használható moduláris tartó műanyag dobozokkal és alapbetéttel 627604 kódon elérhető

	L	B	H		
627379	60	60	50	1F	100
627380	90	60	50	1F	100
627381	120	60	50	1F	100
627382	90	90	50	1F	100
627383	120	120	50	1K	100
627384	180	90	50	1K	100



939/3EV

Eurovision szerszámláda, 3 fiókkal

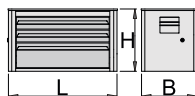

- anyaga: Premium Plus acéllemez
- központi kulcsos zárrendszer összecusukható kulccsal
- fiókok golyóscsapágyazott sínekkel
- a csúszásgátló fiókbetétek védik a fiókokat és a szerszámokat a sérüléstől
- környezetbarát porszórt festékbevonattal Qualicoat minőségi szabvány szerint
- 3 fiókkal (2 x H 560 x Sz 275 x M 70 mm, 1 x H 560 x Sz 315 x M 150 mm)
- fiókok egyenkénti teherbírása: 30 kg

	L	B	H			
620556	690	355	394	21600	1K	1

939EVS3

Elválasztók Eurovision szerszámládákhoz, 3 darab

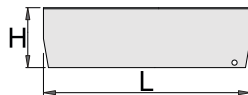

- anyaga: Premium acéllemez

	L	H			
621400	289	60	391	1K	1

939/4EV

Eurovision szerszámláda, 4 fiókkal

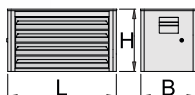

- anyaga: Premium Plus acéllemez
- központi kulcsos zárrendszer összecusukható kulccsal
- fiókok golyóscsapágyazott sínekkel
- a csúszásgátló fiókbetétek védik a fiókokat és a szerszámokat a sérüléstől
- környezetbarát porszórt festékbevonattal Qualicoat minőségi szabvány szerint
- 4 fiókkal (H 560 x Sz 275 x M 70 mm)
- fiókok egyenkénti teherbírása: 30 kg

	L	B	H			
620420	690	355	394	24800	1K	1

938/3V

Eurostyle szerszámláda, 3 fiókkal

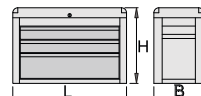

- anyaga: Premium Plus acéllemez
- központi kulcsos zárrendszer összecusukható kulccsal
- fedél zárható, lecsukásával a fiókok is záródnak
- fiókok golyóscsapágyazott sínekkel
- a csúszásgátló fiókbetétek védik a fiókokat és a szerszámokat a sérüléstől
- környezetbarát porszórt festékbevonattal Qualicoat minőségi szabvány szerint
- 3 fiókkal (2 x H 563 x Sz 365 x M 70 mm, 1 x H 563 x Sz 400 x M 150 mm)
- fiókok egyenkénti teherbírása: 30 kg

	L	B	H			
615179	695	435	455	25830	1K	1

939/5E

Eurostyle szerszámláda, 5 fiókkal

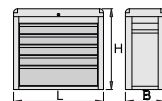

- anyaga: Premium Plus acéllemez
- központi kulcsos zárrendszer összecusukható kulccsal
- fedél zárható, lecsukásával a fiókok is záródnak
- fiókok golyóscsapágyazott sínekkel
- a csúszásgátló fiókbetétek védik a fiókokat és a szerszámokat a sérüléstől
- környezetbarát porszórt festékbevonattal Qualicoat minőségi szabvány szerint
- 5 fiókkal (H 560 x Sz 265 x M 70 mm)
- fiókok egyenkénti teherbírása: 30 kg

	L	B	H			
611784	685	300	535	25000	1K	1



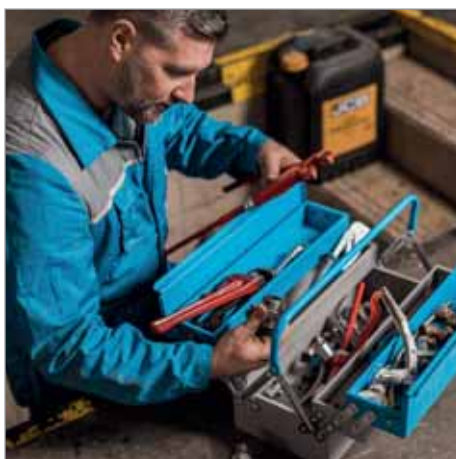

911/5

Szerszámláda, 5 rekeszsel



- környezetbarát porszórt festékbevonattal Qualicoat minőségi szabvány szerint
- rövid típus, egy fogantyúval

601909	A	B	C	L	H	H _T	🔒	🔧	📦
601909	460	210	220	500	225	320	3956	1K	1

911VSOS

SOS tárolótálca 911 szerszámládákhoz



- anyaga: kis sűrűségű polietilén hab

622694	B	L	H	🔒	🔧	📦
622694	95	447	30	26	1V	1

912/1

Szerszámláda, 1 rekeszsel

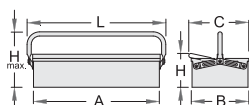

- környezetbarát porszórt festékbevonattal Qualicoat minőségi szabvány szerint
- hosszú típus, egy fogantyúval

601910	A	B	C	L	H	H _T	🔒	🔧	📦
601910	560	210	220	600	125	220	2531	1K	1

912/3

Szerszámláda, 3 rekeszsel

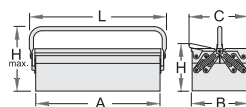

- környezetbarát porszórt festékbevonattal Qualicoat minőségi szabvány szerint
- hosszú típus, egy fogantyúval

601911	A	B	C	L	H	H _T	🔒	🔧	📦
601911	560	210	220	600	175	270	3834	1K	1

912/5

Szerszámláda, 5 rekeszsel

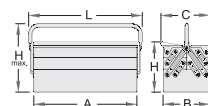
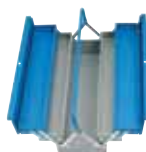

- környezetbarát porszórt festékbevonattal Qualicoat minőségi szabvány szerint
- hosszú típus, egy fogantyúval

601912	A	B	C	L	H	H _T	🔒	🔧	📦
601912	560	210	220	600	225	320	5474	1K	1

912VSOS

SOS tárolótálca 912 szerszámládákhoz



- anyaga: kis sűrűségű polietilén hab

622696	B	L	H	🔒	🔧	📦
622696	95	547	30	27	1V	1



914/3

Szerszámláda, 3 rekeszsel

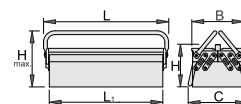
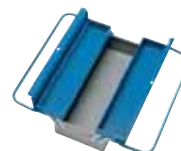

- anyaga: Premium Plus acéllemez
- rövid típus, két fogantyúval
- környezetbarát porszórt festékbevonattal Qualicoat minőségi szabvány szerint

608538	L1	B	C	L	H	H _T	🔒	🔧	📦
608538	460	210	235	485	175	225	4075	1K	1

914/5

Szerszámláda, 5 rekeszsel

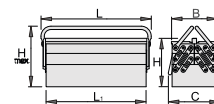
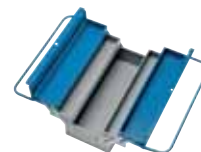

- anyaga: Premium Plus acéllemez
- környezetbarát porszórt festékbevonattal Qualicoat minőségi szabvány szerint
- rövid típus, két fogantyúval

601985	L1	B	C	L	H	H _T	🔒	🔧	📦
601985	460	210	235	485	225	275	5000	1K	1

915/5

Szerszámláda, 5 rekeszsel

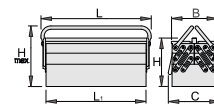
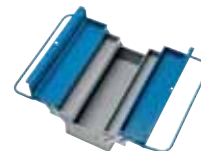

- környezetbarát porszórt festékbevonattal Qualicoat minőségi szabvány szerint
- hosszú típus, két fogantyúval
- anyaga: Premium Plus acéllemez

607137	L1	B	C	L	H	H _T	🔒	🔧	📦
607137	560	210	235	585	225	275	6000	1K	1

960/1

Szerszámláda

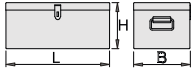

- anyaga: Premium Plus acéllemez
- környezetbarát porszóró festékbevonattal Qualicoat minőségi szabvány szerint
- alkalmas szerszámok, levegős szerszámok és kiegészítők, dokumentáció tárolására, szállítására különböző időjárási viszonyok mellett

Barcode	L	B	H	Weight	Lock	Quantity
605896	700	380	310	18000	1K	1

960/2

Szerszámláda

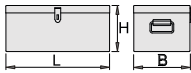

- anyaga: Premium Plus acéllemez
- környezetbarát porszóró festékbevonattal Qualicoat minőségi szabvány szerint
- alkalmas szerszámok, levegős szerszámok és kiegészítők, dokumentáció tárolására, szállítására különböző időjárási viszonyok mellett

Barcode	L	B	H	Weight	Lock	Quantity
605897	840	420	335	23000	1K	1

960/3

Szerszámláda

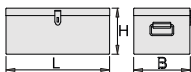

- anyaga: Premium Plus acéllemez
- környezetbarát porszóró festékbevonattal Qualicoat minőségi szabvány szerint
- alkalmas szerszámok, levegős szerszámok és kiegészítők, dokumentáció tárolására, szállítására különböző időjárási viszonyok mellett

Barcode	L	B	H	Weight	Lock	Quantity
605898	910	530	430	31000	1K	1

960/6

Karbantartó szerszámláda

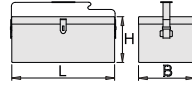

- anyaga: Premium Plus acéllemez
- környezetbarát porszóró festékbevonattal Qualicoat minőségi szabvány szerint
- műszálas vállszíjjal

Barcode	L	B	H	Weight	Lock	Quantity
603673	550	200	230	5200	1K	1
612989	620	200	230	4900	1K	1

981K

Fém tárolódoboz

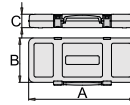

Barcode	Nº	A	B	C	Weight	Lock	Quantity
601918	1/4"	197	105	38	275	1F	1
601913	3/8"	321	198	54	798	1F	1
612694	3/8VDE	321	198	54	798	1F	1
601954	1/2"	448	198	54	1456	1F	1
621474	1/2VDE	448	198	54	1489	1F	1
602743	3/4"	505	215	75	2500	1F	1
603521	1"	670	220	100	4800	1F	1

981PBS1

Műanyag tárolódoboz

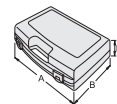

Barcode	A	B	H	Weight	Lock	Quantity
621620	197	167	35	140	1F	1



981PBM1

Műanyag tárolódoboz

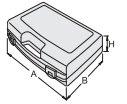

Barcode	A	B	H	Weight	Lock	Quantity
619768	197	167	47	152	1F	1

981PBS2

Műanyag tárolódoboz

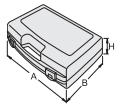

Barcode	A	B	H	Weight	Lock	Quantity
621621	307	260	55	380	1F	1

981PBM2

Műanyag tárolódoboz

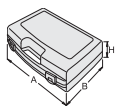

Barcode	A	B	H	Weight	Lock	Quantity
619769	307	260	74	420	1F	1

981PBS3

Műanyag tárolódoboz

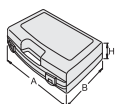

Barcode	A	B	H	Weight	Lock	Quantity
621622	346	292	62	510	1F	1



981PBM3

Műanyag tárolódoboz

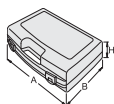

Barcode	A	B	H	Weight	Lock	Material	Quantity
619770	346	292	83	568	1F		1

981PB4

Műanyag tárolódoboz

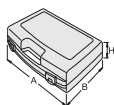

Barcode	A	B	H	Weight	Lock	Material	Quantity
619771	393	331	95	771	1F		1

981PBS5

Műanyag tárolódoboz

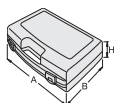

Barcode	A	B	H	Weight	Lock	Material	Quantity
621618	244	207	44	290	1F		1

981PBM5

Műanyag tárolódoboz

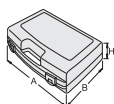

Barcode	A	B	H	Weight	Lock	Material	Quantity
621619	244	207	59	240	1F		1

982PB1

Műanyag doboz behajtóhegyekhez

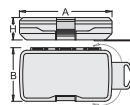

Barcode	A	B	H	Weight	Lock	Material	Quantity
621425	145	85	30	76	1X		1

982PB2

Műanyag doboz behajtóhegyekhez

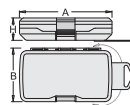

Barcode	A	B	H	Weight	Lock	Material	Quantity
621426	145	85	40	92	1X		1

917

Műanyag szerszámláda

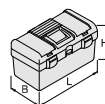

Barcode	Nº	L	B	H	Weight	Lock	Material	Quantity
619765	A	514	280	260	1930	1F		1
619767	C	394	215	195	920	1F		1

949

Szerszámtároló szekrény



- biztonsági zár összecusukható kulccsal
- fiókok golyóscsapágyazott sínekkel
- környezetbarát porszórt festékbevonattal Qualicoat minőségi szabvány szerint
- anyaga: Premium Plus acéllemez

Barcode	L	B	H	Weight	Lock	Material	Quantity
622671	695	660	2030	135000	1K		1

949.1

Szerszámtároló szekrény

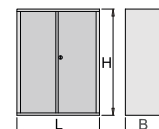

- biztonsági zár összecusukható kulccsal
- környezetbarát porszórt festékbevonattal Qualicoat minőségi szabvány szerint
- anyaga: Premium Plus acéllemez
- 949/3 összeállítás része

Barcode	L	B	H	Weight	Lock	Material	Quantity
622672	695	660	1023	48800	1K		1



949.2

Szerszámtároló szekrény

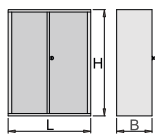

- anyaga: Premium Plus acéllemez
- biztonsági zár összecusukható kulccsal
- 7 fiókkal (H 560 x Sz 605 x M 70 mm)
- fiókok golyóscsapágyazott sínekkel
- környezetbarát porszóró festékevonattal Qualicoat minőségi szabvány szerint
- 949/3 összeállítás része

Barcode	L	B	H	Weight	Lock	Quantity
622673	695	660	1023	83400	1K	1

949.3

Polc 949.1/3 szekrényhez

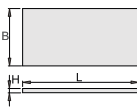

- környezetbarát porszóró festékevonattal Qualicoat minőségi szabvány szerint
- anyaga: Premium Plus acéllemez

Barcode	L	B	H	Weight	Lock	Quantity
622674	689	597	32	3800	1K	1



948E1

Szerszámtároló szekrény

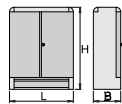

- anyaga: Premium Plus acéllemez
- biztonsági zár összecusukható kulccsal
- fiókok golyóscsapágyazott sínekkel
- környezetbarát porszóró festékevonattal Qualicoat minőségi szabvány szerint
- 1 fiókkal (H 560 x Sz 245 x M 70 mm)
- a szekrény belsejében perforált acéllemez

Barcode	L	B	H	Weight	Lock	Quantity
612215	700	300	900	27500	1K	1

948E1.1

Tartozékok 948E1 szekrényhez



- tartozékok: függesztőkampók (35 db 35 mm-es, 10 db 50 mm-es, 20 db 100 mm-es), 3 db tartó kulcsokhoz, 1 db tartó vésőkhöz

Barcode	Weight	Lock	Quantity
612908	2600	1K	1

948E2

Szerszámtároló szekrény

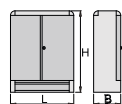

- biztonsági zár összecusukható kulccsal
- környezetbarát porszóró festékevonattal Qualicoat minőségi szabvány szerint
- a szekrény belsejében perforált acéllemez
- anyaga: Premium Plus acéllemez

Barcode	L	B	H	Weight	Lock	Quantity
612216	700	300	900	26000	1K	1

948E2.1

Tartozékok 948E2 szekrényhez



- tartozékok: függesztőkampók (35 db 35 mm-es, 10 db 50 mm-es, 20 db 100 mm-es), 3 db tartó kulcsokhoz, 1 db tartó vésőkhöz

Barcode	Weight	Lock	Quantity
612909	2600	1K	1

955IND1

Ipari szekrény

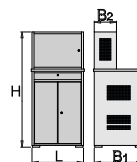

- felhasználási lehetőségek: termelés, autójavitó műhelyek, laboratóriumok - bármely területen, ahol méréseket végeznek számítógép segítségével
- a tetőn található szekrény alkalmas képernyő elhelyezésére (belső mérete 625 x 290 x 430 mm)
- 20 mm vastagságú bükkfa munkalap
- a billentyűzettartó fiók mérete 560 x 450 x 40 mm
- az alsó szekrény alkalmas számítógép és más felszerelés elhelyezésére, a polc 6 különböző pozícióban rögzíthető (belső mérete 635 x 630 x 810 mm)
- 1 mm vastagságú, kiváló minőségű acéllemezről
- cilinderezár flexibilis kulccsal
- környezetbarát porszóró festékevonattal Qualicoat minőségi szabvány szerint



Barcode	L	B1	B2	H	Weight	Lock	Quantity
622816	715	680	310	1553	76400	1K	1





969S

Szerszámbőrönd

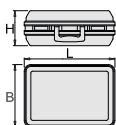

- burkolat anyaga: törésbiztos ABS
- robosztus alumínium keret az éles szegélyek védelmével
- két reteszeltető kapcsos zárral
- kombinációs számszár
- dokumentumtároló rekesz a fedélben (A4-es formátum)
- variálható belső
- belső méretek: 455 x 345 x 160 mm
- űrtartalom: 26 l
- terhelhetőség: 25 kg

	L	B	H			
621631	485	380	175	4200	1F	1

969L

Szerszámbőrönd

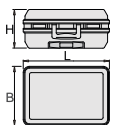

- mobil bőrönd felhasználóbarát teleszkópos húzókarral
- burkolat anyaga: törésbiztos ABS
- robosztus alumínium keret az éles szegélyek védelmével
- két reteszeltető kapcsos zárral
- kombinációs számszár
- dokumentumtároló rekesz a fedélben (A4-es formátum)
- variálható belső
- belső méretek: 485 x 350 x 195 mm
- űrtartalom: 36 l
- terhelhetőség: 30 kg



	L	B	H			
621633	510	405	270	6400	1F	1

969.5S

Zsebes válaszfal-készlet 969S bőröndhöz



- anyaga: nylon
- a készlet 2 válaszfalat tartalmaz: kétoldalas 23 zsebbel, fémkapcsos rögzítéssel, illetve egyoldalas 14 zsebbel, tépőzárás rögzítéssel



623152	1476	535	1V 1

969.5L

Zsebes válaszfal-készlet 969L bőröndhöz



- anyaga: nylon
- a készlet 2 válaszfalat tartalmaz: kétoldalas 23 zsebbel, fémkapcsos rögzítéssel, illetve egyoldalas 14 zsebbel, tépőzárás rögzítéssel



623153	1587	1545	1V 1

969.4S

Elválasztók 969S bőröndhöz



- anyaga: ABS
- a kisméretű tárgyak nem keverednek el
- stabilitás
- kitűnő megoldás a szabad hely felosztásához



621643	645		1V 1

969.4L

Elválasztók 969L bőröndhöz



- anyaga: ABS
- a kisméretű tárgyak nem keverednek el
- stabilitás
- kitűnő megoldás a szabad hely felosztásához



621645	825		1V 1

909

Műbőr szerszámtáska

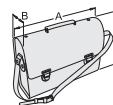

- anyaga: műbőr 650 g, zsebes elválasztófalak 450 g
- zár, pántok, szegecsek, csat, védőgomb fémből, krómozva
- zsebek száma: 28

	A	B	H			
601939	420	140	320	2400	1F	1

909/1

Műbőr szerszámtáska

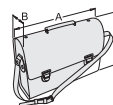

- anyaga: műbőr 650 g, zsebes elválasztófalak 450 g
- zár, pántok, szegecsek, csat, védőgomb fémből, krómozva
- zsebek száma: 11

	A	B	H			
602552	350	110	300	1542	1F	1

909PES

Szerszámtáska villanszereléshez



- anyaga: poliészter
- zár, pántok, szegecsek, csat, védőgomb fémből, krómozva
- zsebek száma: 28

	A	B	H			
624057	420	140	320	2035	TF	1

909/1PES

Szerszámtáska villanszereléshez



- anyaga: poliészter
- zár, pántok, szegecsek, csat, védőgomb fémből, krómozva
- zsebek száma: 11

	A	B	H			
624058	350	110	300	1253	TF	1

1112

Szerszámtáska



	L	B	H			
628162	510	280	400	1470	TV	1

1113

Szerszámtáska kerekkel

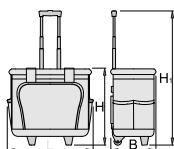

	L	B	H			
628163	460	270	400	4470	TV	1

977/1

Tartóállvány villáskulcsokhoz

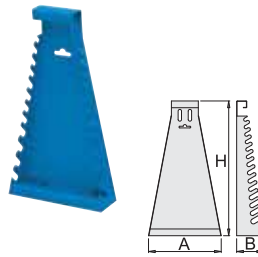

- anyaga: Premium acéllemez
- környezetbarát porszóró festékevonattal Qualicoat minőségi szabvány szerint

		A	B	H			
605160	6-32/12	180	50	330	420	TF	1

977/2

Tartóállvány hosszú típusú csillag-villáskulcsokhoz

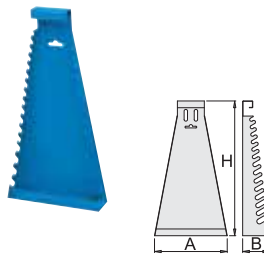

- anyaga: Premium acéllemez
- környezetbarát porszóró festékevonattal Qualicoat minőségi szabvány szerint

		A	B	H			
605161	6-22/17	215	55	420	590	TF	1

977/3

Tartóállvány csillag-villáskulcsokhoz

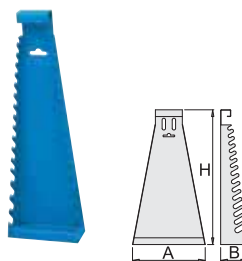

- anyaga: Premium acéllemez
- környezetbarát porszóró festékevonattal Qualicoat minőségi szabvány szerint

		A	B	H			
605162	6-22/17	115	60	420	790	TF	1

977/4

Tartóállvány hajlított csillagkulcsokhoz

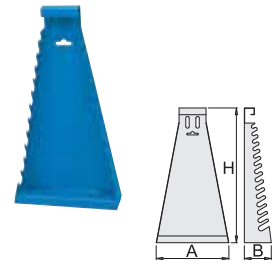

- anyaga: Premium acéllemez
- környezetbarát porszóró festékevonattal Qualicoat minőségi szabvány szerint

		A	B	H			
605163	6-32/12	220	80	410	890	TF	1

977/5

Tartóállvány hajlított csillag-villáskulcsokhoz, hosszú típus

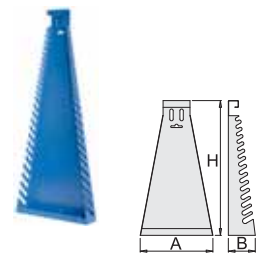

- anyaga: Premium acéllemez
- környezetbarát porszóró festékevonattal Qualicoat minőségi szabvány szerint

		A	B	H			
607386	6-32/26	305	65	730	890	TF	1

977/6

Tartóállvány hajlított csillag-villáskulcsokhoz, rövid típus

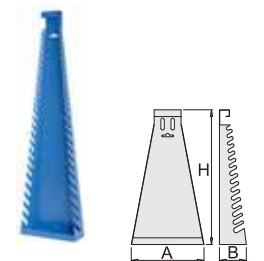

- anyaga: Premium acéllemez
- környezetbarát porszóró festékevonattal Qualicoat minőségi szabvány szerint

		A	B	H			
607387	6-32/26	205	65	730	890	TF	1



977/7

Tartóállvány T-markolatos kulcsokhoz



608355	890	1F	1

1863

Univerzális matrac

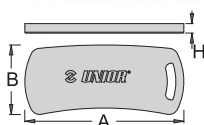

• anyaga: kis sűrűségű polietilén hab

	A	B	H			
621982	500	219	30	95	1E	1

996/2

Szerszámfal

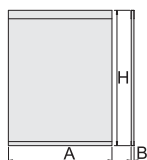

- anyaga: Premium Plus acéllemez
- különböző szerszámok függesztett tárolására alkalmas a megfelelő kampók alkalmazásával
- a függesztőkampó maradandóan rögzíthetőek
- jól áttekinthető elrendezést tesz lehetővé
- az eltérő méretű szerszámfalak kombinálhatóak

	A	B	H			
605114	900	22	972	10000	1K	1



997

Szerszámfal

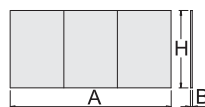
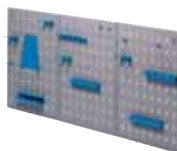

- anyaga: Premium Plus acéllemez
- különböző szerszámok függesztett tárolására alkalmas a megfelelő kampók alkalmazásával
- a függesztőkampó maradandóan rögzíthetőek
- jól áttekinthető elrendezést tesz lehetővé
- az eltérő méretű szerszámfalak kombinálhatóak
- 997.2 készlettel

	A	B	H			
607154	1192	20	595	5000	1K	1

976A

Asztali szerszámpanel

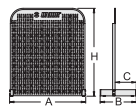

- A panel elsősorban kisebb boltokban és műhelyekben használható.
- méretek: 700 x 700 mm

	A	B	C	H			
621912	612	290	170	707	5488	1K	1

997.1

Függesztőkampó

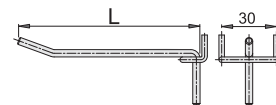

- bemutatófalakhoz, szerszámfalakhoz, szekrényekhez
- a kampók a kívánt pozícióban rögzíthetőek
- krómozott

	L	D			
609478	35	4	20	1V	10
609479	50	4	21	1V	10
609480	80	4	15	1V	10
609447	100	4	16	1V	10
610559	150	5	30	1V	10
610560	200	5	37	1V	10

997.4

Kettős függesztőkampó

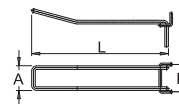

- bemutatófalakhoz, szerszámfalakhoz, szekrényekhez
- a kampók a kívánt pozícióban rögzíthetőek
- krómozott

	L	A	B			
623346	150	27	30	43	1V	1
623347	200	27	30	53	1V	1
623348	250	27	30	62	1V	1
623349	300	27	30	72	1V	1





PNEUMATIKUS SZERSZÁMOK ÉS TARTOZÉKOK

Ergonomikus markolat

Az Unior légszerszámok ergonomikus kialakításuknak köszönhetően könnyen kezelhetők, ugyanakkor a robotszusz ház hosszú élettartamot biztosít még a legnehezebb munkakörülmények között is. A hajtómechanizmus gyártásánál alkalmazott kiváló minőségű nyersanyagok és a kiemelkedő precizitás tökéletes működést garantálnak nagy nyomaték mellett is. A szerszámok hajtófejei emellett hőkezelték a nagyobb terhelhetőség és a hosszú távú használhatóság érdekében.

Hatékony munkavégzés

A sűrített levegő erejét hasznosítva az Unior pneumatikus szerszámokkal számos feladat gyorsan és egyszerűen, emellett biztonságosan és hatékonyan megoldható. A munkát adott feladatokhoz rendelt célszerszámok segítik az autójavító műhelyekben, illetve az építő- és fajparban.

Legszigorúbb biztonsági szabványok

Az Unior légszerszámokat kiemelkedő minőségük, és a legmagasabb szabványkövetelményeket is kielégítő, biztonságos működésük különbözteti meg leginkább. Használatuk egyszerű, így mind a barkácsolók mind a professzionális felhasználók céljaira megfelelőek, akik számos pneumatikus racsni, kalapács, ütvecsavarozó, valamint különböző kiegészítőket is tartalmazó készlet közül választhatnak.





Pneumatikus racsnik 233 - 234

Pneumatikus ütvecsavarozók,
kalapácsok 235 - 238

Pneumatikus szerszámkészletek 238 - 239

Egyéb pneumatikus szerszámok 239 - 244



CSENDES SOROZAT



**HAJTÁSIRÁNY EGY KÉZZEL
VÁLTHATÓ**



Új!

Pneumatikus szerszámok



ULTRA KÖNNYŰ



Az Unior pneumatikus szerszámok csatlakoztatása



max. üzemi nyomás: 9,5 bar

1508A és 1509B alternatív csatlakoztatása nagy tisztaságú felületeken (pl. gépkocsi műszerfalán) végzett munka esetén.

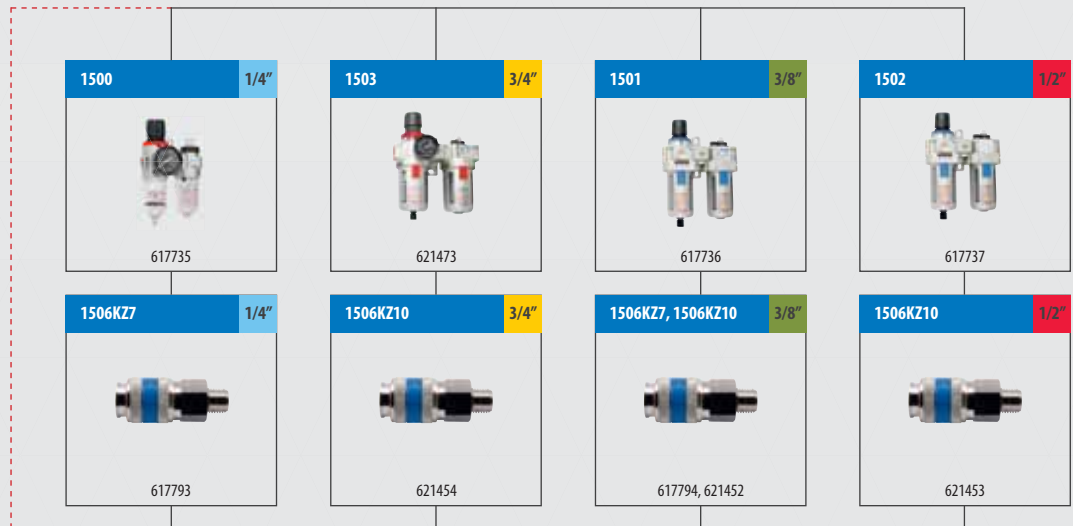

Megfelelő kulcs a rögzítéshez

1506KN7	617795	1/4"	20
1506KN7	617796	3/8"	20
1506KZ7	617793	1/4"	20
1506KZ7	617794	3/8"	20
1506KZ10	621452	3/8"	24
1506KZ10	621453	1/2"	24
1506KZ10	621454	3/4"	27
1507Z7	617797	1/4"	14
1507Z7	617798	3/8"	19
1507Z7	618483	1/2"	22
1507Z10	621455	3/8"	17
1507Z10	621456	1/2"	24
1507Z10	621457	3/4"	27

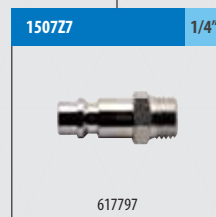

617797

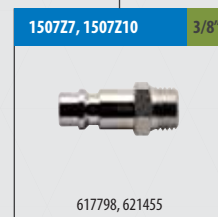

617798, 621455



617743, 617744, 617746, 617747



617745, 617748



617767

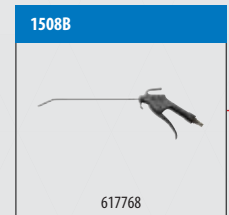

617768

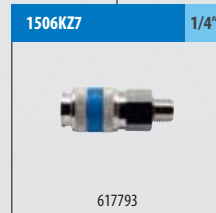

617793

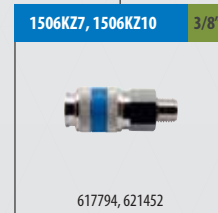

617794, 621452

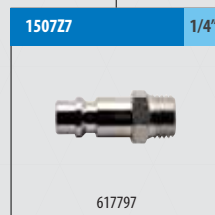

617797

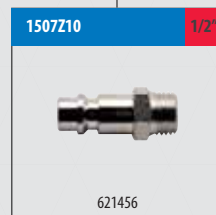

621456

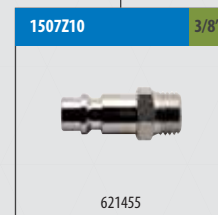

621455

- 1510 (617733)
- 1510 (617713)
- 1514 (617714)
- 1514 (617715)
- 1515 (617726)
- 1515H (617727)
- 1516 (617731)
- 1516A (617732)
- 1517S (617729)
- 1517P (617728)
- 1551 (615319)
- 1562 (615321)
- 1518 (617730)
- 1531 (615318)
- 1532 (627566)
- 1541 (615320)
- 1552 (627567)
- 1561 (615322)
- 1563 (627568)
- 1564 (627569)
- 1566 (627570)
- 1571 (615324)
- 1508A (617767)
- 1508B (617768)
- 1514 (615320)
- 1531 (615318)
- 1522 (627565)
- 1591 (615325)
- 1592 (615326)
- 1596 (617690)
- 1597 (617691)
- 1572 (615323)
- 1573 (627571)



1522

Mini pneumatikus racsins csavarozó

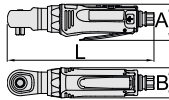

- üresjárat sebesség: 200 f/min
- max. nyomaték: 41 Nm
- ajánlott üzemi nyomás: 6,2 bar
- levegőfelhasználás: 113 l/min
- levegőcsatlakozás: 1/4"

Előnyök:

- vastagfalú racsins fej
- golyóscsapágyazás
- párnázott markolat
- új levegőszabályozó
- 360°-os forgó levegőcsatlakozó
- hátsó levegőkiáramlás
- alacsony zajszint: 79 db(A)
- kisméretű és kompakt szerszám
- minőségi kialakítás
- kézre álló ki-/bekapcsológomb
- a forgásirány gyorsan és praktikusán váltható

Használat:

- autóipar
- repülőgépipar
- mezőgazdasági gépek, eszközök
- nehézipar
- nagyméretű építőipari gépek
- hajóépítő ipar
- egyedi összeszerelés

Fontos!

- Gépi dugókulcsok használata javasolt.

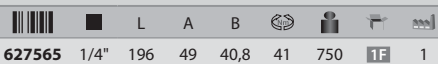

627565 1/4" 196 49 40,8 41 750 1F 1

1531

Pneumatikus átváltható racsins csavarozó

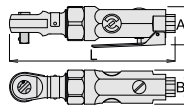

- üresjárat sebesség: 250 f/min
- max. nyomaték: 54 Nm
- max. üzemi nyomás: 6,2 bar
- levegőfelhasználás: 71 l/min
- levegőcsatlakozás: 1/4"
- max. csavarméret: M6

Előnyök:

- kisméretű és kompakt szerszám
- minőségi kialakítás
- kézre álló ki-/bekapcsológomb
- a forgásirány gyorsan és praktikusán váltható
- zárószелеp, amellyel megakadályozható a levegő beáramlása a szerszámba

Használat:

- autóipar
- repülőgépipar
- mezőgazdasági gépek, eszközök
- nehézipar
- nagyméretű építőipari gépek
- hajóépítő ipar
- egyedi összeszerelés

Fontos!

- Gépi dugókulcsok használata javasolt.

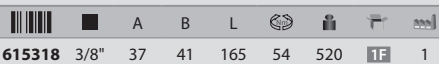

615318 3/8" 37 41 165 54 520 1F 1

1532

Mini pneumatikus racsins csavarozó

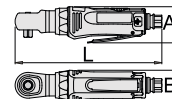

- üresjárat sebesség: 200 f/min
- max. nyomaték: 54 Nm
- ajánlott üzemi nyomás: 6,2 bar
- levegőfelhasználás: 113 l/min
- levegőcsatlakozás: 1/4"

Előnyök:

- vastagfalú racsins fej
- golyóscsapágyazás
- párnázott markolat
- új levegőszabályozó
- 360°-os forgó levegőcsatlakozó
- hátsó levegőkiáramlás
- alacsony zajszint: 79 db(A)
- kisméretű és kompakt szerszám
- minőségi kialakítás
- kézre álló ki-/bekapcsológomb
- a forgásirány gyorsan és praktikusán váltható

Használat:

- autóipar
- repülőgépipar
- mezőgazdasági gépek, eszközök
- nehézipar
- nagyméretű építőipari gépek
- hajóépítő ipar
- egyedi összeszerelés

Fontos!

- Gépi dugókulcsok használata javasolt.

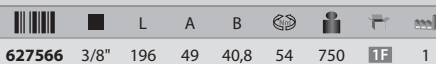

627566 3/8" 196 49 40,8 54 750 1F 1





1551

Pneumatikus átváltható racsnis csavarozó

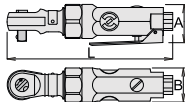

- üresjárat sebesség: 160 f/min
- max. nyomaték: 81 Nm
- max. üzemi nyomás: 6,2 bar
- levegőfelhasználás: 113 l/min
- levegőcsatlakozás: 1/4"

Előnyök:

- kisméretű és kompakt szerszám
- minőségi kialakítás
- kézre álló ki-/bekapcsológomb
- a forgásirány gyorsan és praktikusán váltható
- zárószelvény, amellyel megakadályozható a levegő beáramlása a szerszámba

Használat:

- autópár
- repülőgépipar
- mezőgazdasági gépek, eszközök
- nehézipar
- nagyméretű építőipari gépek
- hajóépítő ipar
- egyedi összeszerelés

Fontos!

- Gépi dugókulcsok használata javasolt.

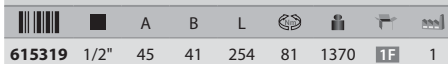

615319 1/2" 45 41 254 81 1370 TF 1

1552

Pneumatikus racsnis csavarozó

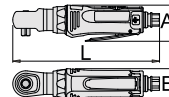

- üresjárat sebesség: 150 f/min
- max. nyomaték: 90 Nm
- ajánlott üzemi nyomás: 6,2 bar
- levegőfelhasználás: 113 l/min
- levegőcsatlakozás: 1/4"

Előnyök:

- vastagfalú racsnis fej
- golyócsapágyazás
- párnázott markolat
- új levegőszabályozó
- 360°-os forgó levegőcsatlakozó
- hátsó levegőkiváramlás
- alacsony zajszint: 79 db(A)
- kisméretű és kompakt szerszám
- minőségi kialakítás
- kézre álló ki-/bekapcsológomb
- a forgásirány gyorsan és praktikusán váltható

Használat:

- autópár
- repülőgépipar
- mezőgazdasági gépek, eszközök
- nehézipar
- nagyméretű építőipari gépek
- hajóépítő ipar
- egyedi összeszerelés

Fontos!

- Gépi dugókulcsok használata javasolt.

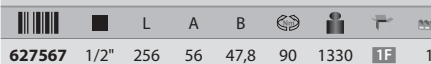

627567 1/2" 256 56 47,8 90 1330 TF 1

1541

Pneumatikus ütvecsavarozó

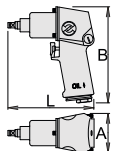

- üresjárat sebesség: 10000 f/min
- max. nyomaték: 271 Nm
- max. üzemi nyomás: 6,2 bar
- levegőfelhasználás: 71 l/min
- levegőcsatlakozás: 1/4"
- max. csavarméret: M10

Előnyök:

- ellenőrzött nyomaték
- gyors csavarozás
- széleskörű használhatóság

Használat:

- autópár
- repülőgépipar
- mezőgazdasági gépek, eszközök
- nehézipar
- nagyméretű építőipari gépek
- hajóépítő ipar
- egyedi összeszerelés

Fontos!

- Minden esetben használjunk gépi dugókulcsokat!

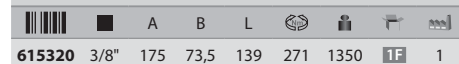

615320 3/8" 175 73,5 139 271 1350 TF 1



1561

Pneumatikus ütvecsavarozó

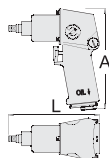

- üresjárati sebesség: 8000 f/min
- max. nyomaték: 814 Nm
- max. üzemi nyomás: 6,2 bar
- levegőfelhasználás: 113 l/min
- levegőcsatlakozás: 1/4"
- max. csavarméret: M16

Előnyök:

- ellenőrzött nyomaték
- gyors csavarozás
- széleskörű használhatóság

Használat:

- autóipar
- repülőgépipar
- mezőgazdasági gépek, eszközök
- nehézipar
- nagyméretű építőipari gépek
- hajóépítő ipar
- egyedi összeszerelés

Fontos!

- Minden esetben használjunk gépi dugókulcsokat!

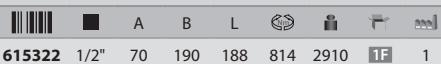

615322 1/2" 70 190 188 814 2910 IF 1

1562

Pneumatikus ütvecsavarozó

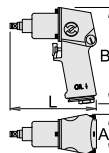

- üresjárati sebesség: 7000 f/min
- max. nyomaték: 949 Nm
- max. üzemi nyomás: 6,2 bar
- levegőfelhasználás: 119 l/min
- levegőcsatlakozás: 1/4"
- max. csavarméret: M18

Előnyök:

- ellenőrzött nyomaték
- gyors csavarozás
- széleskörű használhatóság

Használat:

- autóipar
- repülőgépipar
- mezőgazdasági gépek, eszközök
- nehézipar
- nagyméretű építőipari gépek
- hajóépítő ipar
- egyedi összeszerelés

Fontos!

- Minden esetben használjunk gépi dugókulcsokat!

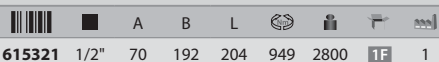

615321 1/2" 70 192 204 949 2800 IF 1

1563

Kompakt pneumatikus ütvecsavarozó

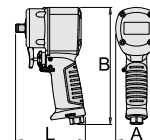

- üresjárati sebesség: 8000 f/min
- max. nyomaték: 745 Nm
- ajánlott üzemi nyomás: 6,2 bar
- levegőfelhasználás: 164 l/min
- levegőcsatlakozás: 1/4"
- zajszint: 104 dB(A)

Előnyök:

- kompozit motorburkolat
- levegőkiáramlás a markolatnál (hangfogó)
- hajtásirány egy kézzel váltható
- kompakt és erőteljes
- nagyméretű kalapácsos mechanizmus

- autóipar
- repülőgépipar
- mezőgazdasági gépek, eszközök
- nehézipar
- nagyméretű építőipari gépek
- hajóépítő ipar
- egyedi összeszerelés

Fontos!

- Minden esetben használjunk gépi dugókulcsokat!

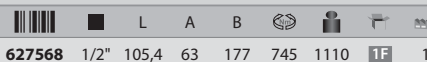

627568 1/2" 105,4 63 177 745 1110 IF 1





1564

Pneumatikus sarok-ütvecsavarozó



- üresjárat sebesség: 8000 f/min
- max. nyomaték: 343 Nm
- ajánlott üzemi nyomás: 6,2 bar
- levegőfelhasználás: 113 l/min
- levegőcsatlakozás: 1/4"
- zajszint: 92 dB(A)

Előnyök:

- alumínium motorburkolat
- kompozit markolat
- levegőkiáramlás a markolatnál (hangfogó)
- hajtásirány egy kézzel váltható
- kompakt és erőteljes
- nagyméretű kalapácsos mechanizmus

Használat:

- autóipar
- repülőgépipar
- mezőgazdasági gépek, eszközök
- nehézipar
- nagyméretű építőipari gépek
- hajóépítő ipar
- egyedi összeszerelés

Fontos!

- Minden esetben használjunk gépi dugókulcsokat!

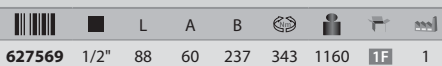

1566

Pneumatikus ütvecsavarozó



- üresjárat sebesség: 8000 f/min
- max. nyomaték: 1223 Nm
- ajánlott üzemi nyomás: 6,2 bar
- levegőfelhasználás: 113 l/min
- levegőcsatlakozás: 1/4"
- zajszint: 93 dB(A)

Előnyök:

- kompozit motorburkolat
- dupla kalapácsos mechanizmus, kettős ütőmű
- hajtásirány egy kézzel váltható
- kompakt és erőteljes
- állítható sebesség

Használat:

- autóipar
- repülőgépipar
- mezőgazdasági gépek, eszközök
- nehézipar
- nagyméretű építőipari gépek
- hajóépítő ipar
- egyedi összeszerelés

Fontos!

- Minden esetben használjunk gépi dugókulcsokat!

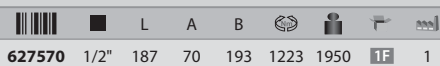

1571

Pneumatikus ütvecsavarozó



- üresjárat sebesség: 6500 f/min
- max. nyomaték: 1085 Nm
- max. üzemi nyomás: 6,2 bar
- levegőfelhasználás: 198 l/min
- levegőcsatlakozás: 1/4"
- max. csavarméret: M24

Előnyök:

- ellenőrzött nyomaték
- gyors csavarozás
- széleskörű használhatóság

Használat:

- autóipar
- repülőgépipar
- mezőgazdasági gépek, eszközök
- nehézipar
- nagyméretű építőipari gépek
- hajóépítő ipar
- egyedi összeszerelés

Fontos!

- Minden esetben használjunk gépi dugókulcsokat!

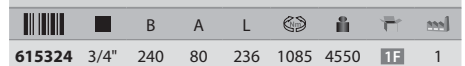

1573

Pneumatikus ütvecsavarozó

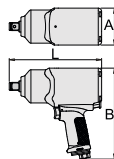

- üresjárat sebesség: 5500 f/min
- max. nyomaték: 2034 Nm
- ajánlott üzemi nyomás: 6,2 bar
- levegőfelhasználás: 198 l/min
- levegőcsatlakozás: 3/8"
- zajszint: 93 dB(A)

Előnyök:

- kompozit motorburkolat
- dupla kalapácsos mechanizmus, kettős ütőmű
- hajtásirány egy kézzel váltható
- kompakt és erőteljes
- állítható sebesség

Használat:

- autóipar
- repülőgépipar
- mezőgazdasági gépek, eszközök
- nehézipar
- nagyméretű építőipari gépek
- hajóépítő ipar
- egyedi összeszerelés

Fontos!

- Minden esetben használjunk gépi dugókulcsokat!

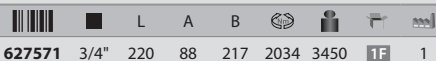

1591

Pneumatikus ütvecsavarozó

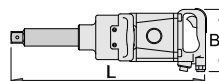

- üresjárat sebesség: 4000 f/min
- max. nyomaték: 2439 Nm
- max. üzemi nyomás: 6,2 bar
- levegőfelhasználás: 340 l/min
- levegőcsatlakozás: 1/2"
- max. csavarméret: M36

Előnyök:

- ellenőrzött nyomaték
- gyors csavarozás
- széleskörű használhatóság

Használat:

- autóipar
- repülőgépipar
- mezőgazdasági gépek, eszközök
- nehézipar
- nagyméretű építőipari gépek
- hajóépítő ipar
- egyedi összeszerelés

Fontos!

- Minden esetben használjunk gépi dugókulcsokat!

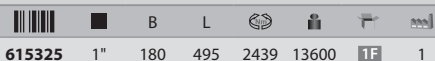

1592

Pneumatikus ütvecsavarozó

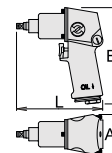

- üresjárat sebesség: 4000 f/min
- max. nyomaték: 2439 Nm
- max. üzemi nyomás: 6,2 bar
- levegőfelhasználás: 340 l/min
- levegőcsatlakozás: 1/2"
- max. csavarméret: M36

Előnyök:

- ellenőrzött nyomaték
- gyors csavarozás
- széleskörű használhatóság

Használat:

- autóipar
- repülőgépipar
- mezőgazdasági gépek, eszközök
- nehézipar
- nagyméretű építőipari gépek
- hajóépítő ipar
- egyedi összeszerelés

Fontos!

- Minden esetben használjunk gépi dugókulcsokat!

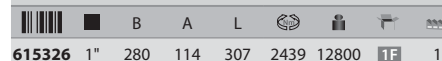

1596

Pneumatikus ütvecsavarozó

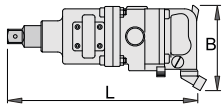

- üresjárat sebesség: 3000 f/min
- max. nyomaték: 3388 Nm
- max. üzemi nyomás: 6,2 bar
- levegőfelhasználás: 410 l/min
- levegőcsatlakozás: 1/2"
- max. csavarméret: M45

Előnyök:

- ellenőrzött nyomaték
- gyors csavarozás
- széleskörű használhatóság

Használat:

- autópár
- repülőgépipar
- mezőgazdasági gépek, eszközök
- nehézipar
- nagyméretű építőipari gépek
- hajóépítő ipar
- egyedi összeszerelés

Fontos!

- Minden esetben használjunk gépi dugókulcsokat!

617690	1.1/2"	145	450	3388	17800	1F	1
--------	--------	-----	-----	------	-------	----	---

1597

Pneumatikus ütvecsavarozó

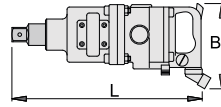

- üresjárat sebesség: 3000 f/min
- max. nyomaték: 4065 Nm
- max. üzemi nyomás: 6,2 bar
- levegőfelhasználás: 435 l/min
- levegőcsatlakozás: 1/2"
- max. csavarméret: M52

Előnyök:

- ellenőrzött nyomaték
- gyors csavarozás
- széleskörű használhatóság

Használat:

- autópár
- repülőgépipar
- mezőgazdasági gépek, eszközök
- nehézipar
- nagyméretű építőipari gépek
- hajóépítő ipar
- egyedi összeszerelés

Fontos!

- Minden esetben használjunk gépi dugókulcsokat!

617691	1.1/2"	145	465	4065	18600	1F	1
--------	--------	-----	-----	------	-------	----	---

1545

Pneumatikus ütvecsavarozó és dugókulcs-készlet, 3/8", műanyag dobozban



- doboz mérete: 244 x 207 x 44 mm

615513	8-17/13	2450	TG	1
--------	---------	------	----	---

1531 (3/8"), 230.4/4 (3/8" x 125, 3/8" x 75), 230.8/4 (6-12, 13-21), 230/4 6p (8, 10, 11, 12, 13, 15, 17), 1374 (50ml)



- doboz mérete: 307 x 260 x 70 mm

615514	8-17/14	2515	TG	1
--------	---------	------	----	---

1541 (3/8"), 230.4/4 (3/8" x 125, 3/8" x 75), 230.8/4 (6-12, 13-21), 230/4 6p (8, 10, 11, 12, 13, 14, 15, 17), 1374 (50ml)

1555

Pneumatikus racsni és dugókulcs-készlet, 1/2", műanyag dobozban



- doboz mérete: 307 x 260 x 70 mm

615515	10-24/14	3145	TG	1
--------	----------	------	----	---

1551 (1/2"), 231.4/4 (1/2" x 125, 1/2" x 75), 231.8/4 (10-14, 15-32), 231/4 6p (10, 13, 14, 17, 19, 21, 22, 24), 1374 (50ml)

1565

Pneumatikus ütvecsavarozó és dugókulcs-készlet, 1/2", műanyag dobozban



- doboz mérete: 346 x 292 x 83 mm

615516	10-27/20	5600	TG	1
--------	----------	------	----	---

1561 (1/2"), 231.4/4 (1/2" x 125, 1/2" x 75), 231.8/4 (10-14, 15-32), 231/4 6p (10, 13, 17, 19, 21, 22, 24, 27), 1374 (50ml), 231/4L6p (17, 19, 21, 22, 24, 27)

1575

Pneumatikus ütvecsavarozó és dugókulcs-készlet, 3/4", műanyag dobozban



- doboz mérete: 393 x 331 x 95 mm

617161	7	8330	TG	1
--------	---	------	----	---

1571 (3/4"), 232/4 6p (19, 24, 27, 32, 36, 41)

1514PB

Pneumatikus vésőkalapács vésőkészlettel



• doboz mérete: 307 x 260 x 70 mm

619964	7	3210	TG	1
1514 (170), 1514A1 (182), 1514A2 (180), 1514A3 (180), 1514A4 (180), 1514A5 (190), 1514A6 (178), 981PBM2 (307 x 260 x 74)				

1514

Pneumatikus vésőkalapács

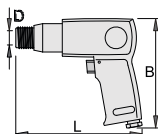

- lemezek és csapok vágásához, illetve hegesztési salak, szegecsek, vakolat és csempe eltávolításához alkalmazható
- rugóval, a gyorsbefogó külön tartozék
- dugattyú ütőhossza: 170 - 67 mm, 225 - 92 mm
- furatátmérő: 9,1 mm
- ütés/min: 170 - 3000, 225 - 2100
- levegőfelhasználás: 250 l/min
- levegőcsatlakozás: 1/4"

Előnyök:

- könnyű és kisméretű szerszám, szűk helyen is használható
- széleskörű használhatóság
- gyorsotkmány

Használat:

- autóipar
- fémlamezek és csavarok vágása
- hegesztési varratok eltávolítása
- munkavégzés beton, kő, téglá, acél és könnyű anyagok esetében egyaránt



617714	L	B	D	ü	ü	ü
617714	170	150	19	1810	1F	1
617715	225	150	19	2160	1F	1

1514.1B

Rugó 1514 vésőkalapácshoz



617716	69	TE	1

1514.2B

Gyorsbefogó 1514 vésőkalapácshoz



- a különböző vésők gyorsan és egyszerűen eltávolíthatók/behelyezhetők
- a csere rendkívül gyorsan elvégezhető a felső rögzítőgyűrű kioldásával
- rögzítőgyűrű érdesített, hogy jobb fogást biztosítson a vésők cseréjénél

617717	351	1F	1

1514A1

Laposvéső

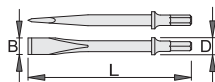

Használat:

- Hegesztési varratok alakításához és tisztításához, csapszeges és szegecsek vágásához, nyílások készítéséhez, egyenetlen felületek tisztításához és simításához.

617718	L	B	D	ü	ü	ü
617718	182	18	19	181	TE	1

1514A2

Hegyesvéső

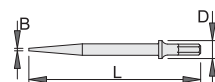

Használat:

- Csapok és szegecsek eltávolításához, valamint lyukak készítéséhez.

617719	L	B	D	ü	ü	ü
617719	180	2	19	154	TE	1



1514A3

Szegecs- és salakeltávolító véső

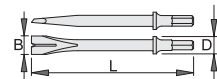

Használat:

- Szegecses és hegesztési salak eltávolításához.

617720	L	B	D	ü	ü	ü
617720	180	20	19	179	TE	1

1514A4

Lemezvágó-véső

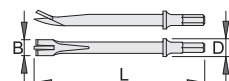

Használat:

- Fémlamezek vágásához.

617721	L	B	D	ü	ü	ü
617721	180	16.7	19	178	TE	1

1514A5

V-hegyű véső

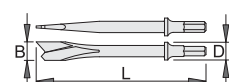

Használat:

- Fémlamezek vágásához.

617722	L	B	D	ü	ü	ü
617722	190	19.2	19	187	TE	1

1514A6

Lapátvéső

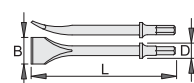

Használat:

- Hegesztési varratok alakításához és tisztításához, csapszeges és szegecsek vágásához, nyílások készítéséhez, egyenetlen felületek tisztításához és simításához.

617723	L	B	D	ü	ü	ü
617723	178	32.8	19	207	TE	1

1510



1510

Pneumatikus excentercsiszoló

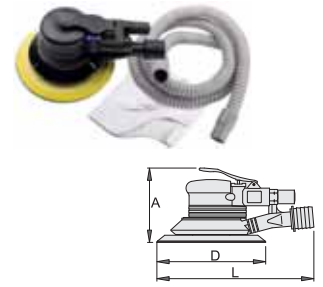

- üresjáratú sebesség: 10000 f/min
- max. üzemi nyomás: 6,2 bar
- levegőfelhasználás: 212 l/min
- levegőcsatlakozás: 1/4"
- tépőzáras rögzítésű csiszolótányér

Előnyök:

- az ergonomikus formájú markolat jó fogást biztosít és megakadályozza a gép megcsúszását
- bal- és jobbkezesek által egyaránt használható
- csendes és erőteljes meghajtás
- kézre álló ki-/bekapcsológomb
- por elvezetése porzsákba a tisztább munkakörnyezetért
- flexibilis és erős cső a por eltávolításához
- nem hagy éleket a megmunkált felületen
- jobb munkakörülmények a minimális vibrációnak köszönhetően
- kiemelkedő erő tömegéhez (1,2 kg) viszonyítva

Használat:

- járműjavító műhelyek
- a különböző felület előkészítésére a további munkafolyamatokhoz
- ideális szerkezeti acél, fémek és fa csiszolására
- A csiszoló talpa tépőzár (VELCRO™) rendszerű: a különböző csiszolótányérok gyorsan, egyszerűen és biztonságosan felhelyezhetőek és eltávolíthatóak.

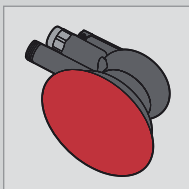

tépőzáras rögzítésű csiszolótányér

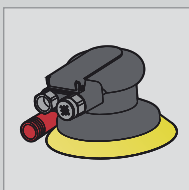

por elvezetése porzsákba a tisztább munkakörnyezetért

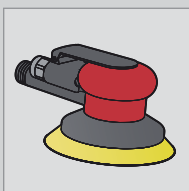

az ergonomikus formájú markolat jó fogást biztosít és megakadályozza a gép megcsúszását

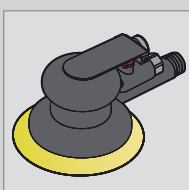

kézre álló ki-/bekapcsológomb

617733	Nº	L	A	D	1F	1	
617733	2.5	220	105	150	1600	1F	1
617713	5	220	105	150	1615	1F	1



1516

Pneumatikus rúdcsiszoló

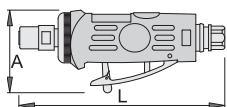

- üresjáratú sebesség: 25000 f/min
- max. üzemi nyomás: 6,2 bar
- levegőfelhasználás: 113 l/min
- levegőcsatlakozás: 1/4"
- tokmánybefogás: 6 mm
- belső tömlőméret: 10 mm

Előnyök:

- a biztonsági kapcsolókar megakadályozza a véletlen indítást
- csapos korongok, köszörűkövek, és más tartozékok egyszerűen befoghatók
- méretéhez képest kiemelkedően erős
- kisméretű és kompakt szerszám
- a fordulatszám folyamatosan szabályozott

Használat:

- precíziós köszörülés
- síkköszörülés
- szerszámkészítő ipar
- autóipar
- repülőgépipar
- hegesztési varratok tisztítása
- beton- és falfelületek tisztítása
- fafelületek tisztítása
- festék és lakk eltávolítása
- rozsdá eltávolítása
- csapágyak köszörülése
- motorszelepek köszörülése
- fogaskerekek és tekercsek köszörülése
- különböző, egyéb felületek megmunkálása



	L	A			
617731	155	60	390	1F	1

1516A

Pneumatikus sarok-rúdcsiszoló

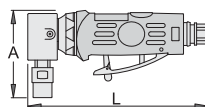

- üresjáratú sebesség: 20000 f/min
- max. üzemi nyomás: 6,2 bar
- levegőfelhasználás: 113 l/min
- levegőcsatlakozás: 1/4"
- tokmánybefogás: 6 mm
- belső tömlőméret: 10 mm

Előnyök:

- a sarokcsiszoló olyan nehezen hozzáférhető helyeken is lehetővé teszi a munkát, amely hagyományos csiszológépekkel nem lenne lehetséges
- a biztonsági kapcsolókar megakadályozza a véletlen indítást
- csapos korongok, köszörűkövek, és más tartozékok egyszerűen befoghatók
- méretéhez képest kiemelkedően erős
- kisméretű és kompakt szerszám
- a fordulatszám folyamatosan szabályozott

Használat:

- precíziós köszörülés
- síkköszörülés
- szerszámkészítő ipar
- autóipar
- repülőgépipar
- hegesztési varratok tisztítása
- beton- és falfelületek tisztítása
- fafelületek tisztítása
- festék és lakk eltávolítása
- rozsdá eltávolítása
- csapágyak köszörülése
- motorszelepek köszörülése
- fogaskerekek és tekercsek köszörülése
- különböző, egyéb felületek megmunkálása



	L	A			
617732	162	76	740	1F	1



1517S

Pneumatikus sarokcsiszoló

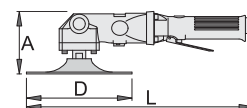

- üresjáratú sebesség: 4500 f/min
- max. üzemi nyomás: 6,2 bar
- levegőfelhasználás: 340 l/min
- levegőcsatlakozás: 1/4"
- tengelycsatlakozás: 5/8"

Előnyök:

- kisméretű és kompakt szerszám
- bal- és jobbkezesek által egyaránt használható
- eltávolítható markolat
- kézre álló ki-/bekapcsológomb

Használat:

- hegesztési varratok csiszolása
- éles peremek csiszolása
- kisebb felszíni egyenetlenségek javítása

	L	A	D			
617729	375	100	175	2610	1F	1



1518

Pneumatikus sarokköszörű



- üresjárat sebesség: 11000 f/min
- max. üzemi nyomás: 6,2 bar
- levegőfelhasználás: 170 l/min
- levegőcsatlakozás: 1/4"

Előnyök:

- eltávolítható markolat
- a biztonsági kapcsolókar megakadályozza a véletlen indítást

Használat:

- a forgó részek védelme
- szűk helyeken is használható
- szerszámkészítő ipar
- hegesztési varratok tisztítása
- beton- és falfelületek tisztítása
- fafelületek tisztítása
- festék és lakk eltávolítása
- rozsdá eltávolítása
- profilált és síklemez vágása
- egyéb, otthoni felhasználás



617730	L	A	D	1	1F	1
230	90	125	2175			

1515

Pneumatikus fúró

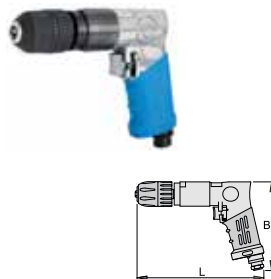

- változtatható forgásirány
- üresjárat sebesség: 1800 f/min
- max. üzemi nyomás: 6,2 bar
- levegőfelhasználás: 113 l/min
- levegőcsatlakozás: 1/4"
- tokmánybefogás: 1,0 - 10 mm
- tengelycsatlakozás: 3/8", 24 UNF
- belső tömlőméret: 10 mm

Előnyök:

- méretéhez képest kiemelkedően erős
- könnyű, kompakt, kezelése könnyen elsajátítható
- kézre álló ki-/bekapcsológomb
- ergonomikus formájú markolat az erőfeszítés-mentes munkáért
- a markolat műanyag borítása csökkenti a vibrációt
- változtatható forgásirány
- gyors tokmány



617726	L	B	1	1F	1
190	150	1360			



1515H

Pneumatikus fúró oldalmarkolattal



- változtatható forgásirány
- üresjárat sebesség: 800 f/min
- max. üzemi nyomás: 6,2 bar
- levegőfelhasználás: 113 l/min
- levegőcsatlakozás: 1/4"
- tokmánybefogás: 1,5 - 13 mm
- tengelycsatlakozás: 3/8", 24 UNF
- belső tömlőméret: 10 mm

Előnyök:

- méretéhez képest kiemelkedően erős
- könnyű, kompakt, kezelése könnyen elsajátítható
- állítható markolat a jobb megtámasztás érdekében
- kézre álló ki-/bekapcsológomb
- ergonomikus formájú markolat az erőfeszítés-mentes munkáért
- a markolat műanyag borítása csökkenti a vibrációt
- változtatható forgásirány
- gyors tokmány

617727	L	B	1	1F	1
220	150	1570			

1508A

Fúvatópisztoly

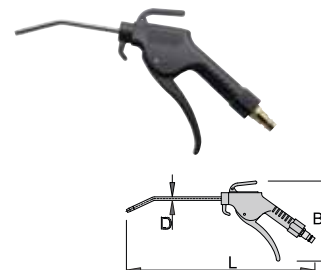

- max. üzemi nyomás: 10,9 bar
- levegőfelhasználás: 220 l/min

617767	L	B	D	1	1E	10
260	135	6	153			



1508B

Fúvatópisztoly hosszú fúvócsővel

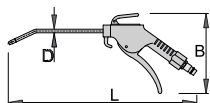

- max. üzemi nyomás: 10,9 bar
- levegőfelhasználás: 220 l/min

617768	L	B	D	📏	🔧	📦
617768	420	135	6	178	1E	10

1500

Levegőelőkészítő, 1/4"

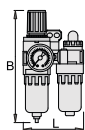

- levegőcsatlakozás: 1/4"
- max. üzemi nyomás: 9,5 bar
- levegőfelhasználás: 600 l/min
- üzemi nyomás: 0,5-8,5 bar
- üzemi hőmérséklet: 5-60°C
- szűrési finomság: 5 μ
- tartály űrtartalma: 15 ml
- olajozókapacitás: 25 ml

617735	L	B	📏	🔧	📦
617735	90	155	491	1F	1

1500C

Tartálykészlet 1500 levegőelőkészítőhöz



617738	📏	🔧	📦
617738	71	1E	1



1501

Levegőelőkészítő, 3/8"

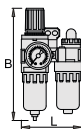

- levegőcsatlakozás: 3/8"
- max. üzemi nyomás: 9,5 bar
- levegőfelhasználás: 1800 l/min
- üzemi nyomás: 0,5-8,5 bar
- üzemi hőmérséklet: 5-60°C
- szűrési finomság: 5 μ
- tartály űrtartalma: 60 ml
- olajozókapacitás: 90 ml

617736	L	B	📏	🔧	📦
617736	150	220	1285	1F	1

1501C

Tartálykészlet 1501 és 1502 levegőelőkészítőkhöz



617739	📏	🔧	📦
617739	175	1E	1

1502

Levegőelőkészítő, 1/2"

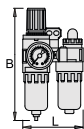

- levegőcsatlakozás: 1/2"
- max. üzemi nyomás: 9,5 bar
- üzemi nyomás: 0,5-8,5 bar
- üzemi hőmérséklet: 5-60°C
- szűrési finomság: 5 μ
- levegőfelhasználás: 2300 l/min
- tartály űrtartalma: 60 ml
- olajozókapacitás: 90 ml

617737	L	B	📏	🔧	📦
617737	150	220	1265	1F	1

1503

Levegőelőkészítő, 3/4"

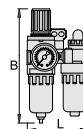

- levegőcsatlakozás: 3/4"
- max. üzemi nyomás: 9,5 bar
- üzemi nyomás: 0,5-8,5 bar
- üzemi hőmérséklet: 5-60°C
- szűrési finomság: 5 μ
- levegőfelhasználás: 2500 l/min
- tartály űrtartalma: 60 ml
- olajozókapacitás: 90 ml

621473	L	B	📏	🔧	📦
621473	190	240	1805	1F	1

1500PG

Manométer 1500 levegőelőkészítőhöz



617741	📏	🔧	📦
617741	63	1F	1

1501PG

Manométer 1501 és 1502 levegőelőkészítőkhöz



617742	📏	🔧	📦
617742	16	1F	1

1505

Spiráltömlő

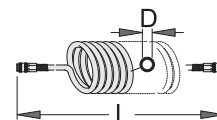

	L (m)	D	📏	🔧	📦
617743	9	6.5 x 10	850	1E	1
617744	9	8 x 12	894	1E	1

Barcode	L (m)	D	Icon	Icon	Icon
617745	9	11 x 16	1526	1E	1
617746	12	6.5 x 10	835	1E	1
617747	12	8 x 12	1076	1E	1
617748	12	11 x 16	1847	1E	1

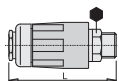
1506PZ**Gyorscsatlakozó hüvely**

- műanyag ház
- külső menet

Barcode	Icon	Icon	L	Icon	Icon	Icon
617788	R1/4"	19	72	133	1E	1
617789	R3/8"	19	70	137	1E	1
617790	R1/2"	22	75	145	1E	1

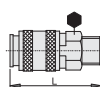
**1506KZ7****Gyorscsatlakozó hüvely**

- fémház
- külső menet

Barcode	Icon	Icon	L	Icon	Icon	Icon
617793	R1/4"	20	58	98	1E	1
617794	R3/8"	20	54	101	1E	1

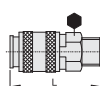
1506KZ10**Gyorscsatlakozó hüvely**

- fémház
- külső menet

Barcode	Icon	Icon	L	Icon	Icon	Icon
621452	3/8"	24	62.5	149	1E	1
621453	1/2"	24	65.0	156	1E	1
621454	3/4"	27	67.1	191	1E	1

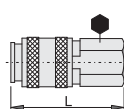
1506KN7**Gyorscsatlakozó hüvely**

- fémház
- belső menet

Barcode	Icon	Icon	L	Icon	Icon	Icon
617795	R1/4"	20	54.5	113	1E	1
617796	R3/8"	20	55	105	1E	1

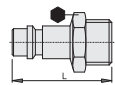
1507Z7**Gyorscsatlakozó**

- tömlő belső átmérője 7 mm
- külső menet
- fémház

Barcode	Icon	Icon	L	Icon	Icon	Icon
617797	R1/4"	14	34	24	1E	1
617798	R3/8"	19	36.5	34	1E	1
618483	R1/2"	22	39	40	1E	1

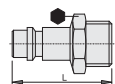
1507Z10**Gyorscsatlakozó**

- külső menet
- tömlő belső átmérője 10 mm
- fémház

Barcode	Icon	Icon	L	Icon	Icon	Icon
621455	3/8"	17	39.4	38	1E	1
621456	1/2"	24	39.4	53	1E	1
621457	3/4"	27	48.5	86	1E	1





UNIOR

2 UNIOR
1/2" Drive
1/2" - 11mm
1000000
CE

R17



ELLENŐRZŐ- ÉS MÉRŐESZKÖZÖK

Pontosság a mérésben

A mérőszalagok, túlhúzás elleni védelemmel ellátott nyomatékulcsok, tolómérők, vízmértékek, derékszögek, szintezőlécek mind olyan termékkört képviselnek, amely nélkül a munka sikeres tervezése és végrehajtása elképzelhetetlen lenne.

Megbízható használat

A mérőeszközök nem csupán pontosak, de használatuk is egyszerű a hagyományos mérőszalagokkal végzett mérésektől a speciális falazási és lakatosmunkákon át a menetek méretének meghatározásáig.

Többféle termékváltozat

Az Unior precíziós mérőeszközök hagyományos és modern, digitális változatban, egyéb kiegészítő funkciókkal is elérhetőek. Az összes eszköz tervezése és gyártása az aktuális nemzetközi szabványoknak megfelelően történik.





Nyomatékkulcsok	249 - 252
Mérőszalagok	253 - 254
Vízmértékek	254
Derékszögek	255
Szintezőlécek	256
Tolómérők	256
Egyéb mérőeszközök	257

Nyomatékkulcsok

Az Unior professzionális nyomatékkulcsok széles választékát kínálja. A nyomatékkulcs termékkör mérőtárcsás, kioldó és ipari változatokat foglal magába. Minden egyes nyomatékkulcs előállítása a műszaki előírások pontos követésével történik a maximális mérési teljesítmény érdekében.

Minden Unior nyomatékkulcshoz kalibrációs tanúsítvány tartozik, amely igazolja a tényleges mérési adatokat.

Az Unior nyomatékkulcsok teljesítik, sőt meghaladják az ISO 6789 szabványban meghatározott követelményeket.

Mire szolgál a nyomatékkulcs?

A nyomatékkulcs segítségével pontosan beállítható egy kötőelem – csavar, vagy csavaranya – meghúzási nyomatéka. Leggyakoribb formája egy különleges belső mechanizmussal rendelkező dugókulcs-hajtószár.

A nyomatékkulcsokat általában olyan esetben alkalmazzák, amikor létfontosságú a csavar vagy csavaranya precíz megszorítása. Az eszköz lehetővé teszi az adott kötőelemre ható forgatónyomaték mérését, hogy az pontosan megfeleljen az előírt értéknek.

A kapcsolódó részek feszültsége és terhelése ezáltal megfelelően beállítható. A nyomatékkulcs a kötőelemre gyakorolt nyomatéket indirekt módon méri. A módszer némiképp pontatlan a kötőelem és a befogadó furat fala között fellépő, nem egyenletes súrlódásból kifolyólag. A csavarfeszülés mérése (nyúlásmérés) nagyobb pontosságot biztosít, ugyanakkor a legtöbb esetben a nyomaték közvetett mérése az egyetlen lehetséges megoldás.

Erő (N)

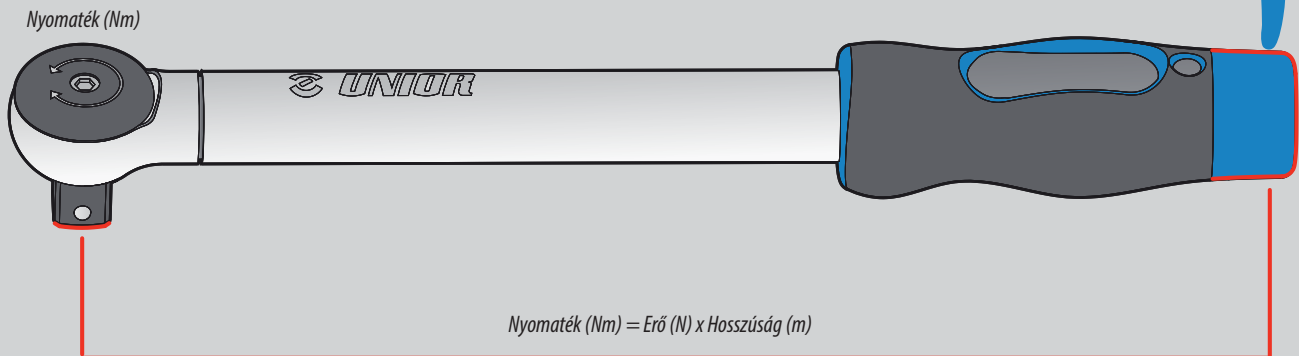

266

Elektronikus nyomatékkulcs



- figyelmeztetés célnyomaték elérésekor: hangjelzés + 12 LED lámpa
- működési mód: csúcsérték tartása / követése
- választható mértékegység: N-m, in-lb, ft-lb, kg-cm
- fej típusa: cserélhető fejek
- mechanizmus: 52 fogas
- energiaforrás: AA x 2 (nincs mellékelve)
- üzemidő (folyamatos működés): 110 óra
- üzemidő (készlet): 1 év
- memória: 250 beviteli érték
- 10 előre beállítható nyomaték
- működési hőmérséklet: -10°C ~ 60°C
- tárolási hőmérséklet: -20°C ~ 70°C
- páratartalom: legfeljebb 90%, nem kicsapódó
- ejtőpróba: 1 m
- rázóvizsgálat: 10G
- jóállás: 10000 ciklus / egy év
- online kalibráció
- elektromágnesességi megfelelőségi tanúsítvány
- pontosság, jobbméretes: +/-2%, balmenetes: +/-3%
- PC csatlakoztatási lehetőség

Barcode	Head Size	Range	L	Weight	Material	Quantity
627575	1/4"	1,5 - 30	390	1412	1S	1
627576	1/2"	6,8 - 135	410	1565	1S	1
627577	1/2"	10 - 200	410	2241	1S	1

266INS.1

Racsnis fej 266 nyomatékkulcshoz



Barcode	Head Size	Range	Head Size	Range	a x b	Weight	Material	Quantity
628099	1/4" (9x12, 30Nm)	1/4"	1,5 - 30	9 x 12	760	1E	1	
628100	3/8" (9x12, 135Nm)	3/8"	6,8 - 135	9 x 12	160	1E	1	
628101	1/2" (9x12, 135Nm)	1/2"	6,8 - 135	9 x 12	165	1E	1	
628102	1/2" (14x18, 200Nm)	1/2"	10 - 200	14 x 18	320	1E	1	

266INS.2

Állítható villás fej 266 nyomatékkulcshoz



Barcode	Head Size	Range	a x b	Weight	Material	Quantity
628103	9x12 (135Nm)	6,8 - 135	9 x 12	275	1E	1
628104	14x18 (200Nm)	10 - 200	14 x 18	300	1E	1

266INS.3

Nytított csillag fej 266 nyomatékkulcshoz



Barcode	Head Size	Range	a x b	Weight	Material	Quantity
628105	10 (9x12)	10	9 x 12	60	1E	1
628106	11 (9x12)	11	9 x 12	61	1E	1
628107	12 (9x12)	12	9 x 12	62	1E	1
628108	13 (9x12)	13	9 x 12	62	1E	1
628109	14 (9x12)	14	9 x 12	66	1E	1
628110	16 (9x12)	16	9 x 12	68	1E	1
628111	17 (9x12)	17	9 x 12	70	1E	1
628112	18 (9x12)	18	9 x 12	76	1E	1
628113	19 (9x12)	19	9 x 12	77	1E	1
628114	21 (9x12)	21	9 x 12	79	1E	1
628115	22 (9x12)	22	9 x 12	85	1E	1
628116	24 (14x18)	24	14 x 18	150	1E	1

263

Nyomatékkulcs



- pontosság: +/-3%
- mikrométeres skála az egyszerű és hibamentes beállításhoz
- retesz a nyomaték beállításához
- GYORS BEÁLLÍTÁS - csupán nyolc fordulat lefedi a teljes mérőskálát
- nyomaték: mindkét irányban, de mindig a kulcs markolatán feltüntetett hajtásirányt kell követni
- markolat: kétkomponensű műanyag
- kettős skálával: Nm és lbf/ft
- A praktikus függesztő hasznos a szerszám tárolásánál, illetve segíti a kulcs kioldását és beállítását.
- 5°-os hajtási szög

Fontos!

- Ne használjunk nyomatékkulcsot csavarkötések meglazításához!
- A szorítónyomaték kizárólag a nyomatékkulcson található címkén látható irányban hat. A címke megadja a megszorítás helyes irányát.
- Az alapértelmezett kalibrációs időszak 12 hónap, vagy megközelítően 5000 ciklus.
- A munka végén mindig állítsuk vissza az mérőszközt a kiindulási nyomatékra.
- A kívánt nyomaték elérésekor hagyjuk abba a meghúzást.
- A nyomatékkulcs károsodhat, amennyiben nem vesszük figyelembe a használati utasításban található előírásokat és figyelmeztetéseket!



Barcode	Head Size	Range	L	Head Size	Weight	Material	Quantity
626765	12 - 60	10 - 45	328	3/8"	700	1S	1
626766	40 - 200	30 - 150	459	1/2"	1000	1S	1
626767	60 - 340	50 - 250	679	1/2"	1550	1S	1

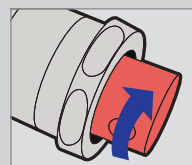

Forgassuk az alsó rögzítőcsavart nyitott pozícióba.

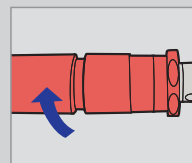

Állítsuk be a kívánt nyomatékot.

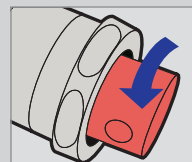

Forgassuk a rögzítőcsavart zárt pozícióba, hogy a beállított nyomaték rögzüljön.

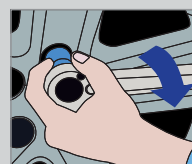

Helyezzük a kulcsot a csavarfejre és az előírt nyomatékirányban kezdjük el meghúzni. Amikor meghalljuk a hangjelzést (klick), elértük a megfelelő nyomatékot. Hagyjuk abba a meghúzást.

264

Nyomatékkulcs

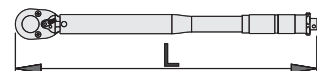

- átváltható racsnis fej
- nyomaték: egy irányban, de mindig a kulcs markolatán feltüntetett hajtásirányt kell követni
- a racsnit mindkét hajtási irányban működik
- bal- és jobbmenetes csavarok meghúzására egyaránt alkalmas
- egyértelmű hangjelzés a kívánt nyomaték elérésekor
- Az alapértelmezett kalibrációs időszak 12 hónap, vagy megközelítően 5000 ciklus.
- ISO 6789 szabvány szerint
- kettős skálával: Nm és kg/m

Fontos!

- Ne használjunk nyomatékkulcsot csavarkötések meglazításához!
- A szorítónyomaték kizárólag a nyomatékkulcsra található címkén látható irányban hat. A címke megadja a megszorítás helyes irányát.
- Az alapértelmezett kalibrációs időszak 12 hónap, vagy megközelítően 5000 ciklus.
- A munka végén mindig állítsuk vissza az mérőeszközt a kiindulási nyomatékra.
- A kívánt nyomaték elérésekor hagyjuk abba a meghúzást.
- A nyomatékkulcs károsodhat, amennyiben nem vesszük figyelembe a használati utasításban található előírásokat és figyelmeztetéseket!

Barcode	Head Size	Head Range	Length (L)	Weight	Scale	Units
615485	1/4"	2 - 24	270	686	TS	1
615486	3/8"	5 - 110	360	1100	TS	1
615487	1/2"	42 - 210	465	1680	TS	1
615488	1/2"	35 - 350	640	2930	TS	1
615489	3/4"	70 - 560	840	5600	TS	1
615490	3/4"	140 - 700	1070	8200	TS	1
615491	1"	140 - 980	1220	8800	TS	1

Ipari nyomaték kulcs, 3/4"



3/4"

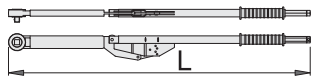

- robosztus kialakítás, pontos eredmények +/- 4% eltéréssel, még nehéz munkakörülmények között is
- minden kulcs ISO 9000:2000 szabvány szerinti kalibrációs tanúsítvánnyal
- a nagy kioldási szög növeli a pontosságot és csökkenti a túlhúzás lehetőségét
- a mechanizmus kontrollált kioldást biztosít, így a használó nem veszti el egyensúlyát
- nyomaték: mindkét irányban, de mindig a kulcs markolatán feltüntetett hajtásirányt kell követni
- kettős skálával: Nm és lbf.ft
- ISO 6789 szabvány szerint

Használat:

- mezőgazdasági gépek, eszközök
- építőipar
- nehézipar
- nagyméretű építőipari gépek
- hajóépítő ipar
- repülőgépipar
- Ne használjunk nyomaték kulcsot csavarkötések meglazításához!

Fontos!

- A szerszámot egyenes húzásokkal, illetve a mellékelt utasításoknak megfelelően kell használni.
- A szorítónyomaték kizárólag a nyomaték kulcson található címken látható irányban hat. A címke megadja a megszorítás helyes irányát.
- Az alapértelmezett kalibrációs időszak 12 hónap, vagy megközelítően 5000 ciklus.
- A munka végén mindig állítsuk vissza az mérőeszközt a kiindulási nyomatékra.
- A kívánt nyomaték elérésekor hagyjuk abba a meghúzást.
- A nyomaték kulcs károsodhat, amennyiben nem vesszük figyelembe a használati utasításban található előírásokat és figyelmeztetéseket!



267A

Előre beállított nyomaték kulcs személygépkocsikhoz



1/2" Nm lbf.ft

- anyaga: Premium króm-vanádium acél
- megfelel az ISO 6789, ANSI 107.14M és U.S. Fed GGG-W-686D szabványok követelményeinek
- rögzített nyomaték, gyárilag előre beállítva
- egyszerű használat és kalibráció
- a nyomaték gyárilag kalibrálva +/-4% pontossággal

Fontos!

- Ne használjunk nyomaték kulcsot csavarkötések meglazításához!
- A szorítónyomaték kizárólag a nyomaték kulcson található címken látható irányban hat. A címke megadja a megszorítás helyes irányát.
- Az alapértelmezett kalibrációs időszak 12 hónap, vagy megközelítően 5000 ciklus.
- A kívánt nyomaték elérésekor hagyjuk abba a meghúzást.
- A nyomaték kulcs károsodhat, amennyiben nem vesszük figyelembe a használati utasításban található előírásokat és figyelmeztetéseket!

Barcode	ISO	ISO	Color	L	Weight	Unit	Quantity
618915	90	66.4	black	400	1340	1S	1
618916	100	73.7	yellow	400	1335	1S	1
618917	110	81.1	gray	400	1335	1S	1
618918	120	88.5	red	400	1335	1S	1
618919	130	95.9	blue	400	1335	1S	1



267B

Előre beállított nyomatékkulcs tehergépkocsihoz

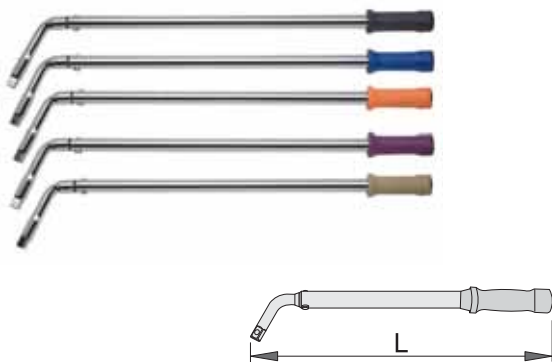

3/4" Nm lbf.ft

- anyaga: Premium króm-vanádium acél
- megfelel az ISO 6789, ANSI 107.14M és U.S. Fed GGG-W-686D szabványok követelményeinek
- rögzített nyomaték, gyárilag előre beállítva
- egyszerű használat és kalibráció
- a nyomaték gyárilag kalibrálva +/-4% pontossággal

Fontos!

- Ne használjunk nyomatékkulcsot csavarkötések meglazításához!
- A szorítónyomaték kizárólag a nyomatékkulcson található címkén látható irányban hat. A címke megadja a megszorítás helyes irányát.
- Az alapértelmezett kalibrációs időszak 12 hónap, vagy megközelítően 5000 ciklus.
- A kívánt nyomaték elérésekor hagyjuk abba a meghúzást.
- A nyomatékkulcs károsodhat, amennyiben nem vesszük figyelembe a használati utasításban található előírásokat és figyelmeztetéseket!

Barcode	Color	L	Weight	Capacity	Material
618920	green	950	4650	15	1
618921	purple	950	4650	15	1
618922	khaki/sand	950	4680	15	1
618923	light blue	950	4665	15	1
618924	orange	950	4670	15	1



280

Nyomaték-sokszorozó

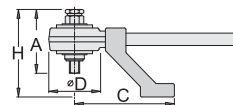

- nyomaték többszörözése 5:1 arányban, a garantált nyomatékpontosság nagyobb, mint +/-4%
- markolattal és támasztékkal, a többcélú felhasználás érdekében.
- robusztus kialakítás, minimális karbantartási igény és hosszú élettartam
- hordozó tokban: ideális kiegészítő nehéz gépjárművek alap szervizkészletébe

Előnyök:

- pontosan definiált nyomatéktöbbszörözés - nincs szükség konverziós táblázatokra
- egyszerű használat, nem igényel további ismereteket

Használat:

- építkezések
- mezőgazdasági gépek, eszközök
- nehézipar
- nagyméretű építőipari gépek
- hajóépítő ipar
- repülőgépipar
- vasút
- olajfinomítók

Fontos!

- Gépi dugókulcsok használata javasolt.
- Ne lépjük túl a sokszorozónál előírt kiindulási nyomatéket!



Barcode	Color	L	Weight	Capacity	Material	D	A	C	H	Capacity	Material		
616804	green	1300	960	5:1	1 1/2" (32mm)	3/4"	108	126	210	180	7000	1F	1
616805	purple	2700	2000	5:1	3/4" (36mm)	1"	108	128	210	186	7000	1F	1



710



1. Szalag hossza
2. Harmonizált szabványoknak megfelelően gyártva
3. Gyártás éve
4. Európai típusú megfelelőségi tanúsítvány
5. Gyártó rövidítése
6. Class II pontossági osztály
7. Üzemi hőmérsékleti feltétel



1. Szalag hossza
2. Harmonizált szabványoknak megfelelően gyártva
3. Gyártás éve
4. Bejelentett szervezet azonosítószáma
5. Class II pontossági osztály
6. Gyártó rövidítése
7. Európai típusú megfelelőségi tanúsítvány
8. Üzemi hőmérsékleti feltétel

710P

Mérőszalag

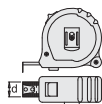

- kétkomponensű műanyag tokozat
- "stop and clip" retesszel
- Class II pontossági osztály
- fém szalag



710R

Mérőszalag

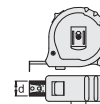

- kétkomponensű műanyag tokozat
- "stop and clip" retesszel
- fém szalag



Barcode	m	ft	d	☺	☒	☒
612789	2	0	16	89	4A	10
612790	3	0	16	108	4A	10
612791	5	0	19	178	4A	10
612792	8	0	25	364	4A	10
612793	2	6	16	89	4A	10
612794	3	10	16	108	4A	10
612795	5	16	19	178	4A	10
612796	8	26	25	364	4A	10



714

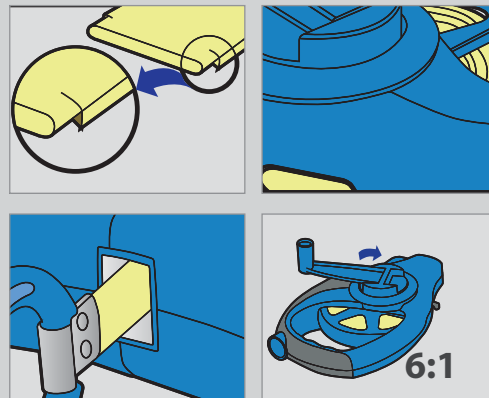

714

Hosszú mérőszalag

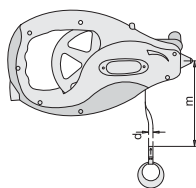

- kétkomponensű tokozat
- akrilbevonatú acélszalag a hosszú élettartam érdekében
- a szalag hatszor gyorsabban feltekerhető



Barcode	m	d	W	Color	mm
621525	50	13	1100	1G	1

710W

Összehajtható mérce (colstok)

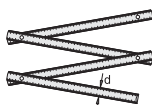

- anyaga: bükkfa
- nyomtatott mm-beosztás mindkét oldalon
- Class III pontossági osztály

Barcode	m	d	W	Color	mm
609365	2	16	125	1E	10

1250

Alumínium vízmérték

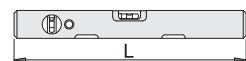

- minőségi alumínium profil, 48 x 22 mm
- ezüst eloxált felület
- ütésálló plexi libellákkal
- pontosság: 0,5 mm/m
- mérési pontosság elektronikusan tesztelve

Barcode	L	W	Color	mm
610716	300	220	1K	10
610717	400	270	1K	10
610718	500	340	1K	10
610719	600	380	1K	10
610720	800	510	1K	10
610721	1000	600	1K	10
610722	1200	680	1K	10
610723	1500	900	1K	10
610724	2000	1200	1K	10

1252

Alumínium vízmérték mágnessel

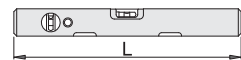

- minőségi alumínium profil, 48 x 22 mm
- ezüst eloxált felület
- ütésálló plexi libellákkal
- pontosság: 0,5 mm/m
- mérési pontosság elektronikusan tesztelve
- a mérőfelület két mágnessel

Barcode	L	W	Color	mm
610725	400	530	1K	10
610726	500	580	1K	10

Barcode	L	h	Symbol	mm
610727	600	640	1K	10
610728	800	820	1K	10
610729	1000	1080	1K	10

1260/7

Derékszög

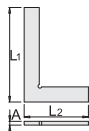

- anyaga: szerkezeti acél
- mérősíkok köszörültek
- pontosság: $0,01425^\circ = 0,25 \text{ mm/m}$

Barcode	L1	L2	A	h	Symbol	mm
610730	125	85	5	140	1E	10
610731	150	100	5	205	1E	10
610732	200	130	5	385	1E	10
610733	250	165	5	500	1E	10
610734	300	200	5	575	1E	10

1260/7A

Talpas derékszög

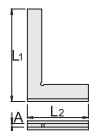

- anyaga: szerkezeti acél
- mérősíkok köszörültek
- pontosság: $0,01425^\circ = 0,25 \text{ mm/m}$
- talp a rövidebb szárra csavarozva

Barcode	L1	L2	A	h	Symbol	mm
610736	150	100	5	205	1E	10
610738	250	165	5	500	1E	10
610739	300	200	5	575	1E	10

1262/5A

Kőműves talpas derékszög

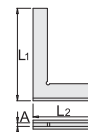

- anyaga: szerkezeti acél
- felületkezelés: horganyzott
- pontosság: $\pm 0,0285^\circ = 0,5 \text{ mm/m}$
- talp a rövidebb szárra csavarozva

Barcode	L1	L2	A	h	Symbol	mm
617154	125	85	5	140	1E	10
617155	150	100	5	205	1E	10
617156	200	130	5	385	1E	10
617157	250	160	5	500	1E	10
617158	300	175	5	470	1E	10

1263

Derékszög

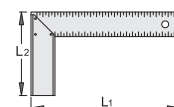

- szár edzett rugóacélból, $40 \times 1,2 \text{ mm}$, mm-beosztással
- talp fekete galvanizált alumínium L-profilból, $40 \times 14 \text{ mm}$
- pontosság: $0,5 \text{ mm/m}$

Barcode	L1	L2	h	Symbol	mm
617693	250	135	205	1E	10
617694	300	135	225	1E	10
617695	350	190	300	1E	10
617696	400	190	315	1E	10
617697	500	210	370	1E	10



1272

Szintezőléc markolattal

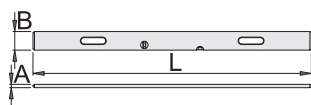

- különleges alumínium profil
- két libellával és két markolattal
- könnyű és pontos munkához a homlokzaton, járdán, nyers betonon és általában az építkezéseken

Barcode	L	B	A	Weight	Material	Quantity
610751	1000	100	18	900	1K	10
610752	1500	100	18	1350	1K	10
610753	2000	100	18	1800	1K	10
610754	2500	100	18	2300	1K	10
610755	3000	100	18	2700	1K	5
610756	4000	100	18	3600	1K	5

270A

Digitális tolómérő

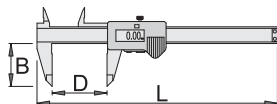

- mérési pontosság: 0,02 mm / 0,001"
- mérési sebesség: 1,5 m/s
- funkciók: belső- és külső méretek, mélység, lépcsők mérésére
- DIN 862 szabvány szerint
- kettős beosztással, inch/col és mm



Barcode	D	B	L	Weight	Material	Quantity
619881	0 - 150	40	235	460	1F	1



271

Tolómérő

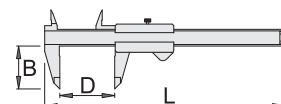

- mérési pontosság: 0,02 mm / 0,001"
- funkciók: belső- és külső méretek, mélység, lépcsők mérésére
- DIN 862 szabvány szerint
- kettős beosztással, inch/col és mm



Barcode	D	B	L	Weight	Material	Quantity
612035	0 - 150	40	235	240	1F	1

272

Külső mikrométer



- minőségi öntvény, mérőfelszín edzett ötvözetből
- 6,5 mm átmérőjű orsó, retesszel és racsnival
- DIN 863 szabványnak megfelelően
- mérési tartomány 0-25 mm, mérési minimum 0,01 mm
- DIN 863 szabvány szerint

Barcode	Weight	Material	Quantity
617698	300	1F	1

701

Szelephézagoló



- megfelelőségi tanúsítvánnyal
- rozsdamentes acél

Barcode	Thickness	Quantity	Weight	Material	Quantity
601896	0.05 - 0.5	8	37	1E	1
601897	0.05 - 1	13	66	1E	1
601898	0.05 - 1	20	99	1E	1

701A

Menetfésű



- megfelelőségi tanúsítvánnyal
- rozsdamentes acél
- metrikus menetek: 0,25 - 6,0 (24 sablon)
- whitworth menetek: 4 - 62 (28 sablon)
- A menetfésű a külső és belső, metrikus és whitworth menetek méretének meghatározására alkalmazható.

616706	52	76	1E	1

1279

Rajztű



- minőségi acélból
- csíptetővel
- a hegy nemesacélból, amely hosszú élettartamot garantál

	L			
617692	150	34	4A	10

1280

Fémvonalzó



- ezüstsínű galvanizált alumínium profil, 60 x 5 mm-es profil fazettával
- mm-beosztással az egyik oldalon

	L			
617704	500	321	1E	10
617707	1000	641	1E	10



1290/5

Függő

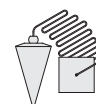

- minőségi acélból
- 4 m hosszú zsinórral

617725	170	1F	1

1299

Ácsceruza, 10 darab

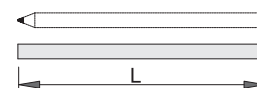

- minőségi fából
- grafit keménysége: HB

	L			
617724	180	7	1F	10





ELEKTRONIKAI SZERSZÁMOK

Precízió

Az elektronikai területen használatos szerszámokat precíziós gyártás és a kiváló funkcionalitás jellemzi, amely garantálja a tökéletes illeszkedést a munkadarabhoz, még nehezen hozzáférhető helyeken is.

Hatékonyság

Egyes szerszámok számos funkcióval rendelkeznek (kábelek vágása, eltávolítása, préselése), amely gyorsabb munkát tesz lehetővé különösebb fizikai erőfeszítés nélkül.

Tartósság

A felhasznált kiemelkedő minőségű anyagok gátolják a szerszámok gyors elhasználódását, a beépített biztonsági elemek pedig lehetővé teszik a szükséges javítások sérülésmentes végrehajtását. Az ergonomikus formának köszönhetően a szerszámok használata biztonságos, kényelmes és egyszerű.



Premium Flex Plus szénacél**Hatékony és tartós jelentős összenyomási és deformációs igénybevétel mellett**

A szerkezeti és szerszámacélok speciális tulajdonságokkal rendelkeznek, amelyek garantálják megfelelő keménységet, szívósságot és rugalmasságot. Ezek a jellemzők nélkülözhetetlenek olyan szerszámok esetében mint a beütők, kalapácsok és csavaros szorítók, melyek jelentős erőhatásoknak vannak kitéve használatuk során. A szerszámok előállításánál használt acélok karbon tartalma magasabb, amely növeli szilárdságukat és tartósságukat. A megfelelő arányú mangántartalom fejleszti az anyag szívósságát és szakítószilárdságát, ami különösen fontos a nagy terheléssel járó helyzetekben. A krómtartalom csökkenti a ridegtörési hajlamot, míg a szilícium növeli a nyersanyag elaszticitását, hogy a szerszám nagyobb erőknek is ellen tudjon állni.

C45R közepes szénacél, 2000/53/EK EU irányelv és EN 10083-2 szabvány szerint

- 0,45% karbon a megnövelt szakítószilárdságért és szívósságért
- 0,70% mangán a megnövelt szakítószilárdságért és szívósságért
- 0,35% króm a nagyobb szakítószilárdságért és a ridegtörési hajlam csökkentésért
- 0,20% szilícium a nagyobb rugalmasságért

406/4E

Elektronikai kombinált fogó

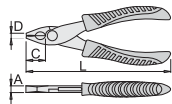

- anyaga: Premium Flex Plus szénacél
- kovácsolt, teljes anyagában nemesített
- vágóélek indukciósan edzettek
- megerősített, kétkomponensű markolat

620069	L	B	C	A	90	4B	10
120	13.6	15.8	8.2				

472/4E

Elektronikai laposfogó

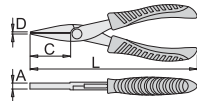

- anyaga: Premium Flex Plus szénacél
- kovácsolt, teljes anyagában nemesített
- pofák fogazottak
- megerősített, kétkomponensű markolat

620070	L	C	A	105	4B	10
135	32.5	8.2				

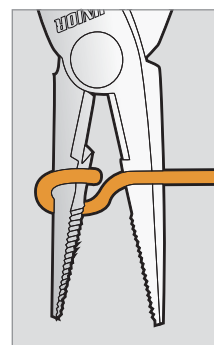
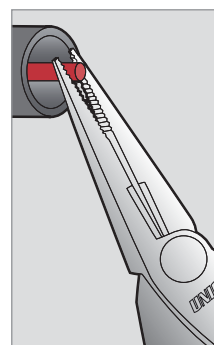

512/4E

Elektronikai hajlított félkerek csőrű fogó

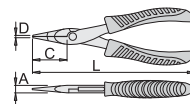

- anyaga: Premium Flex Plus szénacél
- kovácsolt, teljes anyagában nemesített
- megerősített, kétkomponensű markolat

620075	L	B	D	A	97	4B	10
140	12.6	3.2	8.2				

455/4E

Elektronikai homlokcsípőfogó

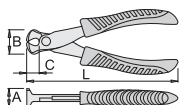

- anyaga: Premium Flex Plus szénacél
- kovácsolt, teljes anyagában nemesített
- vágóélek indukciósan edzettek
- megerősített, kétkomponensű markolat

620071	L	B	C	A	94	4B	10
110	16.6	8.1	13.2				

506/4E

Elektronikai félkerek csőrű fogó

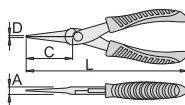

- anyaga: Premium Flex Plus szénacél
- kovácsolt, teljes anyagában nemesített
- megerősített, kétkomponensű markolat

620073	L	B	D	A	C	99	4B	10
140	12.6	3.2	2.4	41.8				

461/4E

Elektronikai oldalcsípőfogó

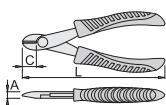

- anyaga: Premium Flex Plus szénacél
- kovácsolt, teljes anyagában nemesített
- megerősített, kétkomponensű markolat

620072	L	B	A	C	95	4B	10
115	13	8.2	13.5				

508/4E

Elektronikai félkerek csőrű fogó

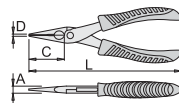

- anyaga: Premium Flex Plus szénacél
- kovácsolt, teljes anyagában nemesített
- vágóélek indukciósan edzettek
- pofák fogazottak
- megerősített, kétkomponensű markolat

620074	L	B	D	A	C	90	4B	10
135	12.6	3.2	2.4	32.5				

619E

Pentalobe (TS) elektronikai csavarhúzó

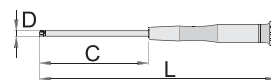

- anyaga: Premium Hard króm-vanádium acél
- ergonomikus, megerősített, kétkomponensű markolat
- hegy korróziógátló bevonattal
- markolat forgó támasztékkal
- Pentalobe csavarokhoz
- újabb típusú Apple iPhone készülékekhez

623364	TS 1	C	L	D	12,6	4A	10
60	153	2,5					



605E

Lapos (SL) elektronikai csavarhúzó

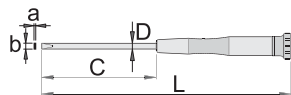

- anyaga: Premium Hard króm-vanádium acél
- ergonomikus, megerősített, kétkomponensű markolat
- hegy korróziógátló bevonattal
- markolat forgó támasztékkal

Barcode	a x b	C	L	D	Weight	Material	Length
608296	0.25 x 1.2	60	153	2.5	10	4A	10
608297	0.23 x 1.5	60	153	2.5	11	4A	10
608298	0.3 x 1.8	60	153	2.5	12	4A	10
608299	0.4 x 2.5	75	168	2.5	12	4A	10
608300	0.5 x 3.0	100	193	3	13	4A	10
608301	0.5 x 3.0	150	243	3	18	4A	10
608302	0.8 x 4.0	100	193	4	23	4A	10
608303	0.8 x 4.0	150	243	4	28	4A	10

615E

Phillips (PH) elektronikai csavarhúzó

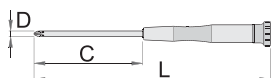

- anyaga: Premium Hard króm-vanádium acél
- ergonomikus, megerősített, kétkomponensű markolat
- hegy korróziógátló bevonattal
- markolat forgó támasztékkal

Barcode	+	C	L	D	Weight	Material	Length
608304	PH 000	60	153	2.5	12	4A	10
608305	PH 00	60	153	2.5	12	4A	10
608306	PH 0	60	153	3	14	4A	10
608307	PH 1	80	173	4.5	22	4A	10



621E

Torx (TX) elektronikai csavarhúzó

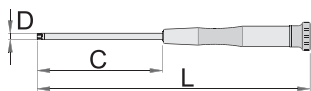

- anyaga: Premium Hard króm-vanádium acél
- ergonomikus, megerősített, kétkomponensű markolat
- hegy korróziógátló bevonattal
- markolat forgó támasztékkal

Barcode	★	C	L	D	Weight	Material	Length
604546	TX 4	60	153	3	12	4A	10
604547	TX 5	60	153	3	12	4A	10
608310	TX 6	60	153	3	13	4A	10
608311	TX 7	60	153	3	14	4A	10
608312	TX 8	60	153	3	12	4A	10
608313	TX 9	60	153	3	15	4A	10
608314	TX 10	60	153	3	14	4A	10
608315	TX 15	60	153	3.5	17	4A	10
608316	TX 20	80	173	4	19	4A	10

625E

Pozidriv (PZ) elektronikai csavarhúzó

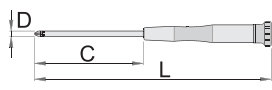

- anyaga: Premium Hard króm-vanádium acél
- ergonomikus, megerősített, kétkomponensű markolat
- hegy korróziógátló bevonattal
- markolat forgó támasztékkal

Barcode	+	C	L	D	Weight	Material	Length
608308	PZ 0	60	153	3	13	4A	10
608309	PZ 1	80	173	4.5	26	4A	10

403A

Elektronikai fogókészlet, tokban



Barcode	Weight	Material	Length
620212	6	733	1E
406/4E (120), 455/4E (110), 461/4E (115), 472/4E (135), 506/4E (140)			

403B

Elektronikai fogókészlet



Barcode	Weight	Material	Length
620963	3	350	1G
406/4E (120), 461/4E (115), 508/4E (135)			

403C

Elektronikai fogó- és csavarhúzó-készlet, műanyag dobozban



• doboz mérete: 307 x 260 x 55 mm

Barcode	Weight	Material	Length
621692	11	975	1G
605E (0.3 x 1.8 x 60, 0.4 x 2.5 x 75, 0.5 x 3.0 x 100, 0.8 x 4.0 x 100), 615E (PH 00 x 60, PH 0 x 60, PH 1 x 80), 472/4E (135), 455/4E (110), 461/4E (115), 508/4E (135)			

608CS5E

Elektronikai csavarhúzó-készlet



Barcode	Weight	Material	Length
620962	5	133	1G
615E (PH 000 x 60, PH 00 x 60, PH 0 x 60, PH 1 x 80), 625E (PZ 0 x 60)			

606CS5E

Elektronikai csavarhúzó-készlet



Barcode	Weight	Material	Length
620959	5	131	1G
605E (0.23 x 1.5 x 60, 0.3 x 1.8 x 60, 0.4 x 2.5 x 75, 0.5 x 3.0 x 100, 0.8 x 4.0 x 100)			

607CS7E

Elektronikai csavarhúzó-készlet



620960	7	170	1G	1
605E (0.3 x 1.8 x 60, 0.4 x 2.5 x 75, 0.5 x 3.0 x 100, 0.8 x 4.0 x 100), 615E (PH 00 x 60, PH 0 x 60, PH 1 x 80)				

621CS7E

Torx (TX) elektronikai csavarhúzó-készlet



620961	TX 6 - TX 20 / 7	166	1G	1
621E (TX 6, TX 7, TX 8, TX 9, TX 10, TX 15, TX 20)				

621PB8E

Elektronikai Torx (TX) csavarhúzó-készlet, műanyag dobozban



• doboz mérete: 197 x 167 x 35 mm

625170	TX 5 - TX 20 / 8	250	1S	
621E (TX 5, TX 6, TX 7, TX 8, TX 9, TX 10, TX 15, TX 20), 981PBS1 (197 x 167 x 35)				







AUTÓIPARI SZERSZÁMOK

Felületvédelem

A szerszámok kiváló minőségű, fejlesztett acélötvözetből készülnek. Számos modell további krómozott felületvédelemmel is rendelkezik.

Ergonomikus markolat

A nyelek ergonomikus kialakítása és a speciális tervezésű markolatok révén az Unior autószerelési szerszámok maximális kényelmet és hatékonyságot biztosítanak minimális megterhelés mellett.

Kiemelkedő precizitás

Tökéletes tervezésüknek és az alkalmazott csúcstechnológiának köszönhetően az Unior autóipari kéziszerszámok általános és specifikus használat során egyaránt kiemelkedő pontosságot garantálnak.



Premium Flex Plus szénacél**Hatékony és tartós jelentős összenyomási és deformációs igénybevétel mellett**

A szerkezeti és szerszámacélok speciális tulajdonságokkal rendelkeznek, amelyek garantálják megfelelő keménységet, szívósságot és rugalmasságot. Ezek a jellemzők nélkülözhetetlenek olyan szerszámok esetében mint a beütők, kalapácsok és csavaros szorítók, melyek jelentős erőhatásoknak vannak kitéve használatuk során. A szerszámok előállításánál használt acélok karbon tartalma magasabb, amely növeli szilárdságukat és tartósságukat. A megfelelő arányú mangántartalom fejleszti az anyag szívósságát és szakítószilárdságát, ami különösen fontos a nagy terheléssel járó helyzetekben. A krómtartalom csökkenti a ridegtörési hajlamot, míg a szilícium megnöveli a nyersanyag elaszticitását, hogy a szerszám nagyobb erőknek is ellen tudjon állni.

C45R közepes szénacél, 2000/53/EK EU irányelv és EN 10083-2 szabvány szerint

- 0,45% karbon a megnövelt szakítószilárdságért és szívósságért
- 0,70% mangán a megnövelt szakítószilárdságért és szívósságért
- 0,35% króm a nagyobb szakítószilárdságért és a ridegtörési hajlam csökkentésért
- 0,20% szilícium a nagyobb rugalmasságért

Karbantartás	266 - 271
Olajozási rendszer és olajszűrők	272 - 274
Karosszéria-szerszámok	274 - 280
Kerekek, kormányzás és kerékagyak	280 - 286
Autóvillamosság	287
Motor	288 - 291

2076/1

Görgős töcsavar-kihajtó

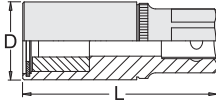

- anyaga: Premium Flex króm-vanádium acél
- felületkezelés: krómozott, ISO 1456:2009 szabvány szerint
- polírozott

Előnyök:

- a görgős rendszer minden irányból biztosan befogja a töcsavart
- töcsavarok egyszerű kihajtására

Az eszköz használata:

1. Helyezzük a kihajtót a töcsavarra.
2. Kezdjük el meghúzni a kihajtót az óramutató járásával ellentétes irányban.
3. A töcsavar eltávolítása után egyszerűen húzzuk le a kihajtót.

Fontos!

- Fontos: Ne használjuk az eltávolító eszközt szorításra!
- A töcsavarok nem rendelkeznek megfogható felülettel, ami megnehezíti sérülésmentes kihajtásukat. A szerszám pontosan e célra szolgál: töcsavarok kihajtása a menet károsítása nélkül. Az eszköz háromgörgős rendszerrel dolgozik, amely a kihajtás során három ponton fogja meg, és sérülésmentesen távolítja el a csavart. A három görgőnek nincsenek élei, éles peremei, így nem sérthetik meg a munkadarabot, ennek ellenére az eszköz mindkét irányban használható. Az eszköz nem ajánlott a csavarok meghúzására, mert a nagyobb erőhatás károsíthatja a görgős rendszert, amely elállítható, meglazulhat.

Barcode	Model	L	D	mm	mm	mm	mm	mm	mm	mm
619238	M 5	60	21.5	19	3/8"	-	133	4B	10	
619239	M 6	60	23.5	21	1/2"	-	134	4B	10	
619240	M 7	60	23.5	21	1/2"	-	131	4B	10	
619241	M 8	60	23.5	21	1/2"	-	128	4B	10	
619242	M 10	69	27.5	21	1/2"	-	186	4B	10	
619243	M 12	69	27.5	21	1/2"	-	190	4B	10	
619244	M 14	72	34.3	21	-	16	271	1E	10	
619245	R 1/4"	60	23.5	21	1/2"	-	133	4B	10	
619246	R 5/16"	60	23.5	21	1/2"	-	129	4B	10	
619247	R 3/8"	69	27.5	21	1/2"	-	188	4B	10	
619248	R 7/16"	69	27.5	21	1/2"	-	187	4B	10	
619249	R 1/2"	72	34.3	21	-	16	275	1E	10	



2077/2BI

Önzáró tömlőbilincsfogó

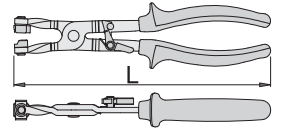

- anyaga: Premium Plus szénacél
- forgócsap anyaga: speciális szerszám-szénacél
- felületkezelés: krómozott, ISO 1456:2009 szabvány szerint
- hegyek feketítettek
- megerősített, kétkomponensű markolat
- markolaton kidomborodó UNIOR márkajelzés
- a hűtő-, fűtő-, az üzemanyag- és az ablakmosó-rendszer tömlőbilincseire

Előnyök:

- a legtöbb általános tömlőbilincshez használható
- a retesz megkönnyíti a tömlőbilincsek cseréjét

Az eszköz használata:

- A fogó általános tömlőbilincsek nyitására használható, és lehetővé teszi a tömlőtoldatok gyors és egyszerű eltávolítását. Alkalmos a bilincsek zárására is a tömlőtoldatok csatlakoztatásánál. A megfelelően felhelyezett bilincsek megakadályozzák a tömlők lecsúszását, és biztosítják a folyadékok áramlását. A fogót úgy tervezték, hogy minimális erő is elég a bilincsekre gyakorolt nagy nyomás létrehozásához, ami biztonságos és tartós csatlakozásokat hoz létre. A fogó kialakítása miatt nehezen hozzáférhető helyeken is gyorsan és egyszerűen használható. Az ergonomikus formájú nyelkeknek köszönhetően fogása biztos és stabil.

Használható:

- Alfa Romeo, Audi, Citroen, Fiat, Ford, Hyundai, Lancia, MAN, Mercedes, Opel/Vauxhall, Peugeot, Porsche, Renault, Seat, Toyota, VW, Volvo gépjármű típusokhoz

Barcode	L	mm	mm	mm
619250	235	301	4B	1

2078/2BI

OETIKER szemesbilincsfogó

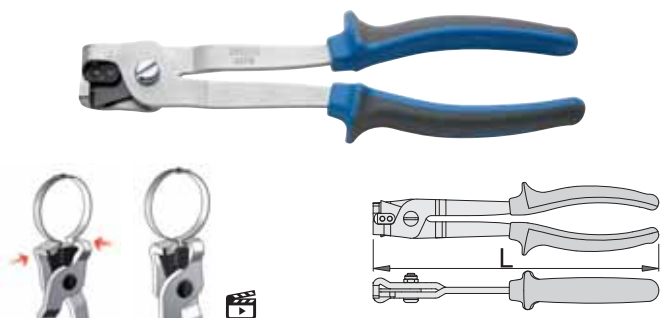

- anyaga: Premium Plus szénacél
- megerősített, kétkomponensű markolat
- markolaton kidomborodó UNIOR márkajelzés
- az autópárban használt OETIKER szemesbilincsekhez

Előnyök:

- a szemesbilincs pontos összehúzása
- hosszabb nyél a bilincsek könnyebb összehúzása érdekében
- majdnem minden személyautó-típusnál használható

Az eszköz használata:

- A fogó OETIKER szemesbilincsek nyitására használható, és lehetővé teszi a tömlőtoldatok gyors és egyszerű eltávolítását. Alkalmos a bilincsek zárására is a tömlőtoldatok csatlakoztatásánál. A megfelelően felhelyezett bilincsek megakadályozzák a tömlők lecsúszását, és biztosítják a folyadékok áramlását. A fogót úgy tervezték, hogy minimális erő is elég a bilincsekre gyakorolt nagy nyomás létrehozásához, ami biztonságos és tartós csatlakozásokat hoz létre. A fogó kialakítása miatt nehezen hozzáférhető helyeken is gyorsan és egyszerűen használható. Az ergonomikus formájú nyeleknek köszönhetően fogása biztos és stabil.

Használható:

- Audi, BMW, Chrysler, Ford, GM, Honda, Mazda, Mercedes, Nissan, Opel/Vauxhall, VW



2079/2BI

Fogó üzemanyagcső gyorscsatlakozókhoz



- anyaga: Premium Plus szénacél
- felületkezelés: krómozott, ISO 1456:2009 szabvány szerint
- hegyek feketítettek
- megerősített, kétkomponensű markolat
- markolaton kidomborodó UNIOR márkajelzés
- üzemanyagcsövek gyors leszereléséhez

Előnyök:

- a szerszám nyitását rugó segíti

Az eszköz használata:

- A szerszám az üzemanyagcsövek gyorscsatlakozóinak leszerelésére használható. A két kovácsolt csap összenyomja a csatlakozót a szétszerelés, vagy javítás során, majd a vezeték eltávolítható. A pófák méretezésének köszönhetően a szűk helyen, nagy erőfeszítést igénylő feladat biztonságosan és könnyen végrehajtható.

Használható:

- Opel/Vauxhall, Fiat, GM, VW, Renault, stb.



619251	L	316	4B	1
--------	---	-----	----	---

619252	L	264	4B	1
--------	---	-----	----	---



2080/2BI

CLIC tömlőbilincsfogó



- anyaga: Premium Plus szénacél
- felületkezelés: krómozott, ISO 1456:2009 szabvány szerint
- megerősített, kétkomponensű markolat
- markolaton kidomborodó UNIOR márkajelzés

Előnyök:

- a bilincsek nyitása és zárása a fogó 180°-os elfordításával

Használat:

- CLIC rugós tömlőbilincsekhez
- A fogó CLIC rugós tömlőbilincsek nyitására használható, és lehetővé teszi a tömlőtoldatok gyors és egyszerű eltávolítását. Alkalmas a bilincsek zárására is a tömlőtoldatok csatlakoztatásánál. A megfelelően felhelyezett bilincsek megakadályozzák a tömlők lecsúszását, és biztosítják a folyadékok áramlását. A fogót úgy tervezték, hogy minimális erő is elég a bilincsekre gyakorolt nagy nyomás létrehozásához, ami biztonságos és tartós csatlakozásokat hoz létre. A fogó kialakítása miatt nehezen hozzáférhető helyeken is gyorsan és egyszerűen használható. Az ergonomikus formájú nyeleknek köszönhetően fogása biztos és stabil.

Használható:

- Audi, Citroen, Fiat, Mercedes, Opel/Vauxhall, Peugeot, Renault, VW



	L			
619253	190	244	48	1



2081/3

Önzáró féktömlőfogó

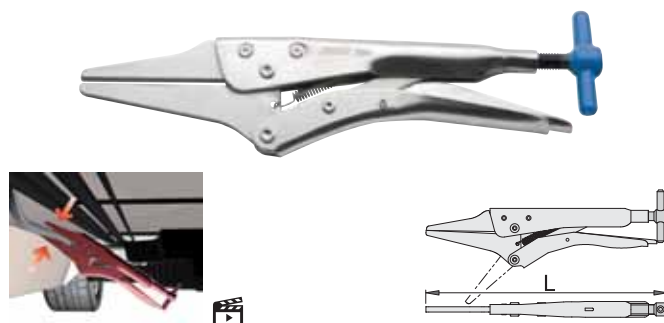

- anyaga: Premium Flex Plus szénacél
- nyelek acéllemezről
- olaj, gázolaj áramlásának megállítására

Előnyök:

- a pófák lekerekítettek, hogy ne okozhassanak kárt a sérülékeny tömlőben
- a műanyag T-hajtószár jobb fogást biztosít
- az üzemanyag és más folyadékok áramlásának gyors és egyszerű megállításához
- univerzális reteszelő mechanizmus

Az eszköz használata:

- A szerszám nélkülözhetetlen, amikor folyadékkal töltött rendszerekhez kapcsolódó alkatrészeket kell cserélni. Fő feladata a folyadékok áramlásának megállításása a lágy tömlőkben, hogy a szerelő kicserélhessen bizonyos alkatrészeket a tömlő elvágása és a folyadék kiömlésének kockázata nélkül. Az eszköz bármilyen lágy tömlőhöz, csővezetékhez használható személygépkocsikban, teherautóknál, munkagépeknél, és vízi járműveknél, de a tömlő átmérője nem haladhatja meg az 55 mm-t, máskülönben a tökéletes lezárás nem garantált.

	L			
619254	285	55	611	1E



2082/3

Önzáró kipufogócső-vágó fogó

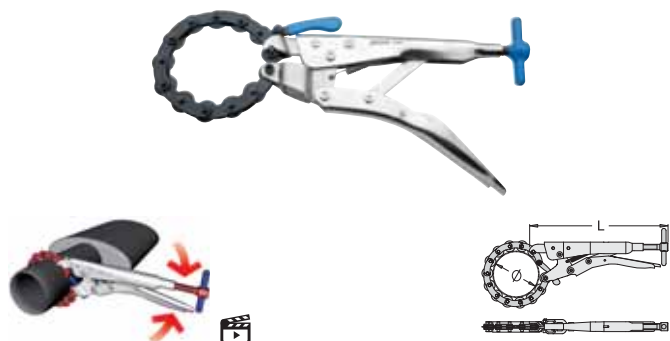

- anyaga: pófák Premium Flex Plus szénacélból
- nyelvek acéllemezből
- vágási képesség: 25–85 mm
- a kipufogórendszer részleges cseréjénél kipufogócsövek vágásához

Előnyök:

- a műanyag T-hajtószár jobb fogást biztosít
- univerzális reteszelő mechanizmus
- rendkívül hosszú vágólánc

Az eszköz használata:

- Az eszköz alapvetően kipufogócsövek vágására szolgál, de a lánc és a vágóélek kialakítása folytán bármilyen réz-, műanyag-, és egyéb cső vágására alkalmas 25–85 mm átmérőig. A szerszám használata egyszerű és biztonságos a tartozékoknak köszönhetően: a hosszabb lánc 85 mm átmérőig lehetővé teszi a csövek vágását; a nagyobb vágóélek alkalmasak acélcső vágására 3 mm, rézcső esetében 4 mm, PVC csőnél 5 mm falvastagságig; a műanyag borítású T-hajtószár csökkenti az fizikai erőfeszítést, amely a szerszám használatához szükséges; az univerzális retesz pozícióban tartja a szerszámot, ameddig ki nem engedjük, vagy be nem fejezzük a vágást. A vágólánc (2082.1) a használat során elkophat, ezért cserélhető.

Barcode	L	Ø ₁	Ø ₂	Weight	Material	Quantity
619255	330	25	85	765	1G	1



2082.1

Cserélhető lánc 2082/3 csővágóhoz

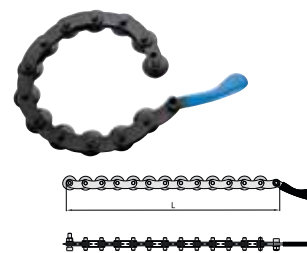

- vágóélek anyaga: acélötvözet

Barcode	L	Weight	Material	Quantity
619256	305	184	1E	1

2083

Kihúzható mágneses csavarkiszedő, lámpával

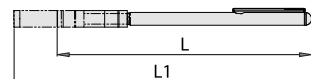

- szegecsek, csavarok, anyák kiemeléséhez

Előnyök:

- az elemek nedvesség ellen védettek
- 3 db LR41 elem mellékelve
- saját fényforrással a gépkatrészek közötti sötét helyekhez

Az eszköz használata:

- Az eszköz apró fémtárgyak felvételére szolgál. A lámpa a kihúzást követően automatikusan bekapcsolódik. Hasznos rosszul megvilágított helyeken, pl. a motortérben. Az eszköz összetolásával a lámpa automatikusan kikapcsolódik. Az eszköz felcsíptethető.

Barcode	L	L1	Weight	Material	Quantity	
619741	170	660	0.5	42	1F	1



2084

Professzionális autóvizsgáló-készlet

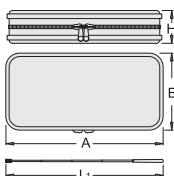

- hosszú élettartamú LED-fényforrással
- ellenálló műanyag tokban
- mágnes emelési képessége: 3,5 kg
- tartalma: 1 kerek vizsgálótűkör (Ø60 mm), 1 téglalap alakú vizsgálótűkör (65 x 42 mm), 2 behajtóhegy adapter, 3 L1154F elem, 1 tárolótok SOS tálcával
- A rendkívül hasznos készlet a LED-lámpa mellett tükröket is tartalmaz a nehezen elérhető helyek vizsgálatához a gépkocsi belsejében. Az eszköz alkalmas apró fémtárgyak (csavarok, szegecsek, anyák) kiemelésére is. A készlet egy esztétikus és ellenálló tárolódobozban, elemei pedig az áttekinthetőség és a védelem érdekében SOS tárolótálcában található.

	A	B	H	L1				
619742	240	110	45	650	3.5	360	1E	1

2085

Karmos csavarkiszedő

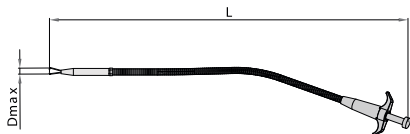

Előnyök:

- Ezzel a könnyen használható eszközzel nehezen elérhető, szűk helyekre is benyúlhatunk. A három karom a gomb megnyomásával és felengedésével gyorsan és stabilan képes megfogni, majd elengedni apró tárgyakat.

Az eszköz használata:

- kisméretű, elsősorban nem fémből készült tárgyak kiemeléséhez

	L	D \bar{f}			
619883	510	15	150	4A	1



2086

Mágnes tálcá

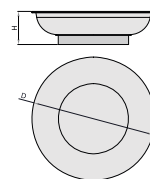

- anyaga: rozsdamentes acél, korrózióálló
- a szerszámok és alkatrészek kéznél tarthatóak
- bármilyen kisméretű anyát, csavart, fémtárgyat képes megtartani

Előnyök:

- erős állandó mágnes, gumi védőtalppal
- bármilyen pozícióban használható

Az eszköz használata:

- A gumitalppal védett erős mágnesnek köszönhetően ez a mágneses tálcá minden ipari felhasználásra alkalmas az autószerelő műhelyektől kezdve, ahol csak fémfelületre helyezhető. Bármilyen pozícióban használható, és a mágnes olyan erős, hogy még fejfel lefelé is képes megtartani. A tálcá alapvetően csavarok, anyák és hasonló tárgyak gyűjtésére szolgál, hogy ne kelljen azokat munka közben keresni.
- különböző célokra garázsban, gépeknél, háztartásban

	D	H				
619728	150	40	3	387	1F	1

2087

Flexibilis mágneses csavarkiszedő

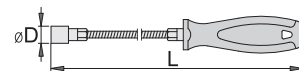
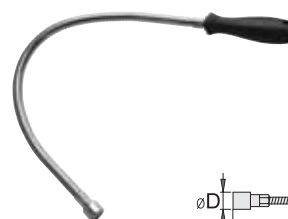

- A flexibilis mágneses felszedő fémtárgyak összegyűjtésére szolgál nehezen elérhető helyeken.

Előnyök:

- flexibilis szárral és erős mágneses véggel
- a mágnes legfeljebb 1 kg tömegű fémtárgyakat képes felemelni
- ergonomiailag tervezett markolat a könnyű és hatékony működtetés érdekében

		L	D			
619929	1	500	15	127	4B	1

2091



2089/2BI

Automatikus tömlőbilincsfogó

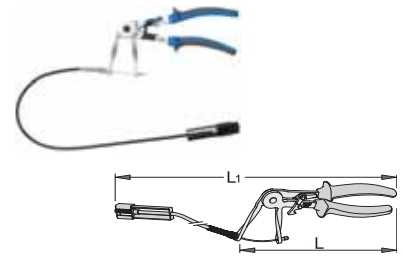

- anyaga: Premium Plus szénacél
- forgócsap anyaga: speciális szerszám-szénacél
- felületkezelés: krómozott, ISO 1456:2009 szabvány szerint
- megerősített, kétkomponensű markolat
- a hűtő-, fűtő-, az üzemanyag- és az ablakmosó-rendszer tömlőbilincseihez

Előnyök:

- a legtöbb általános tömlőbilincshez használható
- a retesz megkönnyíti a tömlőbilincsek cseréjét

Az eszköz használata:

- A fogó a hűtő- és fűtőrendszerek tömlőinél alkalmazott, 18-54 mm átfogású bilincsek nyitására használható. Segítségével a tömlőtoldatok könnyen és gyorsan eltávolíthatóak. A 600 mm hosszú bowden nagyobb hatékonyságot biztosít még a nehezen elérhető helyeken is, ahol a bilincsek más fogókkal nem hozzáférhetőek. A fogón 8 pozícióban állítható, fogazott retesz található a bilincsek nyitására, vagy különböző helyekre történő felhelyezéséhez, így az adott feladat könnyen és felesleges erőfeszítés nélkül teljesíthető. A nyelek kialakítása miatt a fogó a legnagyobb pofanyílásnál is minimális erővel összenyomható.

Használható:

- Alfa Romeo, Audi, Citroen, Fiat, Ford, Hyundai, Lancia, MAN, Mercedes, Opel/Vauxhall, Peugeot, Porsche, Renault, Seat, Toyota, VW, Volvo gépjármű típusokhoz

	L	L1			
620234	230	600	415	1G	1

2091

LED-lámpa

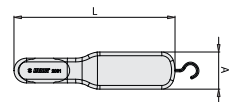

Előnyök:

- 7 LED fényforrással (6 az előoldalon és 1 felül)
- 6 előoldali LED üzemeideje egy töltéssel kb. 3 óra, a felső 1 LED üzemeideje 7 óra
- két állítható függesztővel
- három mágnessel
- a világítás szöge 0-180° között állítható
- felhasználóbarát műanyagból
- két adapterrel (12/24 V és 100-240 V)
- a talpban található mágnes megtartja a LED-lámpa teljes tömegét
- Li-Ion akkumulátor

	L	A			
620237	250	55	512	1G	1



7 LED fényforrással (6 az előoldalon és 1 felül)



6 előoldali LED üzemeideje egy töltéssel kb. 3 óra, a felső 1 LED üzemeideje 7 óra



három mágnessel

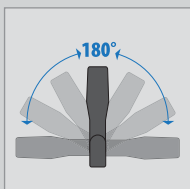

a világítás szöge 0-180° között állítható

2091A



**7+1
TOP
LED LAMPS**

LED fényforrás: elől 7 x 1,5 W +
felül 1 x 1 W



= more than 5h

több mint 5 óra üzemidő



mágneses csíptető

2091A

LED-lámpa



- H: 170 mm; Ø22 mm; 100 - 130 lm
- LED fényforrás: elől 7 x 1,5 W + felül 1 x 1 W
- ki-/bekapcsológomb a lámpa végén
- mágneses csíptető
- ellenálló kialakítás
- Li-Ion akkumulátor, 800 mAh
- LED-es töltésszélző
- több mint 5 óra üzemidő
- USB töltés hálózati adapterrel: bemenő: 100-240 V, 50-60 Hz; kimenő: 5 V DC, 1000 mA

Barcode	L	D	Person	Wrench	Box
627201	170	22	55	1X	1



1976/2

Állítható olajszűrő-leszedő kulcs

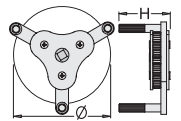

- karok anyaga: ötvöztelen szerszámacél
- olajszűrők ki- és beszereléséhez
- az összes olajszűrő-típushoz 60 - 120 mm átmérettartományban

Előnyök:

- a karok bordázottak az olajszűrő jobb megfogása érdekében

Az eszköz használata:

- Mivel az autószervezeteknek gyakran sokféle olajszűrőt kell cserélniük, így kifejlesztettünk egy szerszámot, amely a legtöbb szabványos típushoz használható. A használat során az eszköz igazodik az olajszűrőhöz és a megszorítva biztosan ráfog. A szerszám minden olajszűrőhöz használható 60 mm-től 120 mm átméretig. A csere során a limitált hely miatt a szerszámot úgy terveztük, hogy ön maga minél kisebb helyet igényeljen. A karok bordázottak, hogy a perem nélküli olajszűrőkön is, amelyek cseréje más eszközökkel nehéz lenne, biztos legyen a fogás. Az eszköz mindkét irányban működik, így az olajszűrők meglazítására, illetve rögzítésére egyaránt alkalmazható.

Fontos!

- 3/8" racsos hajtóval és megfelelő hosszabbító toldattal használható

Barcode	Ø1	Ø2	Ø3	H	Person	Wrench	Box
619257	60	120	3/8"	60	635	1G	1

1977/6

Olajszűrő-kulcs

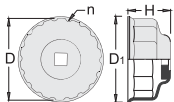

- anyaga: Premium króm-vanádium acél
- lakkozott
- olajszűrők ki- és beszereléséhez
- nehezen hozzáférhető olajszűrőkhöz
- 3/8" racsnis hajtóval és megfelelő toldattal használható

Az eszköz használata:

- Az eszköz 12 különböző méretben elérhető, amely tartomány lefedi a piacon megtalálható gépkocsi olajszűrők többségét. Az eszköz használata rendkívül egyszerű, mivel csupán az olajszűrőre kell helyezni, majd könnyedén elforgatni. A szerszám az olajszűrők beszerelésénél is használható, mivel a kialakítás és az anyag tervezésénél figyelembe vettük ennek követelményeit is, így a szerszám képes ellenállni a nagyobb erőhatásoknak. Felületkezelésének köszönhetően a szerszám ellenálló a karcolásokkal és fizikai sérülésekkel, valamint az egyéb környezeti és kémiai hatásokkal szemben.



1978/2

Üzemanyagtartály-fedél kulcs

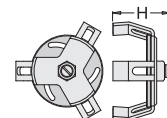

- karok anyaga: ötvözetlen szerszámacél
- üzemanyagtartály műanyag menetes fedelének eltávolításához
- szét- és összeszereléshez egyaránt

Előnyök:

- a fedél gyors megfogása

Az eszköz használata:

- A szerszám három eltávolítható karral rendelkezik, amelyek szorosan ráfognak az üzemanyagtartály fedelére. Mivel a fedélhez való hozzáférés gyakran nehézkes, így a kulcs maga csak minimális helyet igényel. Egyszerűen helyezzük az eszközt a fedélre és forgassuk el a megfelelő irányba. A kulcs tökéletesen illeszkedik a fedélhez és így az könnyen eltávolítható. Beszereléshez az ellentétes lépéseket kell követni. Az eszköz biztonságos munkát garantál hosszú élettartammal.

Fontos!

- 22-es méretű kulccsal, vagy dugókulccsal használható

Barcode	D	D1	n	H	Weight	Material	Quantity
619266	120	155	22	73	670	1G	1

175/2

Olajleeresztő-kulcs

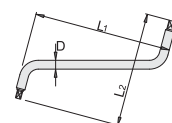

- anyaga: Premium króm-vanádium acél
- teljes anyagában nemesített
- felületkezelés: krómozott, ISO 1456:2009 szabvány szerint

Barcode	Weight	L1	L2	D	Weight	Material	Quantity
605112	8 x 10	202	169	13	305	4A	10

205/2

Szíjas olajsűrő-leszedő



- anyaga: Premium króm-vanádium acél
- szíj gumírozott szövetből
- kovácsolt, teljes anyagában nemesített
- felületkezelés: krómozott, ISO 1456:2009 szabvány szerint

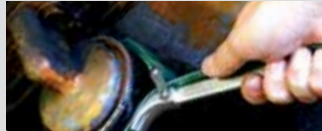

Barcode	øD	L	Weight	Code	Quantity
601024	60 - 140	225	225	1E	10

205.1

Szíj 205/2 olajsűrő-leszedőhöz



- szíj gumírozott szövetből

Barcode	Weight	Code	Quantity
602841	62	1E	10

206/2

Láncos olajsűrő-leszedő

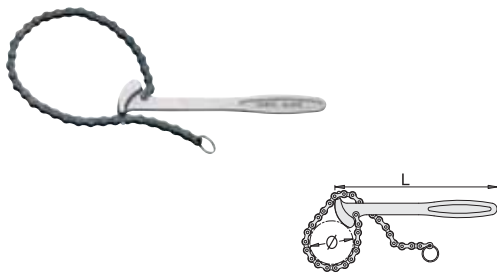

- anyaga: Premium króm-vanádium acél
- kovácsolt, teljes anyagában nemesített
- felületkezelés: krómozott, ISO 1456:2009 szabvány szerint

Barcode	øD	L	Weight	Code	Quantity
601025	60 - 140	224,5	330	1E	10

206.1

Lánc 206/2 olajsűrő-leszedőhöz



Barcode	L	Weight	Code	Quantity
620938	500	150	1E	5

1980

Optikai tesztlő, műanyag dobozban



- elektrolit koncentrációjának ellenőrzése az akkumulátorban, 1,10 - 1,40 kg/l mérési tartományban
- fagyálló hűtőfolyadék (etilén vagy propilén) dermedéspontjának ellenőrzése -50°C értékig
- szélvédőmosó-folyadék dermedéspontjának ellenőrzése -40°C értékig
- elektrolit koncentráció mérésénél 0,01 kg/l, a másik két folyadéktípusnál 5°C skálabeosztás
- a műanyag dobozban és SOS betétben a tesztlő biztonságosan tárolható
- pipettát és a kalibráláshoz csavarhúzó is tartalmaz
- használati útmutató mellékelve

Fontos!

- Használat előtt és után az eszközt meg kell tisztítani.



Barcode	Weight	Code	Quantity
621403	315	1G	1

1900

Lemezalakító szerszámkészlet autókarosszériához



Barcode	Weight	Weight	Code	Quantity
619226	6	7200	1E	1
1923 (86), 1925 (133), 1927 (121), 1929 (236), 1934 (325), 1936 (325)				

1901

Lemezalakító szerszámkészlet autókarosszériához



Barcode	Weight	Weight	Code	Quantity
619227	7	7270	1E	1
1932 (325), 1934 (325), 1936 (325), 1924 (76), 1925 (133), 1926 (79), 1927 (121)				

1910

Hajlított C-idom

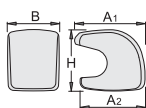

- anyaga: Premium Flex Plus szénacél
- fej: polírozott, tükrösített

619206	A1	A2	B	H	📦	🔧	📏
80	74	58	70	1573	1E	1	

1911

Üllő idom

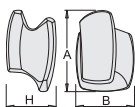

- anyaga: Premium Flex Plus szénacél
- fej: polírozott, tükrösített

619207	A	B	H	📦	🔧	📏
102	72	62	1444	1E	1	

1912

Konvex kerek idom

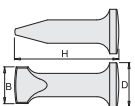

- anyaga: Premium Flex Plus szénacél
- fej: polírozott, tükrösített

619208	D	B	H	📦	🔧	📏
54	44	425	759	1E	1	



1913

Kanálvas

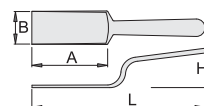

- anyaga: Premium Flex Plus szénacél
- fej: polírozott, tükrösített

619209	L	A	B	H	📦	🔧	📏
250	110	48	51.5	382	1E	1	

1914

Konvex kétoldalas kerek idom

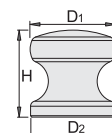

- anyaga: Premium Flex Plus szénacél
- fej: polírozott, tükrösített

619210	D1	D2	H	📦	🔧	📏
56	56	58	756	1E	1	

1920

Ferde idom

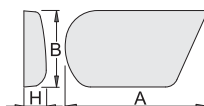

- anyaga: Premium Flex Plus szénacél
- fej: polírozott, tükrösített

619216	A	B	H	📦	🔧	📏
109	59	17	634	1E	1	



1921

Domború egyengető idom

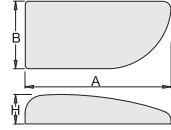

- anyaga: Premium Flex Plus szénacél
- fej: polírozott, tükrösített

619217	A	B	H	🔒	🔧	📏
619217	118	55	24	950	1E	1

1923

Kettős marokidom

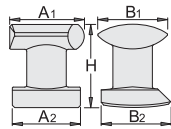

- anyaga: Premium Flex Plus szénacél
- fej: polírozott, tükrösített

619219	A1	B1	A2	B2	H	🔒	🔧	📏
619219	86	61	61	61.5	74.5	1162	1E	1

1924

Univerzális idom

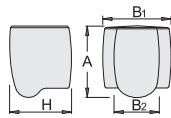

- anyaga: Premium Flex Plus szénacél
- fej: polírozott, tükrösített

619220	A	B1	B2	H	🔒	🔧	📏
619220	76	73	48	66	1230	1E	1



1925

Ívelt idom

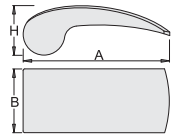

- anyaga: Premium Flex Plus szénacél
- fej: polírozott, tükrösített

619221	A	B	H	🔒	🔧	📏
619221	133	58.5	45	1175	1E	1

1926

Sarokidom

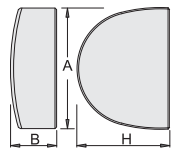

- anyaga: Premium Flex Plus szénacél
- fej: polírozott, tükrösített

619222	A	B	H	🔒	🔧	📏
619222	79	30	61	899	1E	1

1927

Görbített idom

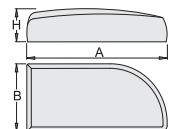

- anyaga: Premium Flex Plus szénacél
- fej: polírozott, tükrösített



619223	A	B	H	🔒	🔧	📏
619223	121	58.5	29	1329	1E	1

1928

Zsugorító idom

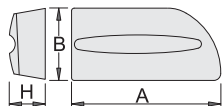

- anyaga: Premium Flex Plus szénacél
- fej: polírozott, tükrösített

619224	A	B	H	1289	TE	1
122	59.5	25.5				

1929

Hajlító kanálvas

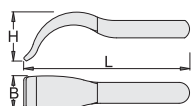

- anyaga: Premium Flex Plus szénacél
- fej: polírozott, tükrösített

619225	L	B	H	1223	TE	1
236	49	70				

1930

Karosszéria kalapács homorú és domború fejjel

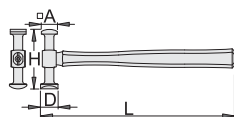

- anyaga: Premium Flex Plus szénacél
- fej: polírozott, tükrösített
- nyél: nyolcszögű, hikori

619228	L	A	D	H	395	IV	6
325	27	29.6	106				



1931

Karosszéria kalapács lapos fejjel és ívelt vésőhegygel

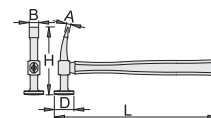

- anyaga: Premium Flex Plus szénacél
- fej: polírozott, tükrösített
- nyél: nyolcszögű, hikori
- ütőfelületek: kerek 40 mm

619229	L	A	B	D	H	445	IV	6
325	8	19.6	40	140				

1932

Karosszéria kiütő kalapács

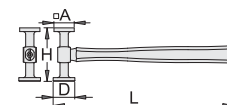

- anyaga: Premium Flex Plus szénacél
- fej: polírozott, tükrösített
- nyél: nyolcszögű, hikori
- ütőfelületek: kerek 40 mm, szögletes 38 mm

619230	L	A	D	H	445	IV	6
325	38	40	100				

1934

Karosszéria kalapács domború fejjel és csákányhegygel

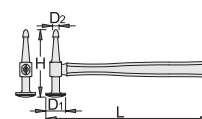

- anyaga: Premium Flex Plus szénacél
- fej: polírozott, tükrösített
- nyél: nyolcszögű, hikori
- ütőfelületek: kerek 40 mm

619232	L	D1	D2	H	406	IV	6
325	40	12	138				



1935

Karosszéria kalapács lapos és domború fejjel

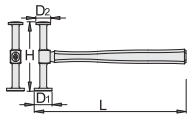

- anyaga: Premium Flex Plus szénacél
- fej: polírozott, tükrösített
- nyél: nyolcszögű, hikor
- ütőfelületek: kerek 40 mm és 32 mm

619233	L	D1	D2	H	📦	🔧	📏
619233	326	40	32	155	475	1V	6

1936

Karosszéria zsugorító kalapács

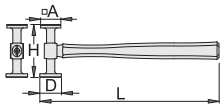

- anyaga: Premium Flex Plus szénacél
- fej: polírozott, tükrösített
- nyél: nyolcszögű, hikor
- ütőfelületek: kerek 40 mm, szögletes 38 mm
- fogazott, négyszögletes ütőfelület

619234	L	A	D	H	📦	🔧	📏
619234	325	38 x 38	40	100	465	1V	10

1940/2BI

Kárpitpatent-eltávolító

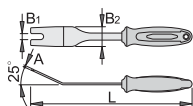

- anyaga: Premium Flex Plus szénacél
- ergonomikus, megerősített, kétkomponensű markolat
- 8 mm-es kárpitpatentok eltávolításához
- Az eszköz rögzítő patentek, valamint a kárpit eltávolítására használható.

Előnyök:

- hegye szögben köszörült

619267	L	B1	B2	A	📦	🔧	📏
619267	230	8.5	28	2.5	130	4B	1

1940.1/2BI

Kárpitpatent-eltávolító

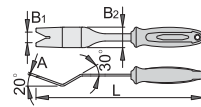

- anyaga: Premium Flex Plus szénacél
- ergonomikus, megerősített, kétkomponensű markolat
- 2 - 15 mm-es kárpitpatentok eltávolításához
- Az eszköz rögzítő patentek, valamint a kárpit eltávolítására használható.

Előnyök:

- hegye szögben köszörült
- Az ergonomikus kialakítás egyszerű és biztonságos munkavégzést biztosít különböző helyzetekben és nehezen elérhető helyeken. Az eszköz használatával az eltávolítás roncsolásmentesen történhet.



619268	L	B1	B2	A	📦	🔧	📏
619268	230	16.3	28	2.5	135	4B	1

1940.2/2BI

Kárpitpatent-eltávolító

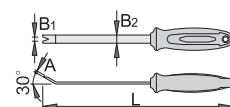

- anyaga: Premium Flex Plus szénacél
- ergonomikus, megerősített, kétkomponensű markolat
- 4,5 mm-es vagy kisebb kárpitpatentok eltávolításához
- Az eszköz rögzítő patentek, valamint a kárpit eltávolítására használható.

Előnyök:

- hegye szögben köszörült
- Az ergonomikus kialakítás egyszerű és biztonságos munkavégzést biztosít különböző helyzetekben, és nehezen elérhető helyeken. Az eszköz használatával az eltávolítás roncsolásmentesen történhet.



619269	L	B1	B2	A	📦	🔧	📏
619269	230	5	10	2.5	109	4B	1



1941/2

Első ablaktörlőkar eltávolító

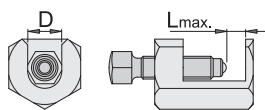

- test és csavarorsó anyaga: ötvözetlen szerszámacél
- az első ablaktörlők eltávolítására használható
- a legtöbb gépkocsitípushoz használható

Előnyök:

- védi az ablaktörlőt

Az eszköz használata:

- Az eszköz az első szélvédő ablaktörlőinek eltávolítására használható. A robusztus konstrukció nagyobb erőfelfejtést tesz lehetővé a meghajtó-tengelyhez hozzákötött karok eltávolításánál, emellett hosszabb élettartamot is garantál. A karosszéria fölé emelkedő ablaktörlőkarok eltávolítására alkalmas. Az eszköz használata egyértelmű és gyors.
- 17-es méretű kulccsal használható

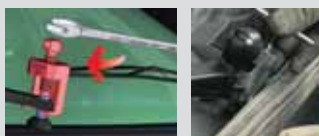

619270	L _T	D _T	📦	🔧	📺
619270	32	18	252	TG	1

1942/2

Hátsó ablaktörlőkar eltávolító

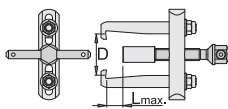

- pofák anyaga: króm-vanádium acél
- hátsó ablaktörlő-kar eltávolítására használható
- hajtószárral

Előnyök:

- különleges adapter, védi az ablakmosó-folyadék tömlőjét

Az eszköz használata:

- Az eszköz a hátsó ablaktörlők eltávolítására szolgál, segítségével minden ablaktörlő-típus egyszerűen eltávolítható. A menetes orsón található adapter védi az ablakmosó-folyadékot szállító tömlőt. A készletben mellékelt hajtószár gyorsabb hajtást tesz lehetővé, nagyobb erőfelfejtésnél ugyanakkor használjunk 13 mm-es méretű kulcsot. Az eszköz felépítése hosszú élettartamot garantál.
- 13-as méretű kulccsal használható



619271	L _T	D	📦	🔧	📺
619271	103	22 - 25	288	TG	1

1943/2BI

Huzalos szélvédőkivágó-készlet

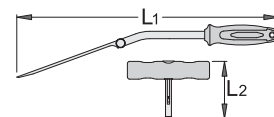

- anyaga: Premium Flex Plus szénacél
- első és hátsó szélvédő eltávolításához

Előnyök:

- extra hosszúságú szár a jobb hozzáférés érdekében

Az eszköz használata:

- A készlet ragasztott szélvédők eltávolítására használható egy acélhuzal segítségével. A hosszabb eszközt használva belülről nyissunk egy rést az üveg és a karosszéria között, ahol átvezethető a huzal, amelyet végül rögzítünk a két eszközhöz. A T-markolatot használva húzzuk végig a huzalt a kocsikarosszériája és az üveg között, elválasztva azokat egymástól. A szerszámot gyors és biztonságos munkavégzéshez tervezték, kialakítása pedig szavatolja, hogy a munka felesleges erőfelfejtés nélkül elvégezhető legyen.



619272	L1	L2	📦	🔧	📺
619272	354	78	330	TG	1

1944/6

Vákuumos szélvédő-kiemelő



- ellenálló műanyag test
- szélvédő mozgatására és pozicionálására eltávolítása vagy beépítése során

Előnyök:

- teherbírás: 75 kg
- erős vákuumos tapadókorongokkal a maximális biztonság érdekében
- a tapadókorongok sík és ívelt felülethez egyaránt beállíthatóak

Az eszköz használata:

- A kiemelő rendkívül hasznos szélvédő cseréjénél és mozgatásánál. Az eszköz tapadókorongjait a szélvédő felszínéhez illesztjük, és a karok segítségével vákuumot hozunk létre. A tapadókorongok ezáltal megbízhatóan rögzítik a szélvédőt az eltávolítás vagy beépítés során.
- 1. Helyezzük az eszközt a szélvédőre.
- 2. Mozgassuk a karokat, hogy vákuum keletkezzen a tapadókorongok és a szélvédő felszíne között.



619740	📦	🔧	📺
619740	925	1F	1

1945

Multifunkciós kaparó élvédővel

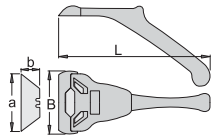

- műanyag
- penge nemesacélból
- élvédővel
- Az eszköz a különböző felületeken megtapadt szennyeződések eltávolítására szolgál. A nagyméretű munkaélnak köszönhetően a kaparás egyenletes a teljes felszínen. Alkalmas szilikonmaradványok, ráégett címkek és matricák eltávolítására, stb.

Barcode	L	B	a x b	Weight	Code	Qty
620240	165	70	60.8 x 18.9	37	1E	1

1945.1

Vágóél-készlet 1945 kaparóhoz



Barcode	Weight	Code	Qty
621042	33	1E	1

1946

Karosszéria-reszelő keret

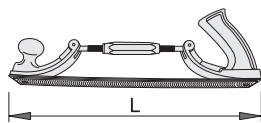

- reszelőlap nélkül szállítva, amely külön elérhető 1946.1 cikkszámom

Barcode	L	Weight	Code	Qty
621477	350	770	1F	1

1946.1

Reszelőlap 1946 reszelőhöz

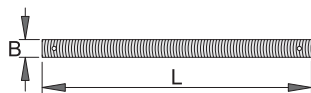

Barcode	L	B	Weight	Code	Qty
621478	350	35	274	1E	1

2026/2

Kengyeles lehúzó

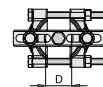
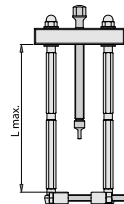

- Az eszköz kiváló minőségű acélból készül.
- csavarok felületkezelése: feketítettek, egyéb részek krómozottak.
- A szerszámot különféle gépalkatrészek tengelyekről történő eltávolítására tervezték.
- Nélkülözhetetlen a szorosan rögzült alkatrészek biztonságos és deformáció-mentes eltávolításához.
- A termékválaszték három méretet foglal magába, amelyek 5 mm és 115 mm közötti tengelyátmérőig használhatóak.

Előnyök:

- Az eszköz egy lehúzókeret, menetes orsót, két kart, valamint egy szétválasztó szerelvényt foglal magába, amelyek együttesen egyenletes lehúzást tesznek lehetővé.
- A szerszámot úgy tervezték, hogy használata biztonságos és könnyű legyen.

Barcode	D	L	Weight	Code	Qty
619273	5 - 60	229	2160	1G	1
619274	12 - 75	234	2930	1G	1
619275	22 - 115	325	7180	1G	1

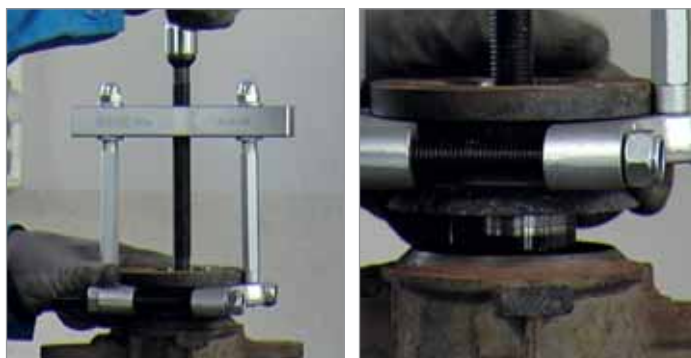

2027/2

Kerékagy- és kerékdob-lehúzó

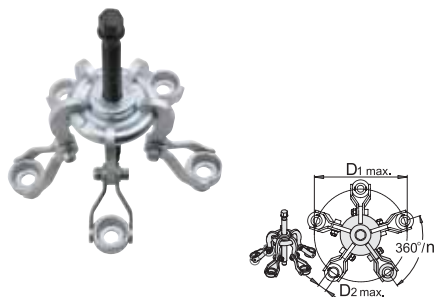

- karok: króm-molibdén acél
- öt csuklós lehúzókkal
- kerékagyak lehúzására 250 mm lyukátmérőig
- A szerszám különböző kerékagyak szétszerelésénél alkalmazható, használata egyszerű és rugalmas. A mellékelt karokkal a kerékagy lehúzása három, négy, illetve öt karral is történhet a kerékagy típusától függően. Változtatható, flexibilis kialakítása miatt a legtöbb kerékagnál használható 250 mm átmérőig. Az eszköz egy menetes orsóból, 5 lehúzókarból és egy kovácsolt gyűrűből áll. A gyűrűben kialakított horony megakadályozza, hogy a karok lecsússzanak a szerelés során. Az erős szerkezet hosszú élettartamot és biztonságos használatot garantál. Az eszközzel pneumatikus ütvecsavarozó használata nem javasolt!

Az eszköz használata:

1. Állítsuk össze a szerszámot, és csak annyi kart szereljünk fel, amennyi szükséges.
2. Csavarozzuk a szerszámot a kerékdobhoz.
3. Forgassuk a menetes orsót a kerékdob lehúzásához.



619278	D1	D2	n			
250	18.5	24	3 - 5	4640	1G	1

2028/2P

Keréksúlyszerelő fogó



- anyaga: Premium króm-vanádium acél
- felületkezelés: krómozott, ISO 1456:2009 szabvány szerint
- mártott műanyag markolat



619288	L			
250	406	48		1

2029/2

Fékdob-lehúzó kulcs, 1/2"

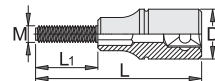

- anyaga: Premium Flex króm-vanádium acél
- csavar - speciális szerszámszénacél
- fékdob eltávolításához
- két darab a készletben

Az eszköz használata:

- Mivel a gépkocsik fékdobjait időnként nehéz eltávolítani, így speciális szerszámok szükségesek a feladathoz.
- A szerszám két menetes szárból áll, amelyeket szimmetrikus elrendezésben kell a fékdobba hajtani.
- A csavarokat racsnyal vagy kulccsal egyenletesen behajtva a fékdob fokozatosan távolítható el.
- A fékdob leválasztását követően a szerszám egyszerűen eltávolítható és elcsomagolható.



619148	M 8	L	D	L1			
		64	22.9	28	167	1E	1

431/2

Fékrugófogó

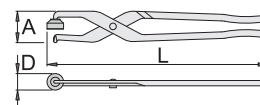

- anyaga: Premium króm-vanádium acél
- kovácsolt, teljes anyagában nemesített
- olajban edzett, foszfátzott fej, krómozott felületkezelés

601554	L	A	øD			
325	53	25	423	4B		5



2032/2

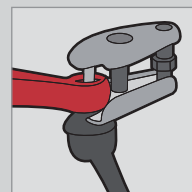

2032/2

Gömbfejlhúzó

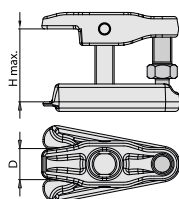

- anyaga: Premium Flex Plus szénacél
- pofa átfogóképessége: 23 mm
- maximális magasság: 53 mm
- kormány és felfüggesztés gömbfejeinek eltávolítására

619736	D	H \bar{T}			
619736	23	53	780	1G	1

686/2A

Gömbfejlhúzó

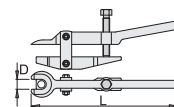

- anyaga: szerszámtest Premium Flex Plus szénacélból, karok Premium króm-vanádium acélból
- kovácsolt, teljes anyagában nemesített
- felületkezelés: krómozott, ISO 1456:2009 szabvány szerint, csavarorsó feketített
- tehergépkocsikhoz

602369	D	L	S			
602369	18	260	17	1055	1H	1

686/2

Gömbfejlhúzó

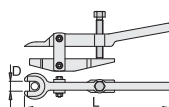

- anyaga: szerszámtest Premium Flex Plus szénacélból, karok Premium króm-vanádium acélból
- kovácsolt, teljes anyagában nemesített
- felületkezelés: krómozott, ISO 1456:2009 szabvány szerint, csavarorsó feketített
- személygépkocsikhoz

601772	D	L	S			
601772	16	260	17	925	1H	1



2033/2

Fékdugattyú-szerelő készlet



- anyaga: Premium Flex Plus szénacél
- adapterkészlettel a legtöbb gépjárműhöz
- jobbos és balos menet esetében is használható
- tartós műanyag tokban, betéttálcába rendezve
- Az eszközhöz mellékelt 8 adapterrel majdnem minden gépkocsitípus fékrendszerénél alkalmazható a fékbetétek cseréjéhez.

Az eszköz használata:

- Illesszük az eszközt a fékhengerbe. A hajtószár forgatásával a fékdugattyú összenyomódik, illetve visszahúzódik a hengerbe, így elég hely marad a fékbetétek cseréjéhez.

Használható:

- Audi, Fiat, Ford, Nissan, Renault, VW, Citroen, Seat, Mercedes-Benz, Opel



	L			
619737	151	2130	1E	1

2033/2PB

Fékdugattyú-szerelő készlet, műanyag dobozban



- anyaga: Premium Flex Plus szénacél
- jobbos és balos menet esetében is használható
- tartós műanyag tokban, betéttálcába rendezve
- Az eszközhöz mellékelt 8 adapterrel majdnem minden gépkocsitípus fékrendszerénél alkalmazható a fékbetétek cseréjéhez.

Az eszköz használata:

- Illesszük az eszközt a fékhengerbe. A hajtószár forgatásával a fékdugattyú összenyomódik, illetve visszahúzódik a hengerbe, így elég hely marad a fékbetétek cseréjéhez.

Használható:

- Audi, Fiat, Ford, Nissan, Renault, VW, Citroen, Seat, Mercedes-Benz, Opel

622637	700	1G	1

2034/2BI

Szelepbehúzó gumiabroncsokhoz



- anyaga: Premium króm-vanádium acél
- ergonomikus, megerősített, kétkomponensű markolat
- markolaton kidomborodó UNIOR márkajelzés
- Schrader-szelepek behelyezéséhez és beállításához
- A száron műanyag borítású, profilált másodlagos markolat, amely megakadályozza a szerszám megcsúszását, így a kerék peremének károsodását. Minden kerékmérethez alkalmas.

Az eszköz használata:

1. Illesszük az új szelepet a felniben a megfelelő nyílásba.
2. Csavarjuk az eszközt a szelepre.
3. A kar használatával húzzuk a szelepet a megfelelő pozícióba.

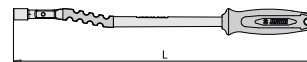

	L			
619738	325	273	4B	1

2035

Drótkefe tárcsafékekhez



- tárcsafék elemeinek tisztításához a fékek szerelésénél, cseréjénél, illetve más fémkatrészekhez
- különösen szűk kialakítás a nehezen elérhető helyekhez
- A fékezés kopatja a fékbetéteket, az anyagmaradványok és más szennyeződések rárakódhatnak a féktárcsára és egyéb elemekre, amit el távolítani új fékbetétek cseréje előtt. Az eszköz szűk kialakítása miatt használható a fékeknél, illetve bármilyen hasonló célra.

619739	73	1E	1



2038

Belső csapágykónusz-kihúzó



- Belső csapágyak kerékagyból történő gyors, könnyű és tiszta eltávolításához. A szerszámot a belső csapágykónuszok kivételére tervezték, használatával elkerülhető a sérülések, és nincs szükség további szerszámokra, mint reszelők, kalapácsok és kiütők. Az eszköz 4 különböző lehúzópozával érkezik Ø40 - Ø60 mm átmérőig. A perselyes lehúzópoza szilárdan rögzíti a futógyűrűt és megakadályozza a szerszám megcsúszását. Használható Audi, BMW, Ford, Mercedes-Benz, Peugeot, Renault, Toyota, VW, stb. gépjárművekhez.
- 4 különböző lehúzópozával: 1 - 40-45 mm átmérőig, 2 - 45-50 mm átmérőig, 3 - 50-55 mm átmérőig, 4 - 55-60 mm átmérőig



620228	3585	1G	1	

2039/2

Axiálcukló-szerelő szerszám

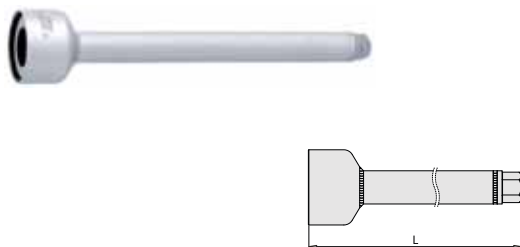

- A szerszám a kormányléc belső axiálcuklójának gyors és könnyű szereléséhez alkalmazható. A szerszámot a kormánylécen keresztül a csuklóhoz kell illeszteni. Elforgatásával a három belső görgő a csuklóhoz illeszkedik, amely ezután egy 27 mm-es kulcs segítségével lehajtható. 32-40 mm átmérőjű csuklók esetében használható. A szerszám külső átmérője 77 mm, amely könnyedén átfér a karosszéria nyílásán. A szerszám hossza 400 mm, így bármilyen hosszú kormányléchez megfelelő. További előnye, hogy nem szükséges előzetesen lecsavarni a kormányléc rögzítőanyáját, mivel a szerszám belső nyílása ennél nagyobb, így egyszerűen átoltható az anyán.

	L				
620230	400	1885	1F	1	



2041/2

Homokinetikus féltengelycsukló-lehúzó

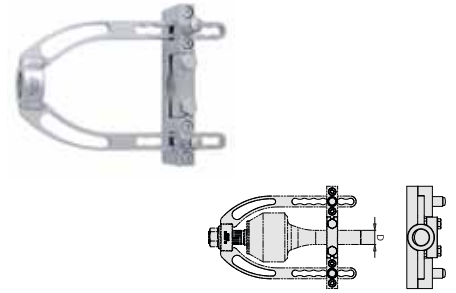

Az eszköz használata:

- A lehúzó különböző méretű homokinetikus féltengelycsuklók leszerelésénél és javításánál alkalmazható. Használat előtt ellenőrizzük, hogy a csukló eltávolítható-e! Először távolítsuk el a felső állítható távtartót, majd illesszük az eszközt a csukló a gyűrűn keresztül, és a felső távtartóval rögzítsük. A homokinetikus tengelycsuklón egy anya található, amely a csukló rögzítésére vagy eltávolítására szolgál. A becsavarás előtt távolítsuk el a két rögzítőgyűrűt, amely a csukló alsó és felső részét tartja. A két gomb egyidejű megnyomásával a távtartó a csukló hosszához állítható. Előnyök: az eszköz bármely gépkocsinál használható, nem károsítja a csuklót, és időt takarít meg a szétszerelés során.

	D				
620232	18 - 36	2130	1G	1	

2042/2

Gumiabroncs-szelepszereelő

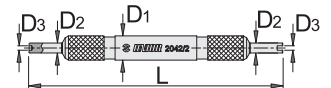

- anyaga: Premium Plus szénacél
- felületkezelés: krómozott, ISO 1456:2009 szabvány szerint
- Schrader-szelepek összeállításához és szétszereléséhez
- az egyik vég a szelepmechanizmus szétszedésére és összeállítására, a másik a levegő kieresztésére szolgál

Előnyök:

- az eszköz markolata rovátkolt a jobb megfogás érdekében



	L	D1	D2	D3				
621998	115	11	4,5	2	65	4A	1	

210/2

Kerékkulcs

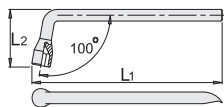

- anyaga: Premium króm-vanádium acél
- kovácsolt, teljes anyagában nemesített
- felületkezelés: krómozott, ISO 1456:2009 szabvány szerint

Barcode	⊖	L1	L2	⊖	⊖	mm
600782	17	255	27	476	4A	5
600783	19	285	29,5	541	4A	5

212/2

Kerékkulcs

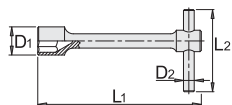

- anyaga: Premium króm-vanádium acél
- kovácsolt, teljes anyagában nemesített
- felületkezelés: krómozott, ISO 1456:2009 szabvány szerint
- ISO DIN 3112 szabvány szerint

Barcode	⊖	L1	D1	L2	D2	⊖	⊖	mm
600785	17	260	26	300	12	720	1C	1
600786	19	280	28	300	12	800	1C	1
600788	24	315	33	400	14	1280	1C	1
600789	27	355	38	400	20	2220	1C	1
600790	30	425	42	400	20	2450	1C	1
600791	32	430	47,5	400	20	2815	1C	1



213/6

Keresztkulcs

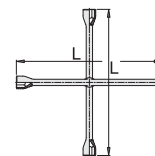

- anyaga: Premium króm-vanádium acél
- kovácsolt, teljes anyagában nemesített
- lakkozott
- DIN 6788 szabvány szerint (metrikus méretek)

Barcode	⊖	⊖	⊖	⊖	L	⊖	⊖	mm
600811	17	19	22	1/2"	370	1430	1F	1
600809	17	19	21	23	370	1511	1F	1
600812	17	19	22	24	370	1500	1F	1
600813	24	27	30	3/4"	700	4400	1F	1
600814	24	27	30	32	700	4600	1F	1

300/2

Szerelővas

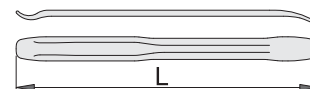

- anyaga: Premium króm-vanádium acél
- kovácsolt, teljes anyagában nemesített
- felületkezelés: krómozott, ISO 1456:2009 szabvány szerint

Barcode	L	⊖	⊖	mm
617661	200	111	1C	10
601755	300	253	1C	10
601756	400	452	1C	10
601757	500	648	1C	10

300/2A

Szerelővas



- anyaga: Premium króm-vanádium acél
- kovácsolt, teljes anyagában nemesített
- felületkezelés: krómozott, ISO 1456:2009 szabvány szerint

Barcode	L	⊖	⊖	mm
601758	537	992	1C	10



300/2C

Szerelővas markolattal

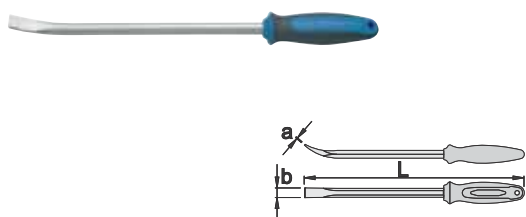

- anyaga: Premium króm-vanádium acél
- felületkezelés: krómozott, ISO 1456:2009 szabvány szerint
- ergonomikus, megerősített, kétkomponensű markolat

Barcode	L	a x b	Weight	Code	Quantity
613103	320	1.1 x 13	252	4B	10
613104	410	1.5 x 15	499	4B	10
613105	610	1.5 x 21	837	4B	5

300CCB

Szerelővas-készlet markolattal

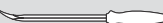

Barcode	Quantity	Weight	Code	Quantity
613106	3	878	1F	1

 300/2C (320, 410, 610)

2051/4

Rugóösszenyomó lengéscsillapítókhoz

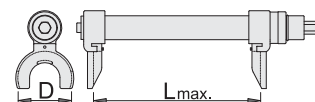

- A professzionális célszerszám gépkocsi lengéscsillapítók eltávolítására használható, főként MacPherson felfüggesztési rendszerben alkalmazott rugók esetében. Mivel e rendszer folyamatosan új változatokkal bővül, így a készlet három különböző méretű rugótányér tartalmaz, amelyek majdnem teljesen lefedik a MacPherson felfüggesztések változatait. A készlet tartalmaz egy közbetétet kúpos rugókhöz, amely tovább bővíti az eszköz használhatóságát. A szerszám fejlesztése során az elsődleges szempont a biztonság volt, mivel jelentős erők léphetnek fel, s ez veszélyt jelenthet a felhasználóra nézve. Ebből a megfontolásból, minden rugótányér megemelt peremmel rendelkezik, hogy megakadályozza a rugó kicsúszását, amely sérülést okozhatna. Az ajánlott terhelés 9000 N, a szerszám maximális terhelhetősége 37000 N. A teljes készlet egy ellenálló műanyag táskában található, amely megkönnyíti tárolását és szállítását.
- a készletben 2-2 rugótányér: 80 - 115, 110 - 150, 140 - 195

Az eszköz használata:

1. Válasszuk ki a megfelelő rugótányért.
2. Helyezzük a szerszámot a spirálrugóra.
3. Nyomjuk össze a lengéscsillapító spirálrugóját.



Barcode	L	Weight	D	Weight	Code	Quantity
619279	300	21	80 - 195	14600	1G	1

2052/4

Rugóösszenyomó lengéscsillapítókhoz, könnyű változat



- gépkocsi lengéscsillapítók eltávolításához
- a szerszám maximális terhelhetősége 11000 N
- Az Unior kínálata már tartalmaz egy spirálrugó összenyomó eszközt (2051/4), ugyanakkor a kisebb autószerelő műhelyeknek mindennapos használatra nincs szükségük hasonló, professzionális eszközre. A könnyített - 2052/4 rugóösszenyomóval funkcionálisan megegyező - változat 2750 N terhelésig ajánlott. Az elhajlás, és a rugók kicsúszásának megakadályozására a szerszám egy védelmi szerkezettel rendelkezik, amely biztosítja, hogy az összenyomásban részt vevő elemek mindig párhuzamosan mozogjanak.

Barcode	Weight	Code	Code	Quantity
619733	19	4070	1G	1

631

Próbalámpa gépkocsikhoz, 6-12/24 V

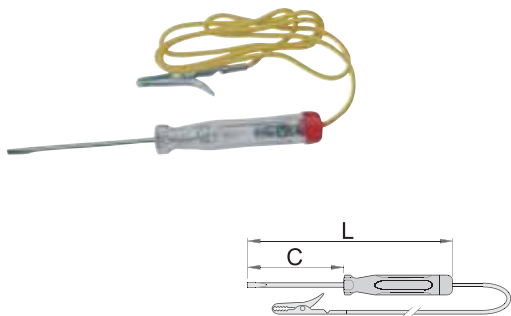

- kizárólag ellenőrzött gépkocsi kötésekhez, 12 V és 24 V feszültségig
- Más célokra, eltérő feszültségnél történő használata életveszélyes!
- A termék nem használható hálózati feszültség ellenőrzésére!

Barcode	V	a x b	C	L	W	IP	W
601688	6 - 12	0.5 x 3.0	60	140	25	1E	10
601689	6 - 24	0.6 x 3.5	90	180	25	1E	10

631B

Próbalámpa gépkocsikhoz, 6-12/24 V

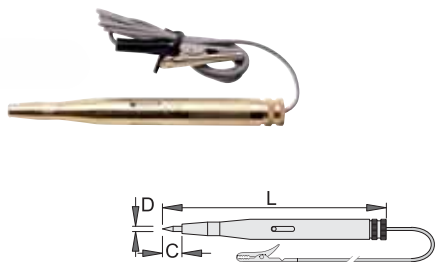

- nélkülözhetetlen eszköz minden autószerelő-műhelyben
- a hegy kialakítása védi a felhasználót a sérüléstől
- gépkocsik elektromos rendszerének ellenőrzésére használható 6-24 V feszültség-tartományban

HASZNÁLAT:

- Csatlakoztassuk a csipeszt bármilyen földelő ponthoz
- Törjük át a vezeték szigetelését a próbalámpa hegyével, hogy elérjük az élő vezetéket.
- Vizsgáljuk végig a vezetéket, addig a pontig, ahol a lámpa elalszik, amely a vezeték szakadását jelzi.
- Más célokra, eltérő feszültségnél történő használata életveszélyes!
- A termék nem használható hálózati feszültség ellenőrzésére!

Barcode	V	C	D	L	W	IP	W
619856	6 - 24	12	1.8	110	38	1E	10



185/2

Gyertyakulcs T-hajtóval

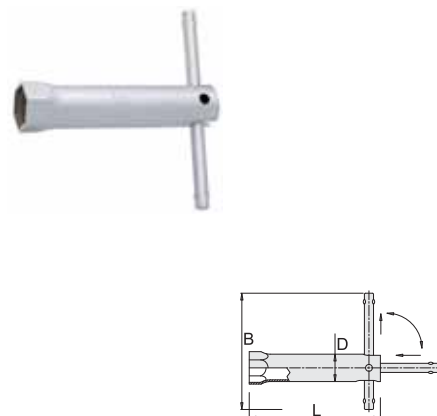

- anyaga: Premium króm-vanádium acél
- felületkezelés: krómozott, ISO 1456:2009 szabvány szerint

Barcode	Ø	D	L	B	W	IP	W
600771	16	19	145	120	182	1E	10
607956	19	22	115	120	199	1E	10
600772	21	24	115	120	177	1E	10
600773	21	24	180	120	248	1E	10

186.4/2

Gyertyakulcs, 3/8"

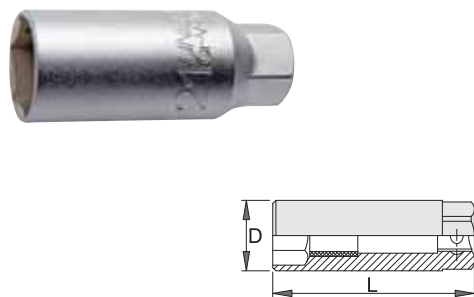

- anyaga: Premium króm-vanádium acél
- kovácsolt, teljes anyagában nemesített
- felületkezelés: krómozott, ISO 1456:2009 szabvány szerint

Barcode	Ø	D	L	Hex	W	IP	W
603193	16	22	63	19	68	4B	10
620820	18	24.7	63	22	68	4B	10
603192	19	26	63	22	68	4B	10
600776	21	27	66	19	68	4B	10

186.4/2A

Gyertyakulcs, 3/8"



- anyaga: Premium Flex króm-vanádium acél
- kovácsolt, teljes anyagában nemesített
- felületkezelés: krómozott, ISO 1456:2009 szabvány szerint

Barcode	Ø	D	L	Hex	W	IP	W
622513	14	18	63	17	58	4B	10

2202/2BI

Szeleprugó-összenyomó

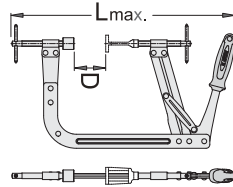

- anyaga: Premium Plus szénacél
- teljes anyagában nemesített
- felületkezelés: krómozott, EN 12540 szabvány szerint
- a széles állíthatósági tartománya miatt a legtöbb motor esetében használható
- a szeleprugó-összenyomó szerszám nem tartalmazza az adaptereket
- a négy, külön rendelhető adapter (2202.1) segítségével a legtöbb motor szervizelhető
- használata nagyon gyors és könnyű
- miután a szerszámot beállítottuk az első szelephez, a munkafolyamat felgyorsul, mivel a további szelepeknél nem szükséges megismételni a folyamatot
- az állítható karok a kívánt nyomást gyakorolják a rugóra
- extra nagy nyílás nagyobb motorokhoz
- Az eszköz szeleprugók szereléséhez használható, önzáró mechanizmussal és gyorsan beállítható tartozékokkal rendelkezik, így majd minden motor esetében alkalmazható.



Barcode	L	D	Weight	Material	Quantity
619722	430	20 - 250	1810	1G	1

2202.1/2

Nyomófejek szeleprugó-összenyomóhoz

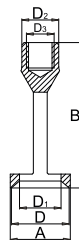

- anyaga: Premium króm-vanádium acél
- teljes anyagában nemesített
- 17, 21, 25 méretek motorkerékpárokhoz, 21, 25, 30, 35, 43 méretek gépkocsikhoz

Barcode	D	A	B	D1	D2	D3	Weight	Material	Quantity
623218	17	18	58	13,5	16	M 12	25	1E	1
620567	21	22	63	16	16	M 12	46	1E	1
620208	25	26	63	18	16	M 12	54	1E	1
620209	30	31	67	20	16	M 12	62	1E	1
620210	35	36	70	23	16	M 12	84	1E	1
620211	43	44	75	30	16	M 12	106	1E	1

2203/2BI

Tárcsaforgató kulcs vezérműtengelyhez



- anyaga: Premium króm-vanádium acél
- anyaga: csap Premium Plus szénacélból
- a szíjtárcsa megtartásához vezérműtengelyeken, befecskendezőkön
- 24 - 160 mm tárcsaátmérőig
- elérhető csapméretek: Ø5,7, Ø7,7, Ø9,7, Ø11,7, Ø18
- megerősített, kétkomponensű markolat
- markolaton kidomborodó UNIOR márkajelzés
- Az eszköz a vezérműtengely szíjtárcsájának megtartására szolgál a központi csavar kihajtása és a tárcsa eltávolítása során. A könnyen használható eszköz minden vezérműtárcsa-típus szerelésénél alkalmazható.



Barcode	L	Weight	Material	Quantity
619723	525	1435	1E	1

2205

Dugattyúgyűrű-összehúzó

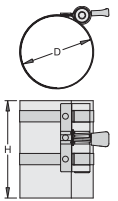

- a legtöbb személygépkocsi dugattyúinál használható
- kiváló minőségű rugóacél tekercs
- biztonsági beállító csavarokkal
- nagy mérettartományban elérhető
- Az eszköz a dugattyúk és dugattyúgyűrűk hengerekbe történő beépítésénél használható. Több méretben elérhető.

Az eszköz használata:

- Illesszük a dugattyút és a dugattyúgyűrűt az eszközbe, igazítsuk a henger nyílásához, majd nyomjuk a dugattyút, illetve a gyűrűt a hengerbe.



Barcode	H	D	D	Weight	Material	Quantity
619725	50	1 3/4" - 3 1/2"	40 - 90	178	1G	1
619726	80	2 1/4" - 5"	57 - 125	291	1G	1
619727	80	3 1/2" - 7"	90 - 175	320	1G	1
619729	165	3 1/2" - 7"	90 - 175	587	1G	1

2206

Kuplungtárcsa-központosító



- a legtöbb kuplungtárcsás jármű esetében használható
- 15 - 28 mm átmérőig
- Egyszerű használat
- Az univerzális kuplungtárcsa-központosító segítségével a legtöbb személygépkocsi tengelykapcsoló-tárcsája központosítható munkapadon. Az eszköz segítségével a nyomótárcsa és a kuplungtárcsa közvetlenül összeállítható. Az eszköz eltávolítása után mindkét rész tengelyesen illeszkedik.



619730	211	1G	1	

2207/2

Négyszögű dugókulcs dízelmotor porlasztókhoz, 1/2"



- számos dízelmotor esetében használható
- A kulcs dízelmotor porlasztók (injektorok) eltávolításához és cseréjéhez használható, hogy az üzemanyag-vezeték ne sérüljön.

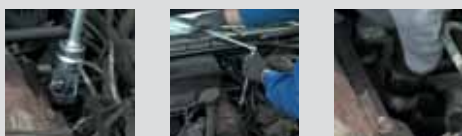

619731	12P - 22mm	almost all diesel motors	162	4B	5
619887	6P - 22mm	almost all diesel motors	224	4B	5
619888	12P - 27mm	BMW. Fiat. Ford	217	4B	5
619889	12P - 28mm	Scania. Volvo HGV	227	4B	5



2208

Lehúzó hosszbordás ékszíjtárcsákhoz

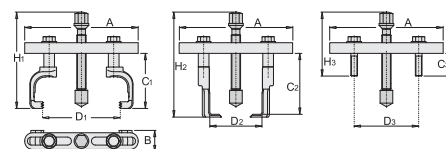

- A lehúzó különböző alakú, különösen a személygépjárműveknél alkalmazott ékszíjtárcsák leszereléséhez használható 45-235 mm átmérő között. Különösen hasznos nehezen elérhető helyeken történő szereléshez, hogy kiküszöbölhető legyen a tárcsák károsodása. Az eszköz két eltérő lehúzókart tartalmaz a különböző tárcsátípusokhoz.



	A	B	C1	C2	C3	D1	D2	D3	H1	H2	H3			
620223	171	32	60-82.5	69-91	34	80-150	40-120	40-150	200	213	152	2340	1G	1

2210/2

Vezérműszíjtárcsa-lehúzó

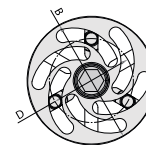
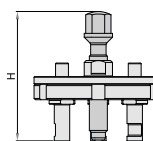

- anyaga: Premium Flex Plus szénacél
- teljes anyagában nemesített
- felületkezelés: krómozott, ISO 1456:2009 szabvány szerint, csavarorsó feketített
- ékszíjtárcsák eltávolításához (3, 6, 9 küllővel)
- Könnyített vezérműtárcsák eltávolításához használható eszköz. A lehúzóval a tárcsa bármilyen károsodás nélkül távolítható el. Minden tárcsaátmérőhöz alkalmazható, mivel a lehúzókarok szabadon állíthatóak.



	B	D	H			
620226	100	48 - 82	135	1085	1G	1



2210/2A

Univerzális vezérműszíjtárcsa-lehúzó

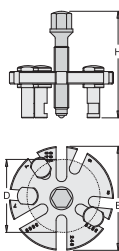

- anyaga: Premium Flex Plus szénacél
- teljes anyagában nemesített
- felületkezelés: krómozott, ISO 1456:2009 szabvány szerint, csavarorsó feketített
- bármilyen típusú ékszíjtárcsa eltávolításához (2, 3, 4, 5, 6, 7, 8, 9 küllővel)
- Könnyített vezérműtárcsák eltávolításához használható eszköz. A lehúzóval a tárcsa bármilyen károsodás nélkül távolítható el. Minden tárcsaátmérőhöz alkalmazható, mivel a lehúzókarok szabadon állíthatók.



621780	B	D	H	800	1G	1
	100	48 - 82	135			

2209

Kombinált dugókulcs generátorhoz

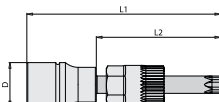

- A kétrészes eszköz a generátortárcsa könnyű le és felszerelését teszi lehetővé annak cseréje, vagy általános generátor-szervizelés során. A generátort egy 10 mm-es XZN hornyolt betét blokkolja mialatt a tárcsát rögzítő csavart meghúzzuk vagy kicsavarjuk. Az eszköz részeit egy XZN - M10 és egy TX50 csavarhúzófej képezi 1/2"-os hajtással.

620225	D	L1	L2	178	4B	1
620948	23.8	113	75	176	4B	1



200/2

Önindítókulcs

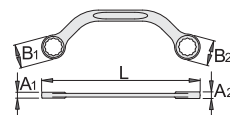

- anyaga: Premium króm-vanádium acél
- kovácsolt, teljes anyagában nemesített
- felületkezelés: krómozott, ISO 1456:2009 szabvány szerint

600671	L	B1	B2	A1	A2	54	4A	10
600672	11 x 13	150	16.5	19	7	8.5	4A	10
600673	13 x 17	185	19.2	24.2	8.7	10.3	4A	10
600674	14 x 17	185	20.5	24.2	8.7	10.3	4A	10
600675	15 x 16	185	21.6	23.6	8.7	10.3	4A	10
600676	15 x 17	185	21.6	24.2	8.7	10.3	4A	10
	19 x 22	230	27.2	31.8	10	11.5	4A	10

200/2CB

Önindítókulcs-készlet



600677	11 - 22 / 5	605	1F	1

200/2 (11 x 13, 13 x 17, 14 x 17, 15 x 16, 19 x 22)

2211

Készlet SAC-kuplungok szereléséhez

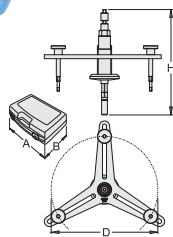

- anyaga: Premium króm-vanádium acél
- teljes anyagában nemesített
- A készlet az automatikus utánállítós (SAC) kuplungok gyors és professzionális szétszereléséhez, illetve összeállításához használható. Az SAC-kuplungok lyukosztókörre eltér, általában 3 osztással rendelkeznek, ám egyes járműtípusok esetében (pl. Mercedes A, 2004-óta) 4 osztású változatot alkalmaznak. Az eszköz mindkét SAC kuplungtípushoz használható, így az Audi, BMW, Mercedes, Volvo, Opel, Renault, stb. gyártmányú gépkocsiknál is.

Előnyök:

1. A nyomólap előzetes megszorítása a szétszerelés vagy beszerelés során (fontos a kuplungtárcsa feszülésének megelőzéséhez).
 2. A tengelykapcsoló-tárcsa központosítása a vezetőcsapágy, vagy a nyomólemez irányába.
 3. Az utánállítógyűrű visszahúzása az eszközök segítségével.
- doboz mérete: 393 x 331 x 95 mm



620233	A	B	D \bar{I}	H	1G	1
	305	268	322	267	7400	1

2213/2BI

Szögmérő-adapter

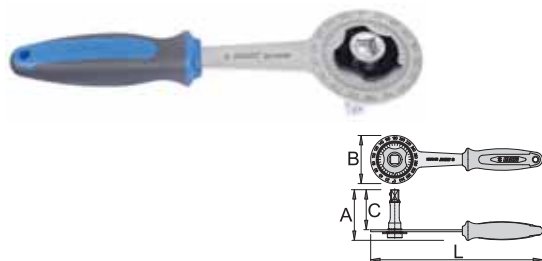

- Az eszköz olyan motor hengerfejeknél alkalmazható, ahol a gyártó előírásai nem csupán a meghúzási nyomatékra terjednek ki, hanem a meghúzásnak egy meghatározott szögben is kell történnie.
- Amennyiben a hely korlátozott, toldat is használható a szükséges magasság eléréséhez.
- 360°-os skála, 2°-os szögbeosztással

Az eszköz használata:

- A csavar beillesztése során tartsuk a szögmérőt a kisebb markolatnál az elfordulás megakadályozására. Állítsuk a tárcsát a nullpontra, majd húzzuk meg a csavart az előírt szögben egy hajtószárral az 1/2"-os termékválasztékból (pl. egy hosszabb T-hajtószárral, mivel jelentős erőfelfejtésre lehet szükség).



622815	L	B	A	C	4B	1
	270	75	80	63	428	1





KERÉKPÁROS SZERSZÁMOK

Új, fejlett technológia

A fejlett technológiai megoldásoknak valamint a csúcsmínőségű alapanyagoknak köszönhetően hosszú élettartamú szerszámok hozhatók létre. A biztonságot szem előtt tartó tervezés garantálja a javítási feladatok sérülésmentes végrehajtását. A célorientált megoldások mellett kiemelkedő hatékonyságot, a korszerű anyagok alkalmazása és az ergonómiai tervezés pedig biztonságos használatot és modern megjelenést biztosítanak.

Testreszabott megoldások a kiváló eredményekért

Az általunk kínált szerszámmegoldások bármely gyártó kerékpár-alkatrészeinél alkalmazhatóak. Hagyományaink, a saját tervezés, a folyamatos műszaki fejlesztés, valamint a modern technológia révén mindig egy lépéssel előrébb járunk.

Kiemelkedő tartósság

Az Unior szerszámokkal számos feladat gyorsabban végrehajtható, és még a szűk, nehezen hozzáférhető helyeken is jóval könnyebb a munka. A szerszámok kialakításának köszönhetően akár a legújabb kerékpármodellek szerelése és javítása is lehetséges.



TOVÁBBI INFORMÁCIÓ KERÉKPÁROS KATALÓGUSUNKBAN.



Multiszerszámok

Y-kulcsok

Imbusz és Torx kulcsok

Általános szerszámok

Fogók

Nyomatékkulcsok és kiegészítők

Szerszámok középcsapágyakhoz

Szerszámok hajtókarokhoz

Szerszámok pedálokhoz

Szerszámok láncokhoz

Szerszámok lánckeréksorokhoz és szabadonfutókhoz

Szerszámok fékekhez

Szerszámok vázhoz és villához

Szerszámok csapágyakhoz

Szerszámok felfüggesztéshez

Szerszámok kerekhez

Szerszámok abroncsokhoz és vázcsövekhez

Centrírozó állványok

Javítóállványok és tartozékaik

Kerékpártárolás

Szerszámkészletek

Teljeskörű műhelymegoldások

Műhely à la carte

Egyéb termékek

HEX&TORX WRENCHES

HEXAGONAL HEAD SCREWDRIVER WITH T-HANDLE

- material: blade - chrome vanadium, entirely hardened and tempered
- handle: polypropylene
- blade: chrome plated, black anodized tip

The fine quality of the screwdriver is enhanced by a burnished tip that ensures a perfect fit to hexagon socket screws. The screwdriver is available in dimensions from 2.5 to 10 mm. An ergonomic handle enables comfortable and easy use.

GLOBAL		NORTH AMERICA		dim.
code	Art.	code	Art.	
62322B		62310B		2.5
62322C		62310C		3
62322D		62310D		3.5
62322E		62310E		4
62322F		62310F		4.5
62322G		62310G		5
62322H		62310H		6
62322I		62310I		7
62322J		62310J		8
62322K		62310K		10

BALL-END HEXAGONAL SCREWDRIVER WITH T-HANDLE

- material: blade - chrome vanadium, entirely hardened and tempered
- blade: chrome plated, black anodized tip
- handle: polypropylene

These screwdrivers enable working in inaccessible places. They can be used at an angle of up to 20°, allowing work to be carried out quickly and without slipping.

GLOBAL		NORTH AMERICA		dim.
code	Art.	code	Art.	
62322L		62310L		2.5
62322M		62310M		3
62322N		62310N		3.5
62322O		62310O		4
62322P		62310P		4.5
62322Q		62310Q		5
62322R		62310R		6
62322S		62310S		7
62322T		62310T		8
62322U		62310U		10

REPAIR STANDS & ACCESSORIES

BIKEGATOR FOLDING STANDS

The bike repair stand is the basic working tool both for service workshops and cycling enthusiasts. The stand features a new arm of precision aluminum and steel parts which offer stiffness and durability.

code	Art.	code	Art.	T1		T2		T3		T4		B
				1	2	1	2	1	2	1	2	
624170	145541	625030	145741-05	X	X	24mm	22mm	4	10kg	6.5 kg	6.5 kg	
624222	145545	625030	145741-05	X	X	24mm	22mm	4	10kg	6.5 kg	6.5 kg	
624400	145540	625141	145740-05	X	X	24mm	22mm	4	10kg	6.5 kg	6.5 kg	
624901	145540	625141	145740-05	X	X	24mm	22mm	4	10kg	6.5 kg	6.5 kg	
627701	145540	145540	145540	X	X	22mm	18mm	4	10kg	6.5 kg	6.5 kg	
627702	145540	145540	145540	X	X	22mm	18mm	4	10kg	6.5 kg	6.5 kg	



SZERSZÁMOK MOTORKERÉKPÁROKHOZ

Felületvédelem

A szerszámok kiváló minőségű, fejlesztett acélötvözetből készülnek. Számos modell további krómozott felületvédelemmel is rendelkezik.

Új, fejlett technológia

A fejlett technológiai megoldásoknak valamint a csúcsminőségű alapanyagoknak köszönhetően hosszú élettartamú szerszámok hozhatók létre. A biztonságot szem előtt tartó tervezés garantálja a javítási feladatok sérülésmentes végrehajtását. A célorientált megoldások emellett kiemelkedő hatékonyságot, a korszerű anyagok alkalmazása és az ergonómiai tervezés pedig biztonságos használatot és modern megjelenést biztosítanak.

Kiemelkedő minőségű nyersanyagok

A szerszámok jól átgondolt tervezése és a precíz gyártása révén kiküszöbölhető a munkadarab sérülése még jelentős terhelésnél is. E jellemzőknek köszönhetően az Unior szerszám kiváló választás azon szakemberek számára, akiknek minőségi, tartós és hosszú élettartamú eszközökre van szükségük.





Premium +

Premium Plus szénacél

Az optimális megfogásért és vágóerőért

A közepes karbantartalmú acélok különösen alkalmasak fogók gyártásához válogatott ötvözőanyagok hozzáadásával. Az indukciós edzéssel elért keménységgel kombinálva ez a nyersanyag rendkívüli megfogási erőt tesz lehetővé. A különböző továbbfejlesztett acélokból készült fogók megfelelő keménységgel és nagyobb szilárdsággal rendelkeznek a magasabb karbantartalomnak köszönhetően. A mangán szintén hozzájárul a fejlesztéshez, mivel növeli a nyersanyag szívósságát. A szilícium javítja az anyag elaszticitását, a króm pedig csökkenti ridegtörési hajlamát.

C45E szerszámacél ötvözet, 2000/53/EK EU irányelv és EN 10083-1 szabvány szerint

- 0,45% karbon a megnövelt szakítószilárdságért és szívósságért
- 0,70% mangán a megnövelt szakítószilárdságért és szívósságért
- 0,30% szilícium a nagyobb rugalmasságért
- 0,30% króm a ridegtörési hajlam csökkentésért és a nagyobb szakítószilárdságért

Motor	296 - 299
Szerszámok hajtáshoz	299 - 300
Kerekek és felfüggesztés	300 - 301
Tengelyek és csapágyak	301 - 302
Szerviz- és garázsfelszerelések	302 - 303
Készletek karbantartáshoz	304 - 306
Többfeladatú szerszámok	306 - 307

3050/2BI

Kuplungtárcsa- és fogaskerékrogzító szerszám

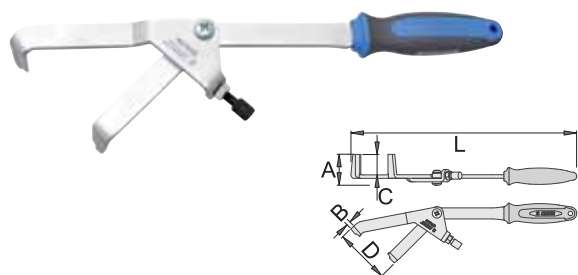

- anyaga: Premium Plus szénacél
- felületkezelés: krómozott, ISO 1456:2009 szabvány szerint
- ergonomikus, megerősített, kétkomponensű markolat

Előnyök:

- Az ék-formájú csapok a fogak közé ékelődnek, így a rögzített alkatrész biztosan nem sérül.
- A szerszám beépített csavarral is rendelkezik, amellyel egy bizonyos pozícióban rögzíthető az alkatrész méretének megfelelően.

Használat:

- A szerszám a kuplung, fogaskerekek és a hajtástengely rögzítésére szolgál a szét- és összeszerelés alatt, legfeljebb 130 mm-es átfogással.
- minden motorkerékpár-típushoz

620261	D \perp	D \bar{T}	C	B	A	L	📦	🔧	📏
620261	40	130	35	6	53	390	637	1G	1

3051/2BI

Rotor- és fogaskoszorú-rögzítő szerszám

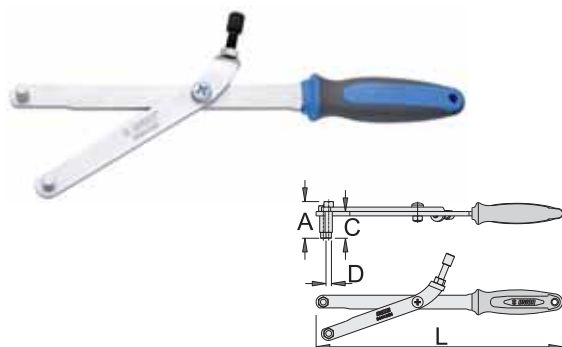

- anyaga: Premium Plus szénacél
- felületkezelés: krómozott, ISO 1456:2009 szabvány szerint
- ergonomikus, megerősített, kétkomponensű markolat

Előnyök:

- Univerzális kialakításának köszönhetően 5-9 mm furatátmérő és 20-180 mm furattávolság mellett alkalmazható.
- A szerszám az adott gyújtómágnesen vagy fogaskeréken található furatok távolságának megfelelően csavarral rögzíthető.

Használat:

- Az eszköz a gyújtómágnese és a fogaskerekek megtartásához használható a szerelés során.
- minden motorkerékpár-típushoz



620262	D \perp	D \bar{T}	D1	D2	L	A	📦	🔧	📏
620262	20	180	5	9	340	32	604	1G	1

3052/2BI

Szeleprugó-összenyomó motorkerékpárhoz

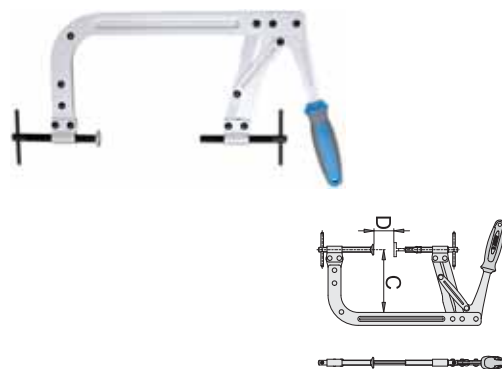

- anyaga: Premium Plus szénacél
- teljes anyagában nemesített
- felületkezelés: krómozott, ISO 1456:2009 szabvány szerint
- ergonomikus, megerősített, kétkomponensű markolat
- a szeleprugó-összenyomó szerszám nem tartalmazza az adaptereket
- 17, 21, 25 méretű nyomófejek (2202.1/2) a legtöbb motorkerékpárnál használhatóak, valamint önállóan is elérhetőek

Előnyök:

- a széles állíthatósági tartománya miatt a legtöbb motor esetében használható
- miután a szerszámot beállítottuk az első szelephez, a munkafolyamat felgyorsul, mivel a további szelepeknél nem szükséges megismételni a folyamatot
- használata nagyon gyors és könnyű
- az állítható karok a kívánt nyomást gyakorolják a rugóra

Használat:

- Az eszköz szeleprugók szereléséhez használható, önzáró mechanizmussal és gyorsan beállítható tartozékokkal rendelkezik, így majd minden motor esetében alkalmazható.



620263	D \perp	D \bar{T}	C	📦	🔧	📏
620263	25	170	140	1520	1G	1

2202.1/2

Nyomófejek szeleprugó-összenyomóhoz

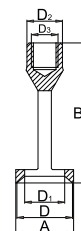

- anyaga: Premium króm-vanádium acél
- teljes anyagában nemesített
- 17, 21, 25 méretek motorkerékpárokhoz, 21, 25, 30, 35, 43 méretek gépkocsikhoz

	D	A	B	D1	D2	D3	📦	🔧	📏
623218	17	18	58	13,5	16	M 12	25	1E	1
620567	21	22	63	16	16	M 12	46	1E	1
620208	25	26	63	18	16	M 12	54	1E	1
620209	30	31	67	20	16	M 12	62	1E	1
620210	35	36	70	23	16	M 12	84	1E	1
620211	43	44	75	30	16	M 12	106	1E	1

3055/4A

Lendkerék-lehúzó külső menettel

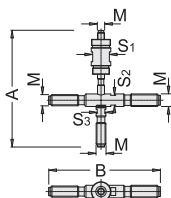

- anyaga: Premium Plus szénacél
- felületkezelés: feketített, DIN 50938 szabvány szerint
- M10, M14, M16, M18, M24 méretek jobbmenetesek, M27 méret balmenetes

Előnyök:

- A szerszám 6 különböző külső menettel rendelkezik, így a legtöbb belső menetes lendkerékkel szerelt motorokékpár-típus esetében használható.
- Segítségével a lendkerék a motor kivétele nélkül eltávolítható.
- Minden tengelyvég megfogható villáskulccsal, amely megkönnyíti a gyújtómágnes eltávolítását.

Használat:

- belső menetes lendkerék eltávolításához

620278	M10x1	M14x1,5	M16x1,5	M18x1,5	M24x1	M27x1	24	14	11	168	160	531	TE	10
--------	-------	---------	---------	---------	-------	-------	----	----	----	-----	-----	-----	----	----

3055/4B

Lendkerék-lehúzó külső menettel

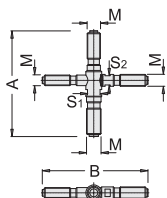

- anyaga: Premium Plus szénacél
- felületkezelés: feketített, DIN 50938 szabvány szerint
- minden méret jobbmenetes

Előnyök:

- A szerszámon négy különböző méretű külső menet található, így a legtöbb belső menetes lendkerékkel rendelkező motortípushoz használható.
- Segítségével a lendkerék a motor kivétele nélkül eltávolítható.
- Minden tengelyvég megfogható villáskulccsal, amely megkönnyíti a gyújtómágnes eltávolítását.

Használat:

- belső menetes lendkerék eltávolításához

620279	M16 x 1,5	M18 x 1,5	M20 x 1,5	M22 x 1,5	19	14	161	161	630	TE	10
--------	-----------	-----------	-----------	-----------	----	----	-----	-----	-----	----	----

3056/2

Dugókulcs, 1/2", vékony falú

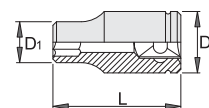

- anyaga: Premium Flex króm-vanádium acél
- felületkezelés: krómozott, ISO 1456:2009 szabvány szerint
- olyan esetekben is alkalmazható, amikor nincs elég hely a hagyományos dugókulcsok használatához

Fontos!

- Nem képes ellenállni akkora nyomatékknak, mint a hagyományos dugókulcsok DIN szabvány által meghatározott nyomatékértéke.



620280	3/4"	38,5	23,9	23,9	61	4B	10
620281	5/8"	38,5	21,5	22,5	59	4B	10
620282	19	38,5	23,9	23,9	60	4B	10

3058/2

Gyertyakulcs, 3/8", vékony falú

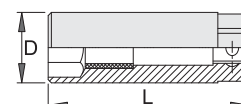

- anyaga: Premium króm-vanádium acél
- felületkezelés: krómozott, ISO 1456:2009 szabvány szerint
- kovácsolt, teljes anyagában nemesített
- olyan esetekben is alkalmazható, amikor a szűk hely miatt hagyományos kulcsokkal nem lehet hozzáférni a gyújtógyertyákhoz
- a dugókulcs belsejébe illesztett gumigyűrű megtámasztja a gyújtógyertyát

623215	16	20,9	65	19	80	4B	10
623216	18	22,3	65	22	92	4B	10
623217	21	25,6	65	19	111	4B	10



3059

Készlet szelepszár-szimering cseréjéhez, motorkerékpárokhoz



- anyaga: Premium Plus szénacél, polietilén
- felületkezelés: krómozott, ISO 1456:2009 szabvány szerint
- doboz mérete: 321 x 198 x 54 mm

Előnyök:

- a szimeringek a hengerfej eltávolítása nélkül cserélhetőek
- Ø5 - 9 mm átmérőjű adapterek szelepek beillesztéséhez
- tartozékok a következő gyújtógyertya méretekhez: M10x1, M12x1,25, M14x1,25 és M18x1,5
- Ø8, Ø13 és Ø16 mm átmérőjű adapterek szelepek eltávolításához
- Ø12 mm-es és Ø14 mm átmérőjű adapterek szimeringek beillesztéséhez

Használat:

- Az adott dugattyút állítsuk alsó pozícióba. A gyújtógyertya helyére illesztjük be a nyomóvezeték megfelelő méretű adapterét. A hengert töltjük meg sűrített levegővel, így a szelep felső pozícióban marad.
- Válasszuk ki a megfelelő toldatot a szelepek kivételéhez, helyezzük a rugótanyérra, egyenesítsük ki a mágneseket és a szelepeket, majd kézzel nyomjuk le a rugótanyért.
- Ez lehetővé teszi, hogy a szelepeket eltávolítsuk a szelepfészekből.
- Távolítsuk el a borítást és a rugókat.
- A 2201/2BI fogó segítségével húzzuk ki a szimeringeket, majd az összeállításra szolgáló kiegészítővel helyezzük be az új szimeringeket.
- Helyezzük vissza a rugót és a rugótanyért, majd használjuk a mellékelt kiegészítőket a szelepek visszahelyezéséhez. Kézzel nyomjuk össze a rugót, így a szelepek helyükre illeszthetők.
- Ismételjük meg az eljárást az összes többi szelepnél, majd távolítsuk el a nyomóvezeték adapterét és folytassuk a következő hengerrel.



623219



2100



IG



1



3054/4

Lendkerék-lehúzó belső menettel

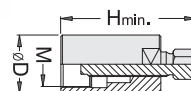

- anyaga: Premium Plus szénacél
- felületkezelés: feketített, DIN 50938 szabvány szerint

Előnyök:

- lendkerék eltávolításához motorkerékpároknál
- a lehúzón egy villáskulccsal megfogható toldat található, melynek segítségével rögzíthető a lendkerék-mágnes

Használat:

- külső menetes lendkerekek eltávolításához

Barcode	Spec	D	H	H	Icon	Icon	Icon
620270	M24 x 1,5	32	80	332	1E		1
620271	M26 x 1	34	80	353	1E		1
620272	M28 x 1	36	80	385	1E		1
620273	M30 x 1	38	80	417	1E		1
620274	M30 x 1,5	38	80	432	1E		1
620275	M35 x 1,5	45	90	666	1E		1
620276	M38 x 1,5	48	105	880	1E		1
620277	M50 x 1,5	60	105	1254	1E		1

3054.1/4

Főtengelyvédő sapka



- anyaga: Premium Plus szénacél
- felületkezelés: feketített, DIN 50938 szabvány szerint
- M12x1,25 (M24x1,5 lehúzó része)
- D12 (M26x1 lehúzó része)
- M14x1,25 (M28x1 lehúzó része)
- M16x1,5 (M38x1,5 lehúzó része)

Előnyök:

- védi a hajtástengelyt a lendkerék lehúzása során

Használat:

- A védősapkát a motor hajtástengelyére csavarozva megvédhetjük a tengelyt a lendkerék-mágnes eltávolítása során. A sapkát elsősorban akkor érdemes használni, ha a mágnes viszonylag kisméretű anyák rögzítik a tengelyhez. Különösen fontos a védősapka alkalmazása olyan motoroknál, ahol a kenőolaj-csőrendszer keresztülvezetik a főtengelyen (üreges tengelyek).

Barcode	Spec	3054/4	Icon	Icon	Icon
624225	M12 x 1,25	M24 x 1,5	37	1E	1
624226	D 12	M26 x 1	39	1E	1
624227	M14 x 1,25	M28 x 1	33	1E	1
624228	M16 x 1,5	M38 x 1,5	55	1E	1

1977/6

Olajsűrő-kulcs

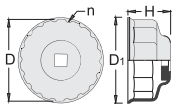

- anyaga: Premium króm-vanádium acél
- lakkozott
- olajsűrők ki- és beszereléséhez
- nehezen hozzáférhető olajsűrőkhöz
- 3/8" racsnis hajtóval és megfelelő toldattal használható

Az eszköz használata:

- Az eszköz 12 különböző méretben elérhető, amely tartomány lefedi a piacon megtalálható gépkocsi olajsűrők többségét. Az eszköz használata rendkívül egyszerű, mivel csupán az olajsűrőre kell helyezni, majd könnyedén elforgatni. A szerszám az olajsűrők beszerelésénél is használható, mivel a kialakítás és az anyag tervezésénél figyelembe vettük ennek követelményeit is, így a szerszám képes ellenállni a nagyobb erőhatásoknak. Felületkezelésének köszönhetően a szerszám ellenálló a karcolásokkal és fizikai sérülésekkel, valamint az egyéb környezeti és kémiai hatásokkal szemben.



3200/2BI

Láncszerelő-készlet motorkerékpárokhoz

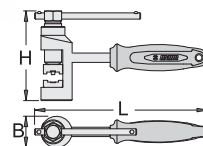

- anyaga: Premium Flex Plus szénacél
- felületkezelés: krómozott, ISO 1456:2009 szabvány szerint
- ergonomikus, megerősített, kétkomponensű markolat
- doboz mérete: 321 x 198 x 54 mm

Használat:

- 520, 525, 530 és 532 méretű DID láncokhoz
- 520, 525 és 530 méretű Regina láncokhoz
- 520, 525, 530 és 532 méretű RK láncokhoz
- a legtöbb motorkerékpár-lánccal kompatibilis

Lánc szétszerelése:

- Robosztus készlet a lánc bontásához, a lánccsap előzetes köszörülése nem szükséges.
- Válasszuk ki a megfelelő méretű kinyomócsapot (Ø3, Ø4 vagy Ø5 mm) és perselyt (Ø4, Ø5 vagy Ø6 mm) a lánccsap átmérője szerint.
- Illesszük a kinyomócsapot a szerszámba, majd pozícionáljuk a lánc csatlakozásához és forgassuk addig, amíg a lánccsap kiesik.

Lánc összeállítása:

- A láncot a gyártó előírásainak megfelelően állítsuk össze.
- Válasszuk ki a megfelelő présadapert az összerakószem méretének megfelelően (13,5 vagy 16 mm szélességű vezetősablon).
- Illesszük az adapterkészletet a szerszámba. Helyezzük a szerszámot a lánc csatlakozásához és préseljük össze a csatlakozást a kar forgatásával amíg a szemek szorosan illeszkednek.
- Miután a csatlakozás pontosan illeszkedik, helyezzük be a lánccsapot.
- Három típusú nitellőcsap közül választhatunk (A, B vagy C típus).
- Illesszük a nitellőkészletet a szerszámba és forgassuk el a kart a csap fejének deformálásához, hogy átmérője 5,5 és 5,8 mm között legyen a lánc gyártójának előírása szerint.

Barcode	D	360°/n	D1	H	🔒	🔧	📦
620949	27	6	37.5	33.5	68	1E	1
620950	32	6	43.5	34.6	81	1E	1
620951	36	6	48.4	34.9	89	1E	1
619258	66	6	73	37	124	1E	1
619259	65	14	70.7	36.8	129	1E	1
620267	68	14			130	1E	1
620268	73	14			152	1E	1
619260	74	15	81	36	146	1E	1
619261	75 - 77	15	81.4	41.8	165	1E	1
620269	76	8			141	1E	1
619262	76	12	82	35	137	1E	1
620952	76	14	81.3	37	160	1E	1
619263	86	16	96	47.2	201	1E	1
619264	86	18	92	39.5	171	1E	1
619265	96	18	102	36.8	190	1E	1



Barcode	B	H	L	🔒	🔧	📦
623220	40	115	270	2490	1G	1



3057/2

Variátor- és kuplungrögítítő szerszám csillagkulccsal

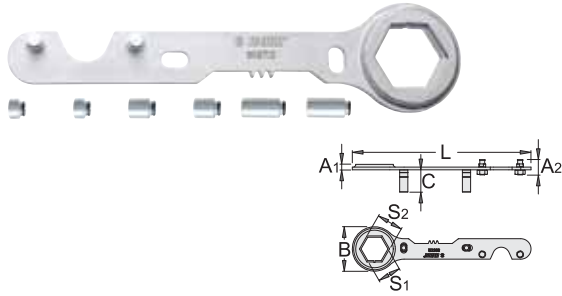

- anyaga: Premium Plus szénacél
- felületkezelés: krómozott, ISO 1456:2009 szabvány szerint

Előnyök:

- három különböző hosszúságú kiegészítővel, amelyek számos hajtástípust lefednek

Használat:

- PIAGGIO és GILERA gyártmányú, 50-125 köbcetiméteres, víz- és léghűtéses robogókhoz
- három funkcióval
- az önindító fogaskerekének blokkolására használható a hajtás első részének meglazítása során
- kiegészítők a kuplung megtartásához a hátsó hajtásrészen
- kulcs a belső anya meglazításához a hajtás hátsó részén

623187	A1	A2	B	C	S1	S2	L			
	8	22	65	32,5	34	38	262	319	1E	10

3057.1/2

Univerzális variátorrögítítő

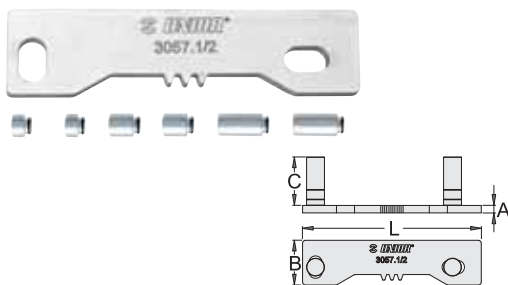

- anyaga: Premium Plus szénacél
- felületkezelés: krómozott, ISO 1456:2009 szabvány szerint

Használat:

- az önindító fogaskerekének blokkolására használható a hajtás első részének meglazítása során
- PIAGGIO és GILERA gyártmányú, 50-125 köbcetiméteres, víz- és léghűtéses robogókhoz

623188	A	B	C	L			
	5	30	32,5	120	150	1E	10

3201/2

Vezérműszíj feszesség-ellenőrző motorkerékpárhoz

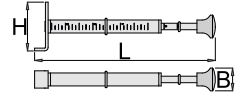

- anyaga: Premium Plus szénacél
- felületkezelés: krómozott, ISO 1456:2009 szabvány szerint

Használat:

- hajtószíj feszességének ellenőrzésére
- Az ellenőrző szerszámot a hajtószíjra erősítjük. A motor megjelölt részén a szíjat kézzel megfeszítjük, hogy belógása megfeleljen 45 N nyomóerőnek és a motorkerékpár gyártója által előírt feszességi értéknek.
- szervizutasításoknak megfelelően használandó
- ergonomikus markolat

620286	A	C	L			
	21	40,5	164	100	1G	1

3301/2

Küllőkulcs motorkerékpárhoz

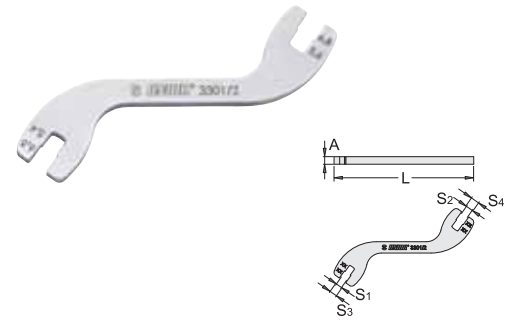

- anyaga: Premium Plus szénacél
- felületkezelés: krómozott, ISO 1456:2009 szabvány szerint

Előnyök:

- a kulcs ergonomikus formája könnyű hozzáférést és nagy erőt garantál

Használat:

- a küllőkulcs küllőanyák (niplik) megszorításához alkalmazható

620296	S1	S2	S3	S4	L	A			
	5	6	6,3	7	111	6	71	4A	10
623186	5,4	5,6	6,5	6,8	111	6	71	4A	10



3302/6

Centrírozó állvány motorkerékpárokhoz

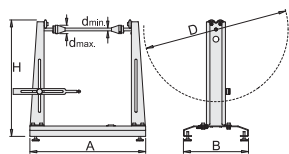

- anyaga: Premium Plus szénacél
- porlakkozott váz, egyéb részek horganyzottak
- főként motorkerékpár-javító műhelyek számára, de otthoni használatra is alkalmas

Előnyök:

- Beépített vízmérték a vízszintes beállításhoz.
- Egy külön szenzor segítségével lehetővé teszi az abroncs radiális irányú ellenőrzését is.
- A mérőidomok kialakítása egyidejű tengelyirányú beállítást tesz lehetővé az abroncs pontos centrírozása érdekében.
- Az állvány tengelyére rögzíthető kúpok segítségével a kerék saját csapágyaival központosítható, így kizárhatóak az esetleges központosítási hibák.
- Az oszlopok a kerékagy szélességétől függően két állásban rögzíthetők.
- A hagyományos eljárásnak megfelelően a tengely forgatása külső csapágyakon is történhet.

Használat:

- Az állvány 19-32"-os kerekek központosítására alkalmas.
- 12 - 36 mm átmérőjű tengelyekhez

620297	D $\bar{\Gamma}$	d min	d max	A	B	H			
620297	32"	12	36	500	280	525	9600	1G	1

3303/2

Féktárcsa-feszítő motorkerékpárhoz

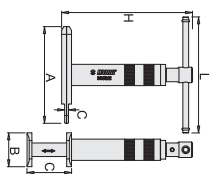

- anyaga: Premium Plus szénacél
- felületkezelés: krómozott, ISO 1456:2009 szabvány szerint

Fontos!

- A kettős vagy hármás fékdugattyúk összenyomásánál a használt fékbetétet hagyjuk bent a fékházban. Ez megakadályozza, hogy az egyik dugattyút kitoljuk a hengerből.
- Az összenyomást követően cseréljük ki az elhasználódott fékbetéteket.

Használat:

- A szerszám a fékdugattyúk összenyomására alkalmazható a fékbetétek cseréje során. Az eszköz egyes, kettős vagy hármás fékdugattyúk visszatolásánál is hasznos. Segítségével a dugattyúk gyorsan és könnyedén visszanyomhatók a hengerbe anélkül, hogy maga a dugattyú vagy a ház megsérülne.

620298	L	A	B	C \downarrow	C $\bar{\Gamma}$			
620298	120	100	35	4	45	507	1G	1



3305/2

Kormánycsapágy-rögzítő motorkerékpár-villákhoz

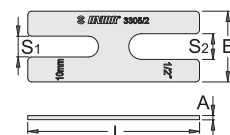

- anyaga: Premium Plus szénacél
- felületkezelés: krómozott, ISO 1456:2009 szabvány szerint

Használat:

- A szerszám az első villáknál használható a csapágyházak, szimeringek és olaj cseréje során.
- A szerszámot a ház és az anya közé illesztjük, így felső pozícióban rögzíti a lengéscsillapítót a szétszerelés és összeállítás során.

623246	A	B	L	S1	S2			
623246	2	35	85	10,3	12,7	34	1E	10

3401/2P

Állítható körmöskulcs motorkerékpárokhoz

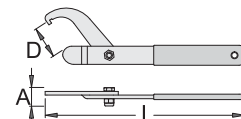

- anyaga: Premium Plus szénacél
- felületkezelés: krómozott, ISO 1456:2009 szabvány szerint
- mártott műanyag markolat

Előnyök:

- a kulcs vékony változata alkalmas szűk fogazatú anyák hajtásához

Használat:

- teleszkópok üzemi beállításához motorkerékpároknál és robotoknál
- 32 - 60 mm átmérőig

620413	A	D \downarrow	D $\bar{\Gamma}$	L				
620413	20	32	60	220	180	186	4B	10



689/2BI

Belső csapáglehúzó

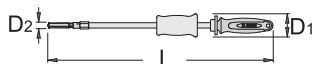

- anyaga: Premium króm-vanádium acél
- kovácsolt, teljes anyagában nemesített
- felületkezelés: krómozott, ISO 1456:2009 szabvány szerint
- ergonomikus, megerősített, kétkomponensű markolat

Előnyök:

- a készlet 6 lehúzókart tartalmaz 7-9, 10-12, 12-15, 17-20, 22-28, 30-36 belső csapágméretekhez

Használat:

- különböző típusú csapágyak lehúzásához használható: a csapágy megfogása belülről történik
- a csapágy eltávolítása 1 kg tömeggel



622587	D1	D2↓	D2↑	L↓	L↑	🔒	🔧	📏
622587	52	6,5	36	495	555	3300	IV	1

689.1/4

Lehúzókarom 689/2BI belső csapáglehúzóhoz

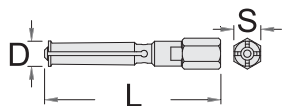

623089	D	L	S	🔒	🔧	📏
623089	6,5 - 8	81	14	38	IE	1
623090	10 - 12	83	14	53	IE	1
623091	12 - 15	92	14	65	IE	1
623092	17 - 20	102,5	14	125	IE	1
623093	22 - 28	125	17	269	IE	1
623094	30 - 36	140	22	525	IE	1



3000/6

Első támasztóállvány motorkerékpárokhoz

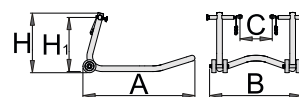

- anyaga: szerkezeti acél
- környezetbarát porszórt festékbevonattal Qualicoat minőségi szabvány szerint
- adapterek krómozva, ISO 1456:2009 szabvány szerint

Előnyök:

- a motorkerékpár első villájának szélességéhez igazítható 180 - 250 mm között
- robusztus szerkezet legfeljebb 200 kg terhelhetőséggel
- gyorscserélő adapterek és állítóelemek
- a motorkerékpár megbízható és biztonságos emeléséhez

Használat:

- az állvány motorkerékpárok javításánál és garázsban való tárolásánál használható
- a legtöbb motorkerékpár-típushoz használható

620259	A	B	C	H	H1	🔒	🔧	📏
620259	705	610	170 - 250	345	310	5800	IV	1

3001/6A

Hátsó támasztóállvány motorkerékpárokhoz univerzális adapterrel



- anyaga: szerkezeti acél
- környezetbarát porszórt festékbevonattal Qualicoat minőségi szabvány szerint
- adapterek krómozva, ISO 1456:2009 szabvány szerint

Előnyök:

- a motorkerékpár hátsó villájának szélességéhez igazítható 270 - 360 mm között
- adapterek PVC bevonattal
- robusztus szerkezet legfeljebb 200 kg terhelhetőséggel
- gyorscserélő adapterek és állítóelemek
- a motorkerékpár megbízható és biztonságos emeléséhez

Használat:

- az állvány motorkerékpárok javításánál és garázsban való tárolásánál használható
- a legtöbb motorkerékpár-típushoz használható

620260	🔒	🔧	📏
620260	5200	IV	1

3001/6B

Hátsó támasztóállvány motorkerékpárhoz V-adapterrel



- anyaga: szerkezeti acél
- környezetbarát porszórt festékbevonattal Qualicoat minőségi szabvány szerint
- adapterek krómozva, ISO 1456:2009 szabvány szerint

Előnyök:

- a motorkerékpár hátsó villájának szélességéhez igazítható 270 - 360 mm között
- robosztus szerkezet legfeljebb 200 kg terhelhetőséggel
- gyorscsereülő adapterek és állítóelemek
- a motorkerékpár megbízható és biztonságos emeléséhez

Használat:

- az állvány motorkerékpárok javításánál és garázsban való tárolásánál használható
- a legtöbb motorkerékpár-típushoz használható

624300	4700	1V	1

3001.3

Talp 3000/6 és 3001/6 állványokhoz



- anyaga: szerkezeti acél
- környezetbarát porszórt festékbevonattal Qualicoat minőségi szabvány szerint

Előnyök:

- robosztus szerkezet legfeljebb 200 kg terhelhetőséggel
- gyorsan cserélhető adapterek
- különböző adapterekkel használható

Használat:

- 3000.1, 3001.1 és 3001.2 adapterekkel használható

624328	4200	1V	1



3000.1

Adapter első állványhoz



- anyaga: szerkezeti acél
- felületkezelés: krómozott, ISO 1456:2009 szabvány szerint

Előnyök:

- gyorscsereülő adapterek és állítóelemek
- biztonságosan rögzíthető a motorkerékpár első villáján található horonyhoz

Használat:

- alátámasztás a motorkerékpár első villájánál
- a legtöbb motorkerékpár-típushoz használható
- 3001.3 talppal együtt használható

624325	1400	1V	1

3001.1

Univerzális adapter hátsó állványhoz

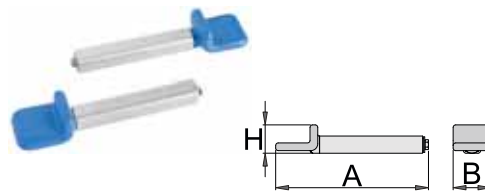

- anyaga: szerkezeti acél
- felületkezelés: krómozott, ISO 1456:2009 szabvány szerint

Előnyök:

- adapterek PVC bevonattal
- gyorscsereülő adapterek és állítóelemek
- biztonságosan rögzíthető a motorkerékpár hátsó lengőkarjához

Használat:

- alátámasztás a motorkerékpár hátsó villájánál
- a legtöbb motorkerékpár-típushoz használható
- 3001.3 talppal együtt használható

	A	B	H			
624326	178	44	33	893	1V	1

3001.2

V-adapter hátsó állványhoz

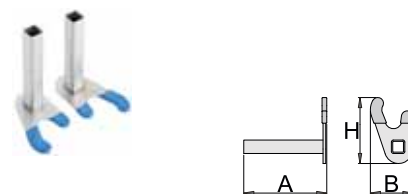

- anyaga: szerkezeti acél
- felületkezelés: krómozott, ISO 1456:2009 szabvány szerint

Előnyök:

- gyorscsereülő adapterek és állítóelemek
- biztonságosan rögzíthető a motorkerékpár hátsó lengőkarján található csaphoz

Használat:

- alátámasztás a motorkerékpár hátsó villájánál
- a legtöbb motorkerékpár-típushoz használható
- 3001.3 talppal együtt használható

	A	B	H			
624327	124	63	98	440	1V	1



3700

Szerszámkészlet robogókhhoz



Az szerszámkészlet használatával elvégezhető:

- a teljes borítás (műanyag részek) lebontása
- a váz legtöbb elemének szerelése

a motor egyes részegységeinek szerelése, úgy mint:

1. gyújtásgyertyák cseréje
2. olajcsere a váltóműben
3. különböző motorházburkolatok megbontása
4. fékek szétszerelése, fékbetétek cseréje

621893	47	2000	IG	1
<p>☐ 188/2 6p (4, 4.5, 5, 5.5, 6, 7, 8, 9, 10, 11, 12, 13, 14), ☐ 187/2HX (3, 4, 5, 6, 7), ☐ 187/2PH (PH 1, PH 2, PH 3), ☐ 187/2TX (TX 8, TX 10, TX 15, TX 25, TX 27, TX 30, TX 40), ☐ 187/2SL (0.8 x 4 x 0.8, 1.0 x 5.5 x 1, 1.2 x 7 x 1.2), ☐ 238.1/1ABI (3/8"), ☐ 188.3/2 (1/4"), ☐ 188.4/2 (1/4" x 150, 1/4" x 55), ☐ 188.6/2 (1/4"), ☐ 188.8 (1/4"), ☐ 238/1 6p (15, 16, 17, 18, 19), ☐ 238.7/1 (3/8" - 1/4"), ☐ 186.4/2 (21), ☐ 236/2HX (8, 10), ☐ 110/1 (13 x 17), 981PBS2 (307 x 260 x 55)</p>				

3700PRO

Szerszámkészlet robogókhhoz



Az szerszámkészlet használatával elvégezhető:

- a teljes borítás (műanyag részek) lebontása
- a váz legtöbb elemének szerelése

a motor egyes részegységeinek szerelése, úgy mint:

1. gyújtásgyertyák cseréje
2. olajcsere a váltóműben
3. különböző motorházburkolatok megbontása
4. fékek szétszerelése, fékbetétek cseréje
5. fékfolyadék cseréje
6. kerekek szerelése
7. különböző felfüggesztések szerelése

621906	56	3200	IG	1
<p>☐ 188/2 6p (4, 4.5, 5, 5.5, 6, 7, 8, 9, 10, 11, 12, 13, 14), ☐ 187/2HX (3, 4, 5, 6, 7), ☐ 187/2PH (PH 1, PH 2, PH 3), ☐ 187/2TX (TX 8, TX 10, TX 15, TX 25, TX 27, TX 30, TX 40), ☐ 187/2SL (0.8 x 4 x 0.8, 1.0 x 5.5 x 1, 1.2 x 7 x 1.2), ☐ 188.1/1ABI (1/4"), ☐ 188.3/2 (1/4"), ☐ 188.4/2 (1/4" x 150, 1/4" x 55), ☐ 238.4/2 (3/8" x 75), ☐ 188.6/2 (1/4"), ☐ 188.8 (1/4"), ☐ 238/1 6p (15, 16, 17, 18, 19, 20, 21, 22), ☐ 190/1 6p (24), ☐ 186.4/2 (21), ☐ 236/2HX (8, 10), ☐ 238.1/1ABI (3/8"), ☐ 238.6/1 (3/8"), ☐ 238.7/1 (3/8" - 1/2"), ☐ 120/1 (8, 10, 13), 981PB4 (393 x 331 x 95)</p>				

964MOTO1

Motorkerékpáros szerszámkészlet, SOS tálcában



940E
940EV
920PLUS

3/3

564 x 364 x 30

624979	6	3500	1F	1
2202.1/2 (17, 21, 25), 3050/2BI (40 x 130), 3051/2BI, 3052/2BI, VL964MOTO1 (564 x 364 x 30)				

964MOTO2

Motorkerékpáros szerszámkészlet, SOS tálcában



940E
940EV
920PLUS

3/3

564 x 364 x 30

624980	14	6800	1F	1
3054/4 (M24 x 1,5, M26 x 1, M28 x 1, M30 x 1, M30 x 1,5, M35 x 1,5, M38 x 1,5, M50 x 1,5), 3054.1/4, 3055/4A, 3055/4B (M16 x 1,5 x M18 x 1,5 x M20 x 1,5 x M22 x 1,5), VL964MOTO2 (564 x 364 x 30)				

964MOTO3

Motorkerékpáros szerszámkészlet, SOS tálcában



Előnyök:

- a szimeringek a hengerfej eltávolítása nélkül cserélhetőek
- Ø5 - 9 mm átmérőjű adapterek szelepek beillesztéséhez
- tartozékok a következő gyújtógyertya méretekhez: M10x1, M12x1,25, M14x1,25 és M18x1,5
- Ø8, Ø13 és Ø16 mm átmérőjű adapterek szelepek eltávolításához
- Ø12 mm-es és Ø14 mm átmérőjű adapterek szimeringek beillesztéséhez

Használat:

- Az adott dugattyút állítsuk alsó pozícióba. A gyújtógyertya helyére illesztjük be a nyomóvezeték megfelelő méretű adapterét. A hengert töltjük meg sűrített levegővel, így a szelep felső pozícióban marad.
- Válasszuk ki a megfelelő toldatot a szelep kivételéhez, helyezzük a rugótányérra, egyenesítsük ki a mágneseket és a szelepeket, majd kézzel nyomjuk le a rugótányért.
- Ez lehetővé teszi, hogy a szelepeket eltávolítsuk a szelepfészekből.
- Távolítsuk el a borítást és a rugókat.
- A 2201/2BI fogó segítségével húzzuk ki a szimeringeket, majd az összeállításra szolgáló kiegészítővel helyezzük be az új szimeringeket.
- Helyezzük vissza a rugót és a rugótányért, majd használjuk a mellékelt kiegészítőt a szelepek visszahelyezéséhez. Kézzel nyomjuk össze a rugót, így a szelepek helyükre illeszthetők.
- Ismételjük meg az eljárást az összes többi szelepnél, majd távolítsuk el a nyomóvezeték adapterét és folytassuk a következő hengerrel.

624981	1	1000	1F	1
3059, VL964MOTO3 (188 x 364 x 30)				



964MOTO4

Motorkerékpáros szerszámkészlet, SOS tálcában



- anyaga: Premium Flex Plus szénacél

Használat:

- 520, 525, 530 és 532 méretű DID láncokhoz
- 520, 525 és 530 méretű Regina láncokhoz
- 520, 525, 530 és 532 méretű RK láncokhoz
- a legtöbb motorkerékpár-lánccal kompatibilis

Lánc szétszerelése:

- Robosztus készlet a lánc bontásához, a lánccsap előzetes kőszőrülése nem szükséges.
- Válasszuk ki a megfelelő méretű kinyomócsapot (Ø3, Ø4 vagy Ø5 mm) és perselyt (Ø4, Ø5 vagy Ø6 mm) a lánccsap átmérője szerint.
- Illesszük a kinyomócsapot a szerszámba, majd pozícionáljuk a lánc csatlakozásához és forgassuk addig, amíg a lánccsap kiesik.

Lánc összeállítása:

- A láncot a gyártó előírásainak megfelelően állítsuk össze.
- Válasszuk ki a megfelelő présadapert az összerakószem méretének megfelelően (13,5 vagy 16 mm szélességű vezetősablon).
- Illesszük az adapterkészletet a szerszámba. Helyezzük a szerszámot a lánc csatlakozásához és préseljük össze a csatlakozást a kar forgatásával amíg a szemek szorosan illeszkednek.
- Miután a csatlakozás pontosan illeszkedik, helyezzük be a lánccsapot.
- Három típusú nittelőcsap közül választhatunk (A, B vagy C típus).
- Illesszük a nittelőkészletet a szerszámba és forgassuk el a kart a csap fejének deformálásához, hogy átmérője 5,5 és 5,8 mm között legyen a lánc gyártójának előírása szerint.

624982	1	1040	1F	1
3200/2BI, VL964MOTO4 (188 x 364 x 30)				

964MOTO5

Motorkerékpáros szerszámkészlet, SOS tálcában



624983	5	1000	1F	1
192/2HX (17, 19, 22, 24), 3600/2BI (4,2)				

964MOTO6

Motorkerékpáros szerszámkészlet, SOS tálcában



624984	13	1500	1F	1
186.4/2A (14), © 1977/6 (65 x 14, 68 x 14, 73 x 14, 76 x 8, 76 x 12, 76 x 14), 3056/2 (3/4", 5/8", 19), 3058/2 (16, 18, 21), VL964MOTO6 (188 x 364 x 30)				

964MOTO7

Motorkerékpáros szerszámkészlet, SOS tálcában



624985	3	700	1F	1
3057/2, 3057.1/2, 3201/2, VL964MOTO7 (188 x 364 x 30)				

964MOTO8

Motorkerékpáros szerszámkészlet, SOS tálcában



624986	5	1076	1F	1
3301/2 (5 x 6 x 6,3 x 7, 5,4 x 5,6 x 6,5 x 6,8), 3305/2, 3303/2, 3401/2P, VL964MOTO8 (188 x 364 x 30)				

3600/2BI

Rugófeszítő horog

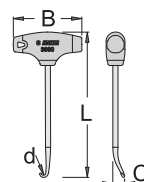

- anyaga: szár Premium Hard króm-vanádium acélból
- ergonomikus, megerősített, kétkomponensű markolat

Használat:

- A szerszám különböző rugók (támasztóláb, ülés, üzemanyagtank, kipufogórendszer) eltávolításához és felhelyezéséhez, valamint a hajtáslánc, stb. szerelésénél segédeszközként használható.
- minden motorkerékpár-típushoz

	d	C	B	L			
620411	4,2	130	80	170	67	4B	10





516/4

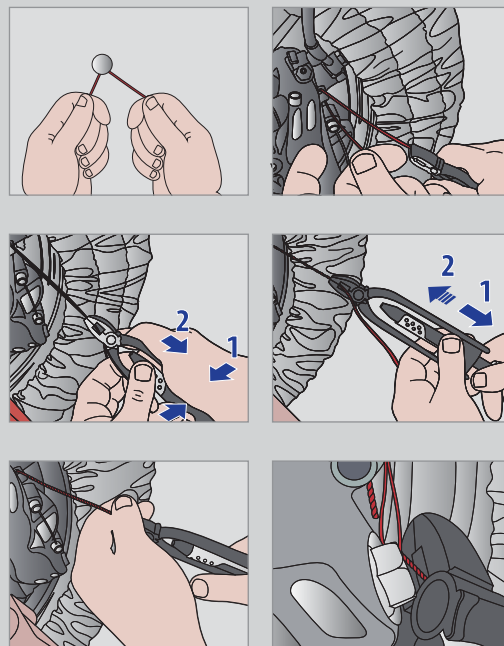

516/4

Biztonsági drótsodró fogó

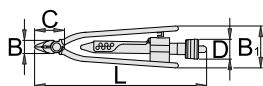

- A drótsodró fogó egy sokrétű eszköz, amelynek segítségével a biztonsági drótozás megbízhatóbban, gyorsabban és egyszerűbben végezhető el.
- A kötélemek drótozása még jelenleg is a legmegfelelőbb és megbízhatóbb megoldás a kritikus kötések biztosítására: a megfeszülő biztonsági drót ellentart a csavarkötés esetleges meglazulási tendenciáinak.
- sodrásí és vágási képesség:
- 0,5 mm átmérőjű edzetlen rozsdamentes acéldrót
- 0,8 mm átmérőjű lágy drót

Használat:

- Csapszegek, olajsapkák, sarokszelepek, szelepek és egyszeres sodrású elektromos csatlakozók csavarására is alkalmas.

627530	L	B	B1	C	D	1G	10
	213	19	49	40	24		





EGYÉB MŰHELYSZERSZÁMOK

Célszerűség

A széles termékválaszték különböző felhasználói csoportok számára kínál megoldásokat. A szorítószerszámok gyors és egyszerű rögzítést tesznek lehetővé. A vágó- és csiszolókorongok segítségével szívós és lágy fémek, valamint műanyagok egyaránt megmunkálhatóak.

Erős megfogás

Az Unior szerszámok a megmunkált darabok különösen erős megfogására képesek anélkül, hogy károsítanák a rögzített tárgyat. A párhuzamszorítóknál a vezetősín és a markolat kialakítása garantálja a kengyelek precíz és gyors mozgatását, a csuklós szorítótalpak pedig pontosan illeszkednek bármely munkadarabhoz.

Kiemelkedő minőségű nyersanyagok

A szerszámok jól átgondolt tervezése és a precíz gyártása révén kiküszöbölhető a munkadarab sérülése még jelentős terhelésnél is. E jellemzőknek köszönhetően az Unior szerszám kiváló választás azon szakemberek számára, akiknek minőségi, tartós és hosszú élettartamú eszközökre van szükségük.



**Premium Flex Plus szénacél****Hatékony és tartós jelentős összenyomási és deformációs igénybevétel mellett**

A szerkezeti és szerszámacélok speciális tulajdonságokkal rendelkeznek, amelyek garantálják megfelelő keménységet, szívósságot és rugalmasságot. Ezek a jellemzők nélkülözhetetlenek olyan szerszámok esetében mint a beütők, kalapácsok és csavaros szorítók, melyek jelentős erőhatásoknak vannak kitéve használatuk során. A szerszámok előállításánál használt acélok karbon tartalma magasabb, amely növeli szilárdságukat és tartósságukat. A megfelelő arányú mangántartalom fejleszti az anyag szívósságát és szakítószilárdságát, ami különösen fontos a nagy terheléssel járó helyzetekben. A króm tartalom csökkenti a ridegtörési hajlamot, míg a szilícium megnöveli a nyersanyag elaszticitását, hogy a szerszám nagyobb erőnek is ellen tudjon állni.

C45R közepes szénacél, 2000/53/EK EU irányelv és EN 10083-2 szabvány szerint

- 0,45% karbon a megnövelt szakítószilárdságot és szívósságot
- 0,70% mangán a megnövelt szakítószilárdságot és szívósságot
- 0,35% króm a nagyobb szakítószilárdságot és a ridegtörési hajlam csökkentésért
- 0,20% szilícium a nagyobb rugalmasságot

Satuk	310 - 311
Párhuzamszorítók	311 - 312
Fűrészek	312 - 313
Reszelők	313 - 315
Hántolók	315 - 316
Menetszerszámok, csavarkiszedők	316
Darabolókorongok	316
Feszítővasak	317
Univerzális kések	317 - 318
Speciális szerszámok	318
Csipeszek	318 - 319
Árak	319

721Q/6

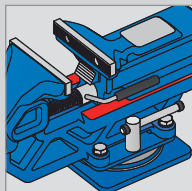

uniPRO csúszkák
biztosítják a mozgórész
precíz futását

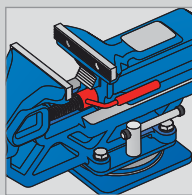

gyorsmozgató rendszer

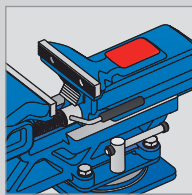

köszörült munkafelület

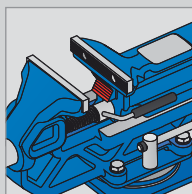

rögzített és ívelt pófák
csövek befogásához

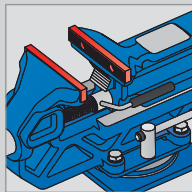

befogópófák ötvöztelen
szerszámacélból
kovácsolva és nemesítve

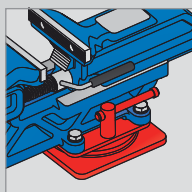

talp 360°-ban
körbeforgatható

721/6

IRONGATOR műhelysatu

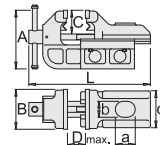

- szürke vasöntvény
- befogópófák ötvöztelen szerszámacélból kovácsolva és nemesítve
- porlakkozás, pófák olaj korrózióvédelemmel, egyéb részei horganyzottak
- csavarorsó sérülés ellen védett
- uniPRO csúszkák biztosítják a mozgórész precíz futását
- a műhelysatu forgótalppal kombinálható



	B	D	L	U	C	a	b	c	A	U	U	U
621564	80	100	215	11-35	46	42	28	64	113	3500	IG	1
621481	125	160	336	17-62	73	66	44	95	176	14400	IG	1
621567	150	190	400	20-66	88	80	53	117	211	24200	IG	1
621570	200	220	461	24-80	103	93	62	140	265	37800	IG	1

721Q/6

IRONGATOR műhelysatu gyorsmozgató rendszerrel

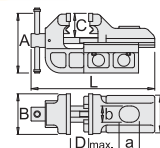

- szürke vasöntvény
- befogópófák ötvöztelen szerszámacélból kovácsolva és nemesítve
- porlakkozás, pófák olaj korrózióvédelemmel, egyéb részei horganyzottak
- uniPRO csúszkák biztosítják a mozgórész precíz futását
- a műhelysatu forgótalppal kombinálható
- gyorsmozgató rendszer



	B	D	L	U	C	a	b	c	A	U	U	U
621482	125	120	336	17-62	77	66	44	95	176	14500	IG	1
621568	150	140	400	20-75	88	80	53	117	211	23500	IG	1

721.1/6

Forgótalp 721/6 és 721Q/6 satukhoz



- szürke vasöntvény
- egyéb részek anyaga: speciális szerszámacél
- talp 360°-ban körbeforgatható

Barcode	Ø	h	Symbol	QTY
621566	80	2570	1F	1
621483	125	2575	1F	1
621569	150	2580	1F	1
621572	200	2585	1F	1

722.1/7

Cserélhető befogópofák 721/6 és 721Q/6 satukhoz



- anyaga: Premium Plus szénacél
- kovácsolt, teljes anyagában nemesített
- 2 részes készlet

Barcode	B	h	Symbol	QTY
623083	80	138	1E	1
619020	125	378	1E	1
619021	150	1030	1E	1
619023	200	1365	1E	1

722.1AL

Cserélhető alumínium befogópofák 721/6 és 721Q/6 satukhoz



- anyaga: alumínium
- 2 részes készlet

Barcode	B	h	Symbol	QTY
623084	80	60	1E	1
619026	125	156	1E	1
619027	150	400	1E	1
619029	200	541	1E	1



702/2MH

Párhuzamszorító

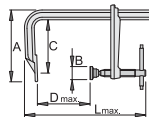

- anyaga: Premium Flex Plus szénacél
- teljes anyagában nemesített
- felületkezelés: krómozott, ISO 1456:2009 szabvány szerint, csavarorsó feketített
- a faipar és az építőipar számára
- fém hajtószárral

Barcode	D \bar{T}	C	L \bar{T}	A	B	h	Symbol	QTY
608433	120	100	330	155	25	705	2H	1
608434	160	100	370	155	25	750	2H	1
608435	200	100	410	155	25	800	2H	1
608436	250	100	460	155	25	855	2H	1
608360	300	120	550	180	35	1765	2H	1
608437	400	120	650	180	35	1975	2H	1
608438	500	120	750	180	35	2205	2H	1
608439	600	120	850	180	35	2395	2H	1
608441	1000	120	1250	180	35	3250	2H	1

702/2WH

Párhuzamszorító

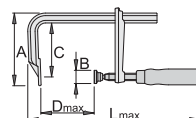

- anyaga: Premium Flex Plus szénacél
- teljes anyagában nemesített
- felületkezelés: krómozott, ISO 1456:2009 szabvány szerint, csavarorsó feketített
- a faipar és az építőipar számára
- lakkozott famarkolat

Barcode	D \bar{T}	C	L \bar{T}	A	B	h	Symbol	QTY
601783	120	100	330	155	25	740	2H	5
601784	160	100	370	155	25	800	2H	5
601785	200	100	410	155	25	840	2H	5
601786	250	100	460	155	25	900	2H	5
601787	300	120	550	180	35	1795	2H	2
601788	400	120	650	180	35	1995	2H	2
601789	500	120	750	180	35	2220	2H	2
601790	600	120	850	180	35	2410	2H	2
601792	1000	120	1250	180	35	3270	2H	2



704/2

Gyorsrögzítésű párhuzamszorító

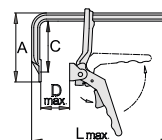

- erős és megbízható megfogást tesz lehetővé, minimális erőfeszítéssel
- emelő rendszerű rögzítés nagyobb szorítóerővel
- rögzített- és csúszókengyel kovácsolt, szerszámszénacélból, nemesített
- a szorító véletlen kioldását záróretesz akadályozza

Barcode	D \bar{T}	C	L \bar{T}	A	h	Symbol	QTY
609961	160	120	360	158	1135	2H	5
609962	200	120	400	158	1185	2H	5
609963	250	120	450	158	1250	2H	5
609964	300	140	570	190	2515	2H	2
609965	400	140	670	190	2775	2H	2
609966	500	140	770	190	3045	2H	2



705/2MH

Erősített párhuzamszorító

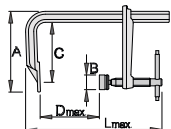

- rögzített- és csúszókengyel kovácsolt, szerszámszénacéjból, nemesített
- a szorítótalp kovácsolt, cserélhető és csuklós rendszerű
- a szorítótalp, az orsó és a hajtókar korrózió elleni védelemmel

Ár	D _í	C	L _í	A	B	h	h	h
609974	160	140	370	155	40	1940	2H	2
609968	200	140	410	155	40	2040	2H	2
609982	250	140	460	155	40	2185	2H	2
609969	300	140	550	180	40	2295	2H	2
609970	400	140	650	180	40	2545	2H	2
609971	500	140	750	180	40	2810	2H	2
609975	600	140	850	180	40	3030	2H	2
609984	1000	140	1250	180	40	4100	2H	2

750

Fémfűrész

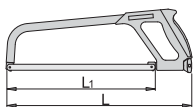

- könnyű és kompakt, ergonomikus markolattal
- három fűrészlap-pozíció
- a keretben legfeljebb 5 fűrészlap tárolható
- keret krómozott, markolat porlakkozott
- 750/1 egy fűrészlappal

Ár	L	L1	L1"	h	h	h
601890	407	310	12"	780	1Z	1

750B

Fémfűrész

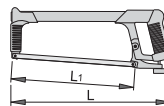

- könnyű és kompakt, ergonomikus markolattal
- keret krómozott
- két fűrészlap-pozíció

Ár	L	L1	h	h	h
621531	400	300	731	1Z	1

750.1B

Fűrészlapok 750B fűrészhez, 2 darab



- anyaga: HSS, bimetall
- 24 fűrészfog/1"
- hossza 300 mm

Ár	h	h	h	h	h
621532	300	2	40	1F	1

752

Ágfűrész

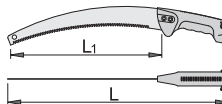

- anyaga: Premium Flex Plus szénacél
- nyél - polisztirol

Ár	L1	L	h	h	h
609424	330	497	270	1Z	1

753P

Műszerész fűrész

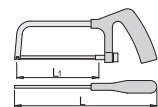

- műanyag nyél
- fűrészlap cserélhető

Ár	L1	L	h	h	h
612164	150	260	192	1Z	1

753W

Műszerész fűrész

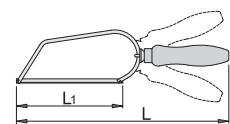

- famarkolat
- állítható markolat
- fűrészlap cserélhető

Ár	L1	L	h	h	h
612163	150	305	127	1Z	10

753.1

Fűrészlapok 753P, 753W és 753VDE fűrészekhez, 2 darab



Ár	h	h	h
617281	3	1V	10

755

Keretes fafűrész

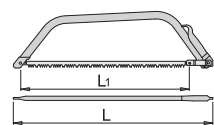

- anyaga: fűrészlap Premium Plus szénacéjból
- keret: acéllemezből

Ár	L1	L1"	L	h	h	h
612236	610	24"	700	580	1Z	1
609407	762	30"	850	750	1Z	1

Barcode	L1	L1"	L	Weight	Code	Count
609408	914	36"	1000	810	1Z	1

755.1

Fűrészlap 755 keretes fűrészhez



Barcode	L1	L1"	Weight	Code	Count
612237	610	24"	50	1F	10
609409	762	30"	78	1F	10
609410	914	36"	95	1F	10

757

Kézifűrész

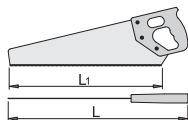

- anyaga: Premium Flex Plus szénacél
- nyél - polisztirol

Barcode	L1	L	Weight	Code	Count
609423	400	493	408	1C	1

760HB

Lapos reszelő nyéllel, nagyoló



- anyaga: Premium Hard Plus szénacél
- minden reszelő kétféle vágással

Barcode	L	a x b	Weight	Code	Count
619291	100	2,5 x 12	95	4B	10
619292	150	4 x 16	104	4B	10
612992	200	5 x 20	245	4B	10
612993	250	6,5 x 25	355	4B	10
612994	300	6,5 x 30	500	4B	10



760H1/2S

Lapos reszelő nyéllel, félsimító

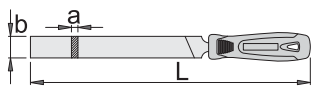

- anyaga: Premium Hard Plus szénacél
- minden reszelő kétféle vágással

Barcode	L	a x b	Weight	Code	Count
619295	100	2,5 x 12	95	4B	10
619296	150	4 x 16	104	4B	10
612995	200	5 x 20	245	4B	10
612996	250	6,5 x 25	355	4B	10
612997	300	6,5 x 30	545	4B	10

760HS

Lapos reszelő nyéllel, simító



- anyaga: Premium Hard Plus szénacél
- minden reszelő kétféle vágással

Barcode	L	a x b	Weight	Code	Count
619299	100	2,5 x 12	56	4B	10
619300	150	4 x 16	104	4B	10
612998	200	5 x 20	245	4B	10
612999	250	6,5 x 25	355	4B	10
613001	300	6,5 x 30	545	4B	10

761HB

Félkerek reszelő nyéllel, nagyoló

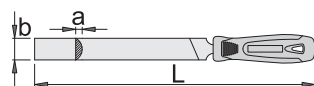

- anyaga: Premium Hard Plus szénacél
- minden reszelő kétféle vágással

Barcode	L	a x b	Weight	Code	Count
619303	100	3 x 11,5	106	4B	10
619304	150	4,5 x 16	140	4B	10
613002	200	5,5 x 20	203	4B	10
613003	250	7 x 25	324	4B	10
613004	300	8,5 x 30	490	4B	10

761H1/2S

Félkerek reszelő nyéllel, félsimító

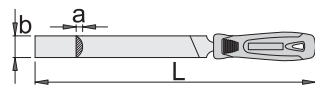

- anyaga: Premium Hard Plus szénacél
- minden reszelő kétféle vágással

Barcode	L	a x b	Weight	Code	Count
619307	100	3 x 11,5	106	4B	10
619308	150	4,5 x 16	140	4B	10
613005	200	5,5 x 20	203	4B	10
613006	250	7 x 25	324	4B	10
613007	300	8,5 x 30	490	4B	10

761HS

Félkerek reszelő nyéllel, simító

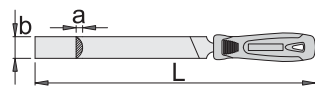

- anyaga: Premium Hard Plus szénacél
- minden reszelő kétféle vágással

Barcode	L	a x b	Weight	Code	Count
619311	100	3 x 11,5	106	4B	10
619312	150	4,5 x 16	140	4B	10
613008	200	5,5 x 20	203	4B	10
613009	250	7 x 25	324	4B	10
613010	300	8,5 x 30	490	4B	10

762/5B

Reszelőkészlet, nagyoló



Barcode	Weight	Code	Count
619467	5	500	1
619467 (150), 760HB (150), 761HB (150), 763HB (150), 764HB (150), 765HB (150)			



762/5B

Reszelőkészlet, nagyoló



Barcode	Hand	Weight	Material	Quantity
612929	5	1020	1G	1
760HB (200), 761HB (200), 763HB (200), 764HB (200), 765HB (200)				

762/5B

Reszelőkészlet, nagyoló



Barcode	Hand	Weight	Material	Quantity
612930	5	1430	1G	1
760HB (250), 761HB (250), 763HB (250), 764HB (250), 765HB (250)				

762/5 1/2S

Reszelőkészlet, félsimító



Barcode	Hand	Weight	Material	Quantity
619468	5	500	1G	1
760H1/2S (150), 761H1/2S (150), 763H1/2S (150), 764H1/2S (150), 765H1/2S (150)				

762/5 1/2S

Reszelőkészlet, félsimító



Barcode	Hand	Weight	Material	Quantity
612931	5	1020	1G	1
760H1/2S (200), 761H1/2S (200), 763H1/2S (200), 764H1/2S (200), 765H1/2S (200)				

762/5 1/2S

Reszelőkészlet, félsimító



Barcode	Hand	Weight	Material	Quantity
612932	5	1560	1P	1
760H1/2S (250), 761H1/2S (250), 763H1/2S (250), 764H1/2S (250), 765H1/2S (250)				

762/5S

Reszelőkészlet, simító



Barcode	Hand	Weight	Material	Quantity
619469	5	500	1G	1
760HS (150), 761HS (150), 763HS (150), 764HS (150), 765HS (150)				

762/5S

Reszelőkészlet, simító



Barcode	Hand	Weight	Material	Quantity
612933	5	1020	1G	1
760HS (200), 761HS (200), 763HS (200), 764HS (200), 765HS (200)				

762/5S

Reszelőkészlet, simító



Barcode	Hand	Weight	Material	Quantity
612934	5	1560	1G	1
760HS (250), 761HS (250), 763HS (250), 764HS (250), 765HS (250)				

763HB

Kerek reszelő nyéllel, nagyoló

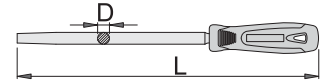

- anyaga: Premium Hard Plus szénacél
- minden reszelő kétféle vágással

Barcode	Hand	L	D	Weight	Material	Quantity
619315	100	220	4	80	4B	10
619316	150	270	6	105	4B	10
613011	200	325	7,5	157	4B	10
613012	250	375	8,5	209	4B	10
613013	300	425	12	317	4B	10

763H1/2S

Kerek reszelő nyéllel, félsimító

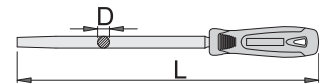

- anyaga: Premium Hard Plus szénacél
- minden reszelő kétféle vágással

Barcode	Hand	L	D	Weight	Material	Quantity
619319	100	220	4	80	4B	10
619320	150	270	6	105	4B	10
613014	200	325	7,5	157	4B	10
613015	250	375	9,5	209	4B	10
613016	300	425	12	317	4B	10

763HS

Kerek reszelő nyéllel, simító

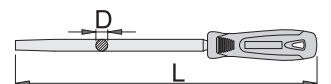

- anyaga: Premium Hard Plus szénacél
- minden reszelő kétféle vágással

Barcode	Hand	L	D	Weight	Material	Quantity
619323	100	220	4	80	4B	10
619324	150	270	6	105	4B	10
613017	200	325	7,5	157	4B	10
613018	250	375	9,5	209	4B	10
613019	300	425	12	317	4B	10

764HB

Háromszögletű reszelő nyéllel, nagyoló

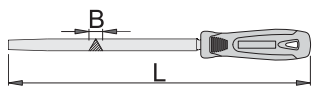

- anyaga: Premium Hard Plus szénacél
- minden reszelő kétféle vágással

Barcode	↙	L	B	g	☞	☞
619327	100	220	7,5	94	4B	10
619328	150	270	10,5	133	4B	10
613020	200	325	14,5	200	4B	10
613021	250	375	17	332	4B	10
613022	300	425	19,5	480	4B	10

765HB

Négyszögletes reszelő nyéllel, nagyoló

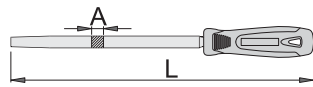

- anyaga: Premium Hard Plus szénacél
- minden reszelő kétféle vágással

Barcode	↙	L	A	g	☞	☞
619339	100	220	4	100	4B	10
619340	150	270	5,5	106	4B	10
613029	200	325	8	158	4B	10
613030	250	375	10	252	4B	10
613031	300	425	12	400	4B	10

767H1/2S

Lapos ráspoló nyéllel, félsimító



- anyaga: Premium Hard Plus szénacél

Barcode	↙	L	a x b	g	☞	☞
619773	150	270	3,5 x 15	110	4B	10
613038	200	325	4,5 x 19,5	260	4B	10
613039	250	375	5 x 23	370	4B	10
613040	300	425	6 x 27	480	4B	10

768H1/2S

Félkerek ráspoló nyéllel, félsimító



- anyaga: Premium Hard Plus szénacél

Barcode	↙	L	a x b	g	☞	☞
619775	150	270	4,5 x 15	100	4B	10
613041	200	325	5 x 19	180	4B	10
613042	250	375	6,5 x 23	280	4B	10
613043	300	425	7,5 x 27	510	4B	10

764H1/2S

Háromszögletű reszelő nyéllel, félsimító

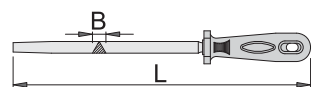

- anyaga: Premium Hard Plus szénacél
- minden reszelő kétféle vágással

Barcode	↙	L	B	g	☞	☞
619331	100	220	7,5	94	4B	10
619332	150	270	10,5	133	4B	10
613023	200	325	14,5	200	4B	10
613024	250	375	17	332	4B	10
613025	300	425	19,5	480	4B	10

765H1/2S

Négyszögletes reszelő nyéllel, félsimító

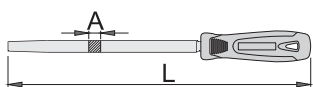

- anyaga: Premium Hard Plus szénacél
- minden reszelő kétféle vágással

Barcode	↙	L	A	g	☞	☞
619343	100	220	4	100	4B	10
619344	150	270	5,5	106	4B	10
613032	200	325	8	158	4B	10
613033	250	375	10	252	4B	10
613034	300	425	12	400	4B	10

777/6A

Lapos hántoló



- anyaga: Premium Plus szénacél
- él köszörült, szár kék porlakkozással
- famarkolat

Barcode	↙	a x b	L	g	☞	☞
612228	200	5 x 20	325	233	1P	10

764HS

Háromszögletű reszelő nyéllel, simító

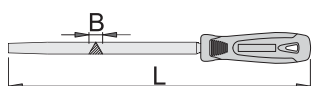

- anyaga: Premium Hard Plus szénacél
- minden reszelő kétféle vágással

Barcode	↙	L	B	g	☞	☞
619335	100	220	7,5	94	4B	10
619336	150	270	10,5	133	4B	10
613026	200	325	14,5	200	4B	10
613027	250	375	17	332	4B	10
613028	300	425	19,5	480	4B	10

765HS

Négyszögletes reszelő nyéllel, simító

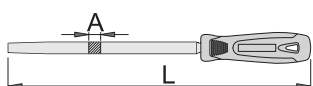

- anyaga: Premium Hard Plus szénacél
- minden reszelő kétféle vágással

Barcode	↙	L	A	g	☞	☞
619347	100	220	4	100	4B	10
619348	150	270	5,5	106	4B	10
613035	200	325	8	158	4B	10
613036	250	375	10	252	4B	10
613037	300	425	12	400	4B	10



777/6C

Háromélű hántoló



- anyaga: Premium Hard Plus szénacél
- él köszörült, szár kék porlakkozással
- famarkolat

612233	150	8	255	113	1P	10
612234	200	8	325	213	1P	10
612235	250	8	370	370	1P	10

778/4

Törtcsavar-kiszedő

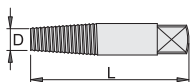

- törött menetesszárok és csavarok eltávolítására, a menet sérülése nélkül
- anyaga: Premium króm-vanádium acél
- teljes anyagában nemesített
- feketített

616812	1	1.75	2.7	50	M3-M6	2.5	9	1E	10
616813	2	2.2	3.8	57	M6-M8	3.0	13	1E	10
616814	3	3.3	4.9	64	M8-M11	4.5	19	1E	10
616815	4	4.75	7.0	71	M11-M14	6.0	33	1E	10
616816	5	6.35	9.0	78	M14-M18	8.0	53	1E	10
616817	6	9.50	12.0	85	M18-M24	11	102	1E	10

778/4PB

Törtcsavarkiszedő-készlet



616820	1 - 5 / 5	120	1E	1
778/4 (1, 2, 3, 4, 5)				



778/4PB

Törtcsavarkiszedő-készlet



616821	1 - 6 / 6	225	1E	1
778/4 (1, 2, 3, 4, 5, 6)				

778/4PB

Törtcsavarkiszedő-készlet



- méretek a készletben: 1, 2, 3, 4, 5, 6, 7, 8

616822	1 - 8 / 8	720	1E	1
778/4 (1, 2, 3, 4, 5, 6, 7, 8)				

778/4APB

Kétélű törtcsavarkiszedő-készlet



616830	1 - 5 / 5	245	1E	1
778/4A (1, 2, 3, 4, 5)				

1200/1

Lapos darabolókorong, acélhoz

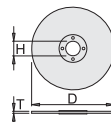

- Az oldalerősített, süllyesztett agyú darabolókorongok sarokkőszőrűvel történő szabadkézi vágásra alkalmasak 80 m/s forgási sebesség mellett.
- megfelel az OSA előírásainak az európai EN 12413 szabvány szerint (oldalirányú köszörülés nem megengedett)
- anyagjellemzők: A30S1BF

610484	115	3	22	72	1F	25
610485	125	3	22	87	1F	25
610486	180	3	22	160	1F	25
610487	230	3	22	282	1F	25

1210

Lapos darabolókorong, acélhoz

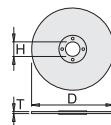

- Az oldalerősített, műgyanta kötésű darabolókorongok állványra rögzített gépekkel történő vágásra alkalmasak 80 m/s forgási sebesség mellett.
- a termék megfelel az európai EN 12413 szabványnak, DSA 1819 biztonsági bizonylattal rendelkezik (oldalirányú csiszolás nem megengedett)
- a darabolókorongok acél, öntöttvas és egyéb nem vas fémek vágására alkalmazhatók
- anyagjellemzők: A46SBF

610518	115	1	22	24	1F	25
610519	115	1.6	22	39	1F	25
610520	125	1	22	31	1F	25
610521	125	1.6	22	50	1F	25
610522	180	1.6	22	91	1F	25
610523	230	1.6	22	150	1F	25

1216

Lamellás tárcsa

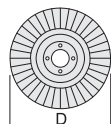

- a tárcsa 80 m/s kerületi sebességgel használható
- megfelel a vonatkozó biztonsági előírásoknak, gyártásra az EN 13743 szabvány szerint történik
- alkalmazás: törések durva és finom köszörülése, élek, sorják, varratok eltávolítása, vasöntvények tisztítása, felületek kiegyenlítése
- használható: alumínium, lágy anyagok, acél, műanyag, fa, acélötvözet, egyéb nem vas ötvözetek esetében

610539	115	40	75	1F	20
610540	115	60	70	1F	20
610541	115	80	65	1F	20
610544	125	40	90	1F	20
610545	125	60	80	1F	20
610546	125	80	70	1F	20



300/6B

Szeghúzó feszítővas



- anyaga: Premium Flex Plus szénacél
- lakkozott

Barcode	L	L1	Weight	Material	Quantity
608815	500	120	18	1180	1C 1
608816	600	120	18	1385	1C 1
608817	800	120	18	2190	1C 1
608821	1000	120	20	2715	1C 1

300/2

Szerelővas

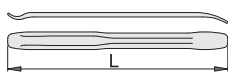

- anyaga: Premium króm-vanádium acél
- kovácsolt, teljes anyagában nemesített
- felületkezelés: krómozott, ISO 1456:2009 szabvány szerint

Barcode	L	Weight	Material	Quantity
617661	200	111	1C	10
601755	300	253	1C	10
601756	400	452	1C	10
601757	500	648	1C	10

300/2A

Szerelővas



- anyaga: Premium króm-vanádium acél
- kovácsolt, teljes anyagában nemesített
- felületkezelés: krómozott, ISO 1456:2009 szabvány szerint

Barcode	L	Weight	Material	Quantity
601758	537	992	1C	10



300/2C

Szerelővas markolattal

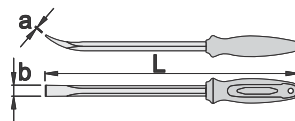

- anyaga: Premium króm-vanádium acél
- felületkezelés: krómozott, ISO 1456:2009 szabvány szerint
- ergonomikus, megerősített, kétkomponensű markolat

Barcode	L	a x b	Weight	Material	Quantity
613103	320	1.1 x 13	252	4B	10
613104	410	1.5 x 15	499	4B	10
613105	610	1.5 x 21	837	4B	5

300CCB

Szerelővas-készlet markolattal



Barcode	Quantity	Weight	Material	Quantity
613106	3	878	1F	1

300/2C (320, 410, 610)

556A

Dekorkés

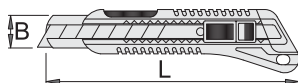

- kétkomponensű markolat
- 3 automatikusan cserélhető, szakaszosan törhető pengével a markolatban
- penge nemesacélból
- a penge csak a pengetartó előretolásával mozgatható
- ha a penge elveszítette az élét, egy elem letörhető a végéből
- amikor a penge teljesen elhasználódott a pengetartó előretolásával egyszerűen eltávolítható

Barcode	L	B	Weight	Material	Quantity
627548	130	9	40	4A	10
616853	160	18	99	4A	10
627549	190	25	115	4A	10

556B

Dekorkés

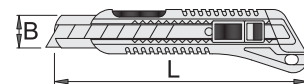

- kétkomponensű markolat
- 8 automatikusan cserélhető, szakaszosan törhető pengével a markolatban
- minden penge 13 letörhető részre tagolt
- penge nemesacélból

Barcode	L	B	Weight	Material	Quantity
612136	160	18	167	4A	10

556.1B

Pengekészlet 556A és 556B késekhez



- a penge csak a pengetartó előretolásával mozgatható
- ha a penge elveszítette az élét, egy elem letörhető a végéből
- amikor a penge teljesen elhasználódott a pengetartó előretolásával egyszerűen eltávolítható
- új penge váltásához a pengerozdítót teljesen húzzuk hátra

Barcode	L	B	Weight	Material	Quantity
612137	100	18	75	1A	10

556.1A

Cserélhető pengék 556A dekorkéshez, 10 darab



- a penge csak a pengetartó előretolásával mozgatható
- ha a penge elveszítette az élét, egy elem letörhető a végéből
- amikor a penge teljesen elhasználódott a pengetartó előretolásával egyszerűen eltávolítható
- új penge váltásához a pengerozdítót teljesen húzzuk hátra

Barcode	L	B	Weight	Material	Quantity
627550	100	9	75	4A	10
627551	126	25	117	4A	10



556G

Kés BI markolattal

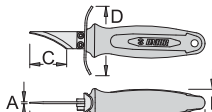

622330	A	B	C	D	L	TF	10
622330	2	29	38	72	185	TF	10

556.1G

Cserélhető penge 556G késhez

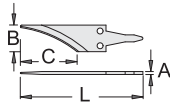

622331	A	B	C	L	TE	10
622331	2	18	38	83	TE	10

1300/6

Karos szegecselő

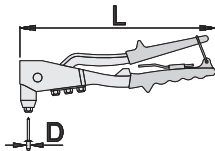

- anyaga: váz - alumínium ötvözet, nyél - speciális acélötvözet
- markolat: ergonomikus kialakítás
- a szerzőnyitást rugó segíti
- 4 betéttel szegecseléshez 4,8 mm-ig, vagy 3/16"-ig
- a betétcseréhez használható kulcs tartozék

615454	L	D1	D2	D3	D4	TE	1
615454	270	2.4	3.2	4.0	4.8	TE	1



1300ST

Karos szegecselők, termékínáló tartóban



623981	5	3100	TF
623981	5	3100	TF

1300/6 (2.4 (3/32") x 3.2 (1/8") x 4.0 (5/32") x 4.8 (3/16"))

1301/6

Karos szegecselő-készlet



- könnyű és tartós konstrukció
- 4 szegecsbefogó: 3,2 mm - 6,4 mm (1/8" - 1/4") szegecskezekhez
- 5 szegecsbefogó: M4 - M10 (R5/32" - R3/8") menetes hüvelyekhez
- SOS tárolótálcában, amely bármely UNIOR szerzőnyitásban használható
- lakozott nyelék megerősített markolattal

619880	L	3500	TF	1
619880	495	3500	TF	1

1301.1/4

Befogó menetes-hüvelyekhez, 1301/6 szegecselőhöz



621437	M4	47	TE	1
621437	M4	47	TE	1
621438	M5	49	TE	1
621439	M6	49	TE	1
621440	M8	71	TE	1
621441	M10	78	TE	1

1375/6

Olajozó kanna flexibilis kiöntővel



619935	V	210	TF	1
619935	0.5 l	210	TF	1

1376/6

Karoszszívó



- kinyomófej, tartály és zsírcső anyaga: acél
- közvetlen töltéssel vagy patronnal is használható
- kapacitás zsírral: 500 cm³
- kapacitás patronnal: 400 cm³
- üzemi nyomás: 4000-4500 psi (280-310 bar)
- nagynyomású flexibilis zsírcső, hossza 290 mm, R1/8" külső menettel, 13 mm-es hatszög csatlakozással
- fix zsírcső, hossza 130 mm, R1/8" külső menettel
- amerikai típusú zsírófej belső menettel, R1/8" csövekhez



619936	V	1300	TF	1
619936	0.5 l	1300	TF	1

1342

Lapos csipesz

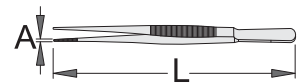

- anyaga: rozsdamentes acél

619280	L	A	25	4A	10
619280	160	2	25	4A	10

1343

Hajlított lapos csipesz



- anyaga: rozsdamentes acél

619281	L	A	26	4A	10
619281	155	2	26	4A	10



1344

Lapos csipesz, lekerekített hegygel

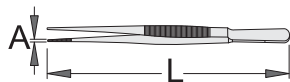

• anyaga: rozsdamentes acél

Barcode	L	A	Weight	Material	Length
619282	140	1.5	18	4A	10

1345

Hegyes csipesz

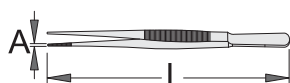

• anyaga: rozsdamentes acél

Barcode	L	A	Weight	Material	Length
619283	115	1.5	11	4A	10

1346

Hajlított hegyes csipesz



• anyaga: rozsdamentes acél

Barcode	L	A	Weight	Material	Length
619284	165	2	28	4A	10

1347

Keresztcsipesz

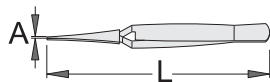

• anyaga: rozsdamentes acél

Barcode	L	A	Weight	Material	Length
619285	115	1.2	15	4A	10

1348

Egyenes csipesz, tűhegygel



• anyaga: rozsdamentes acél

Barcode	L	A	Weight	Material	Length
619286	120	1	12	4A	10

639A

Egyenes ár

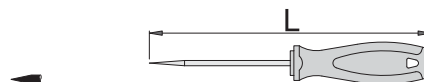

Barcode	L	Weight	Material	Length
617773	165	31	4B	10

639B

Derékszögben hajlított ár

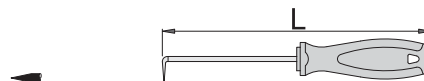

Barcode	L	Weight	Material	Length
617774	165	31	4B	10

639C

Kétszeresen hajlított ár

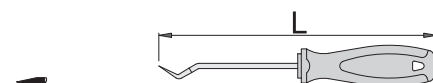

Barcode	L	Weight	Material	Length
617775	165	31	4B	10

639D

Kétszeresen hajlított ár, vékony hegygel

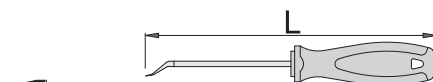

Barcode	L	Weight	Material	Length
617776	165	31	4B	10

639PB

Árkészlet



Barcode	Quantity	Weight	Material	Length
617777	4	140	1F	1

639A (165),
 639B (165),
 639C (165),
 639D (165)





BIZTONSÁGI SZERSZÁMOK MAGASBAN VÉGZETT MUNKÁHOZ

Rendkívül hatékony megoldások

A nagy magasságban történő munkavégzés jelentős kockázattal jár, így semmit sem lehet a véletlenre bízni. A kiváló minőségű szerszámairól ismert Unior egy, a magasban végzett munkához adaptált új termékvonalat mutat be, hogy a lezuhanó szerszámok jelentette veszély elkerülhető legyen.

Kiváló minőségű szerszámok a magasban végzett munkákhoz

A magasban végzett munkára alkalmas szerszámok rögzítési ponttal kiegészített normál szerszámok.

A biztosított szerszámok jelentős mértékben növelik a munkavégzés biztonságát.

Kiemelkedő precizitás

Az Unior magasban történő munkavégzésre alkalmas szerszámait úgy tervezték, hogy a szerszámok alapvető funkciói, ergonómiája és használhatósága változatlan maradjon, vagy csak a lehető legkisebb mértékben csökkenjen.





Elsődleges célkitűzésünk, hogy minőségi termékeket és megoldásokat kínáljunk vásárlóink számára. Az UNIOR magasban végzett munkákhoz kifejlesztett szerszámain és felszereléseit ezért az egyik legnevesebb és megbízhatóbb szervezet, a TÜV AUSTRIA SERVICES GMBH teszteli és tanúsítja.

A vizsgálati eredmények igazolják, hogy az UNIOR termékek és felszerelések alkalmasak magasban végzett munkára a vonatkozó biztonsági szabvány előírásainak és a gyártó utasításainak betartása mellett.

A tanúsítvány megszerzése révén az UNIOR biztonsági termékcsoport megfelelőnek tekinthető a nagy magasságban történő munkavégzéshez.



Premium

Premium króm-vanádium acél

Megbízhatóság elhasználódás nélkül

Az anyag szakítószilárdsága, ehhez kapcsolódó szívóssága, rugalmassága, és a lehető legalacsonyabb ridegtörési hajlam különösen akkor fontos, ha olyan szerszámokról van szó, mint például a szerelőkulcsok és csőfogók, amelyeknek nagyobb terhelést kell elviselniük. A Premium króm-vanádium acél – egy mangán-, króm-, szilícium és karbon tartalmú acélötvözet – tökéletesen megfelel ezeknek a követelményeknek. Az ebből a nyersanyagból készült szerszámok kiváló választást jelentenek, mivel hosszú élettartammal rendelkeznek, és sok éven keresztül használhatóak.

31CrV3 szerszámacél ötvözet, 2000/53/EK

EU irányelv szerint

- 0,60% mangán a megnövelt szakítószilárdságért és szívósságért
- 0,60% króm a ridegtörési hajlam csökkentésért és a nagyobb szakítószilárdságért
- 0,30% szilícium a nagyobb rugalmasságért
- 0,35% karbon a szerszám megfelelő keménységéért

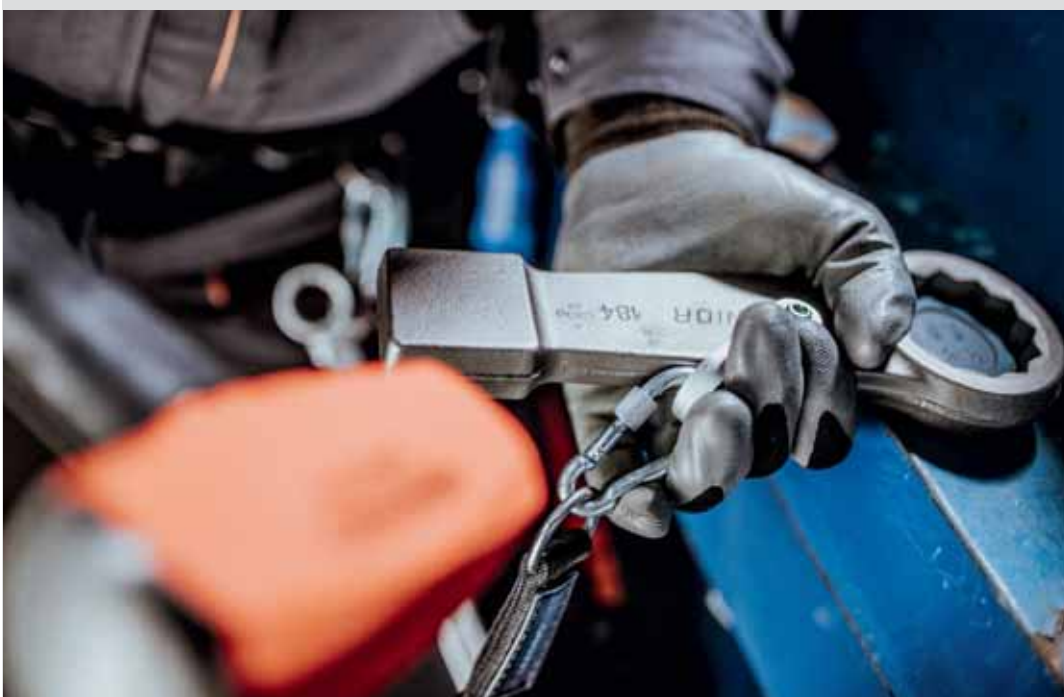
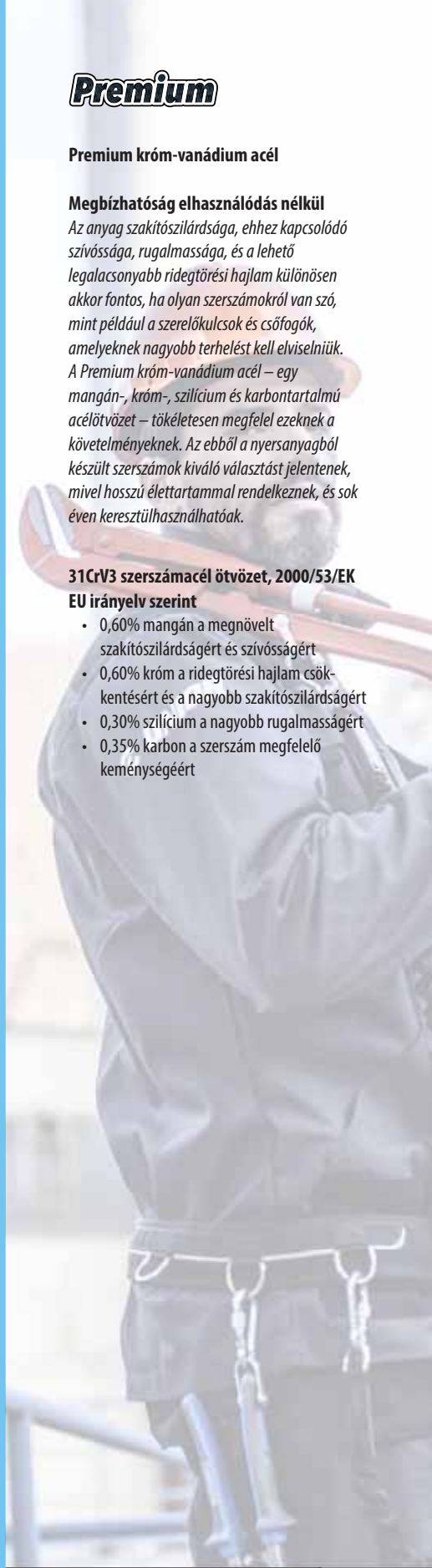

Kulcsok magasban végzett munkához 325 - 327

Fogók magasban végzett munkához 328 - 333

Egyéb szerszámok magasban végzett munkához 333 - 336

Felszerelések biztonsági szerszámokhoz 336 - 337

BIZTONSÁGOS MUNKAVÉGZÉS A MAGASBAN RENDKÍVÜL HATÉKONY MEGOLDÁSOK



MAGASBAN VÉGZETT MUNKÁRA ALKALMAS SZERSZÁMOK FELFÜGGESZTÉSI TÍPUSAI

Amennyiben több szerszámot csatolunk egyetlen szerelékre, úgy a szerszámok össz tömegét kell figyelembe venni.



Forgó felfüggesztés

Megakadályozza a pányvák és az egyéb csatlakoztatott eszközök megsavarodását.



Rögzítés, amely együtt mozog a szerszámmal A szegecselt fémgyűrűk lehetővé teszik a szerszám mindkét végének használatát.

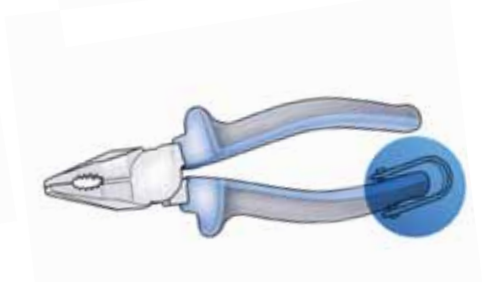

Rögzítés a szerszám fém részén keresztül A felfüggesztésre szolgáló fémgyűrű nem csupán a ragasztott PVC markolathoz csatlakozik, hanem a fémrészen keresztülvetett szegecselés rögzíti. Ez a megoldás szavatolja, hogy a burkolat extrém körülmények között se tudjon leválni.

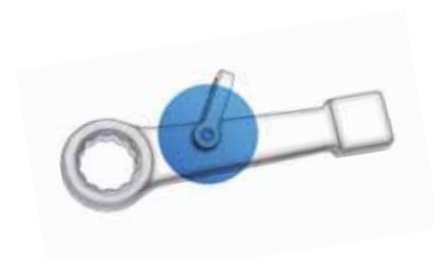

Fix felfüggesztési pont

A nem eltávolítható fémgyűrűt a szerszám fém részén keresztülvetett szegecselés rögzíti, amely további biztonságot jelent a nehezebb szerszámok esetében.

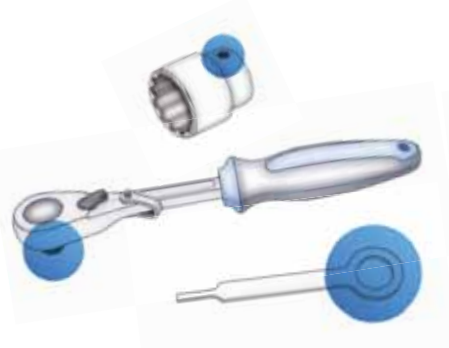

Biztonsági dugókulcsok

A racsní vagy T-hajtószerű egy rögzített, a szerszám fém részéhez szegecselts fémgömbtel rendelkezik. A kiegészítőket a hajtószerű részhez nem egy gömbös mechanizmus, hanem biztonsági csap rögzíti. A csap kizárólag egy speciális eszközzel távolítható el, így véletlenül nem oldható ki. A dugókulcsok cseréjét az eszköz segítségével egy biztonságos területen lehet elvégezni.



Biztonsági fűrészek

A speciális szerszám rögzítés számos felhasználási területen hasznos lehet, ha magasban kell elvégezni egy adott munkát. A fűrészlap nincs külön rögzítve, ez ugyanakkor nem jelent jelentős veszélyforrást, hiszen tömege csekély, alakja pedig nem engedi, hogy felgyorsuljon az esés során.



Szigetelt/VDE szerszámok

A szerszámon kialakított felfüggesztési pont megfelel a VDE szabvány követelményeinek, így alkalmas a magasfeszültség alatt történő használatra. A fém karabinerek és fémgömbtel rendelkező pányvák használata tilos a felfüggesztés szerszám felőli végén.

A 100 évnyi tapasztalat megtanította számunkra, hogy nem minden szerszám alkalmas minden munkára. Ez különösen igaz a magas épületeknél, távvezetéseknél, atomiparban, petrokémiai iparban és fűtőtornyoknál végzett munkák esetében. A magasból lezuhanó szerszámok veszélyesek lehetnek a dolgozókra és a berendezésekre, amely végső soron jelentős költségekhez vezethet. Éppen ezért módosítottuk általános szerszámainkat, hogy megfelelőek legyenek a magasban végzett munkához.

A MAGASBAN VÉGZETT MUNKÁRA ALKALMAS SZERSZÁMOK RÖGZÍTÉSI PONTTAL KIEGÉSZÍTETT NORMÁL SZERSZÁMOK.
A BIZTOSÍTOTT SZERSZÁMOK JELENTŐS MÉRTÉKBEN NÖVELIK A MUNKAVÉGZÉS BIZTONSÁGÁT.



UNIOR
193HX-8

UNIOR

120/1-H

Csillag-villáskulcs, hosszú típus, magasan végzett munkához

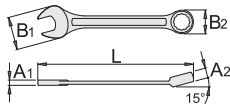

- anyaga: Premium króm-vanádium acél
- kovácsolt, teljes anyagában nemesített
- felületkezelés: krómozott, ISO 1456:2009 szabvány szerint
- polírozott fejjel
- a csillag-rész LIFE profillal
- ISO 7738 szabvány szerint (metrikus méretek)

Előnyök:

- nem eltávolítható szegecselt fémgűrű
- minden számon fel van tüntetve a tömege
- a számon található gyűrűk mérete megfelelő méretű 2 karabiner egyidejű csatlakoztatásához
- Az Unior magasan történő munkavégzésre alkalmas számszámaikat úgy tervezték, hogy a számszámok alapvető funkciói, ergonómiája és használhatósága változatlan maradjon, vagy csak a lehető legkisebb mértékben csökkenjen.
- a csúszó fémgűrű nem akadályozza a számszám használatát

Barcode	⊖	L	B2	B1	A2	A1	⊕	mm
626076	6	119	10,4	14,5	5	3,5	0,014	IV 1
626077	7	129	11,5	16,5	5,8	3,9	0,015	IV 1
626078	8	141	13,2	18,5	6,9	3,9	0,023	IV 1
626079	9	152	14,	321	7,3	4	0,027	IV 1
626080	10	163	15,9	23	7,5	4,2	0,037	IV 1
626081	11	176	17,8	24,5	8	4,5	0,045	IV 1
626082	12	186	19,4	26,5	8,5	4,7	0,055	IV 1
626083	13	199	20,4	29,5	8,5	5,2	0,068	IV 1
626084	14	210	22	31,5	9	5,2	0,082	IV 1
626085	15	222	23,5	33,5	9,5	5,7	0,096	IV 1
626086	16	234	24,8	36	10,5	6,2	0,121	IV 1
626087	17	245	16,1	38	10,5	6,7	0,144	IV 1
626088	18	257	27,7	40	11	7,2	0,165	IV 1
626089	19	268	29,3	42	12	7,2	0,186	IV 1
626090	20	280	31	44	12,5	7,7	0,225	IV 1
626091	21	291	32,6	45,5	13	8,2	0,251	IV 1
626092	22	303	34,1	46,5	13	8,2	0,266	IV 1
626093	23	314	35,7	50,5	13	8,2	0,300	IV 1
626094	24	330	37,3	52,5	14	8,5	0,382	IV 1
626095	25	337	39	54,5	14,5	8,5	0,377	IV 1
626096	26	349	40,1	56	15	8,5	0,422	IV 1
626097	27	360	41,6	57,5	15	9	0,453	IV 1
626098	28	373	43,2	59,5	15,1	9	0,532	IV 1
626099	29	383	44,9	61,5	16	9,5	0,567	IV 1
626100	30	395	46,5	63,5	16	10	0,632	IV 1
626101	32	416	49	68	16,5	10,5	0,719	IV 1
626176	35	500	53,5	78,8	20	13,6	1,405	IV 1
626117	36	500	53,5	78,8	20	13,6	1,415	IV 1
626174	38	515	58	82,8	20,5	14,1	1,310	IV 1
626118	41	540	62	86,8	21	14,6	2,025	IV 1
626295	1/4"	119	10,4	14,5	5	3,5	0,014	IV 1
626296	5/16"	142	13,2	18,5	6,9	3,9	0,023	IV 1

Barcode	⊖	L	B2	B1	A2	A1	⊕	mm
626297	3/8"	153	14,3	21	7,3	4	0,027	IV 1
626298	7/16"	176	17,8	24,5	8	4,5	0,045	IV 1
626299	1/2"	199	20,4	29,5	8,5	5,2	0,068	IV 1
626300	9/16"	211	22	31,5	9	5,2	0,082	IV 1
626301	5/8"	234	24,8	36	10,5	6,2	0,121	IV 1
626302	11/16"	245	26,1	38	10,5	6,7	0,144	IV 1
626303	3/4"	268	29,3	42	12	7,2	0,186	IV 1
626304	13/16"	291	32,6	45,5	13	8,2	0,251	IV 1
626305	7/8"	303	34,1	46,5	13	8,2	0,266	IV 1
626306	15/16"	330	37,3	52,5	14	8,5	0,382	IV 1
626307	1"	337	39	54,4	14,5	8,5	0,377	IV 1
626308	1.1/16"	360	41,6	57,5	15	9	0,453	IV 1
626309	1.1/8"	372	43,2	59,5	15,5	9	0,532	IV 1
626310	1.1/4"	417	49	68	16,5	10,5	0,719	IV 1
626311	1.5/16"	417	49	68	16,5	10,5	0,732	IV 1
626312	1.3/8"	500	53,5	78,8	20	13,6	1,425	IV 1
626313	1.7/16"	500	53,5	78,8	20	13,6	1,395	IV 1
626314	1.1/2"	500	53,5	78,8	20	13,6	1,335	IV 1
626315	1.5/8"	540	62	86,8	21	14,6	1,975	IV 1
626316	1.11/16"	540	62	86,8	21	14,6	1,995	IV 1

179/2-H

Állványozó csillagkulcs, magasan végzett munkához

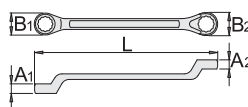

- anyaga: Premium króm-vanádium acél
- kovácsolt, teljes anyagában nemesített
- felületkezelés: krómozott, ISO 1456:2009 szabvány szerint
- állványcsavarokhoz, állványok összeállításánál és lebontásánál használható

Előnyök:

- nem eltávolítható szegecselt fémgűrű
- minden számon fel van tüntetve a tömege
- a számon található gyűrűk mérete megfelelő méretű 2 karabiner egyidejű csatlakoztatásához
- Az Unior magasan történő munkavégzésre alkalmas számszámaikat úgy tervezték, hogy a számszámok alapvető funkciói, ergonómiája és használhatósága változatlan maradjon, vagy csak a lehető legkisebb mértékben csökkenjen.
- a csúszó fémgűrű nem akadályozza a számszám használatát

Barcode	⊖	L	B1	B2	A1	A2	⊕	mm
626161	21 x 23	316	35	34	17	17	0,657	IV 1



129/1

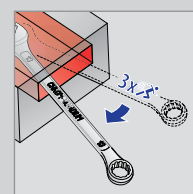

Háromszor gyorsabb munka a hagyományos csillag-villáskulcsokhoz képest.

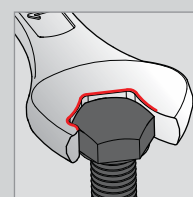

A kulcs azonnal és tökéletesen pozicionálható.

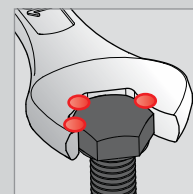

Három hajtási felszín a jobb erőátvitel érdekében.

250/1-H

Állítható villáskulcs, magasan végzett munkához

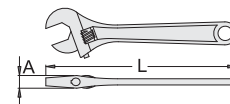

- anyaga: Premium króm-vanádium acél
- kovácsolt, teljes anyagában nemesített
- felületkezelés: krómozott, ISO 1456:2009 szabvány szerint
- polírozott fejjel
- méretskálával
- ISO 6787 szabvány szerint

Előnyök:

- minden számon fel van tüntetve a tömege

Barcode	⊖	L	A	⊕	mm	
626106	200	205	14,4	28	0,243	IV 1
626107	250	254	16,9	32	0,439	IV 1
626108	300	303,5	19,1	38	0,702	IV 1
626109	380	375	23,8	50	1,315	IV 1
626162	450	458,5	26,3	60	1,730	IV 1

160/2-H

Racsnis csillag-villáskulcs, magasban végzett munkához

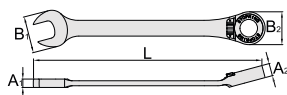

- anyaga: Premium króm-vanádium acél
- kovácsolt, teljes anyagában nemesített

Előnyök:

- A racsni mindkét irányban működik, a hajtásirány kapcsolóval váltható.
- A zárógyűrű megakadályozza a kulcs váratlan leugrását az anyáról, valamint megkönnyíti a kulcs visszahelyezését.
- A szerszámmal az anyacsavarok gyorsan és biztonságosan le- és felhajthatók a kulcs eltávolítása nélkül.
- nem eltávolítható szegecselt fémgyűrű
- minden szerszámon fel van tüntetve a tömege
- a szerszámon található gyűrűk mérete megfelelő méretű 2 karabiner egyidejű csatlakoztatásához
- Az Unior magasban történő munkavégzésre alkalmas szerszámaikat úgy tervezték, hogy a szerszámok alapvető funkciói, ergonómiája és használhatósága változatlan maradjon, vagy csak a lehető legkisebb mértékben csökkenjen.
- a csúszó fémgyűrű nem akadályozza a szerszám használatát

Barcode	⊖	L	B2	B1	A2	A1	👤	🔧	📏
626389	8	134	17,1	16,7	8,4	4,7	0,035	1V	1
626390	9	158	21	21	8,4	5,5	0,061	1V	1
626391	10	158	21	21	8,4	5,5	0,055	1V	1
626392	11	164	22,6	23	9,7	6	0,069	1V	1
626393	12	167	23,8	25	9,7	6,2	0,079	1V	1
626394	13	177	24,9	27,5	9,7	6	0,098	1V	1
626395	14	189	27	29	10,1	7	0,114	1V	1
626396	15	198	28,1	31,5	11,7	7,2	0,137	1V	1
626397	16	204	29,9	33	11,7	7,5	0,164	1V	1
626398	17	224	31,9	34,9	11,7	8	0,182	1V	1
626399	18	245	34,4	38,9	12	8,8	0,216	1V	1
626400	19	245	34,4	38,9	19	12	0,229	1V	1
626401	21	280	45,7	42,6	14,2	9,5	0,398	1V	1
626402	22	280	45,7	42,6	14,2	9,5	0,379	1V	1
626403	24	310	51,7	46,5	14,7	10	0,488	1V	1

184/7-H

Csillag-ütőkulcs, magasban végzett munkához

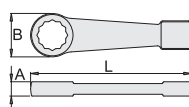

- anyaga: Premium króm-vanádium acél
- kovácsolt, teljes anyagában nemesített
- felületkezelés: korróziógátló olajbevonat
- DIN 7444 szabvány szerint (metrikus méretek)

Előnyök:

- nem eltávolítható szegecselt fémgyűrű
- minden szerszámon fel van tüntetve a tömege
- a szerszámon található gyűrűk mérete megfelelő méretű 2 karabiner egyidejű csatlakoztatásához
- Az Unior magasban történő munkavégzésre alkalmas szerszámaikat úgy tervezték, hogy a szerszámok alapvető funkciói, ergonómiája és használhatósága változatlan maradjon, vagy csak a lehető legkisebb mértékben csökkenjen.

Barcode	⊖	L	B	A	👤	🔧	📏
626344	24	180	16	48,6	0,534	1V	1
626345	27	180	16	48,6	0,514	1V	1
626346	30	180	16	48,6	0,488	1V	1
626347	32	190	18	58,4	0,739	1V	1
626348	36	190	18	58,4	0,694	1V	1
626349	41	235	22	74	1,425	1V	1
626350	46	235	22	74	1,360	1V	1
626351	50	235	22	74	1,335	1V	1
626360	1.1/16"	180	16	49	0,512	1V	1
626361	1.1/8"	180	16	49	0,511	1V	1
626363	1.1/4"	190	18	58	0,740	1V	1
626364	1.5/16"	190	18	58	0,708	1V	1
626365	1.3/8"	190	18	58	0,700	1V	1
626366	1.7/16"	190	18	58	0,687	1V	1
626367	1.1/2"	235	22	74	1,470	1V	1
626368	1.5/8"	235	22	74	1,425	1V	1
626369	1.11/16"	235	22	74	1,440	1V	1
626370	1.3/4"	235	22	74	1,410	1V	1
626371	1.13/16"	235	22	74	1,360	1V	1
626372	1.7/8"	235	22	74	1,350	1V	1
626373	2"	235	22	74	1,335	1V	1



193HX-H

Imbusz (HX) kulcs T-markolattal, magasban végzett munkához

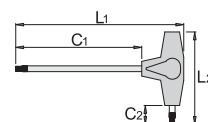

- anyaga: szár Premium króm-vanádium acélból
- markolat - polipropilén
- krómozott, feketített hegygel

Előnyök:

- A körbeforduló fémgyűrűt ergonómiai szempontból úgy tervezték, hogy megakadályozza a pányva megcsavarodását.
- minden szerszámon fel van tüntetve a tömege
- a szerszámon található gyűrűk mérete megfelelő méretű 2 karabiner egyidejű csatlakoztatásához
- Az Unior magasban történő munkavégzésre alkalmas szerszámaikat úgy tervezték, hogy a szerszámok alapvető funkciói, ergonómiája és használhatósága változatlan maradjon, vagy csak a lehető legkisebb mértékben csökkenjen.

Barcode	⊖	L1	C1	C2	L2	👤	🔧	📏
626177	2,5	155	125	15	61	0,013	1V	1
626178	3	155	125	15	61	0,016	1V	1
626180	4	155	125	15	61	0,024	1V	1
626182	5	188	150	20	88	0,056	1V	1
626183	6	188	150	20	88	0,074	1V	1
626184	7	223	175	25	113	0,128	1V	1
626185	8	223	175	25	113	0,155	1V	1
626186	10	248	200	25	113	0,233	1V	1

220/3MH-H

Imbuszkulcs-készlet, kihajtható fémtokkal, magasban végzett munkához



- nem eltávolítható szegecselt fémgyűrű
- minden szerszámon fel van tüntetve a tömege
- a szerszámon található gyűrűk mérete megfelelő méretű 2 karabiner egyidejű csatlakoztatásához
- Az Unior magasban történő munkavégzésre alkalmas szerszámaikat úgy tervezték, hogy a szerszámok alapvető funkciói, ergonómiája és használhatósága változatlan maradjon, vagy csak a lehető legkisebb mértékben csökkenjen.

Barcode	👤	🔧	📏
626232	2,5 - 10	0,349	1V 1



190/1 12P-H

Dugókulcs, 1/2", 12 szögű, magasban végzett munkához

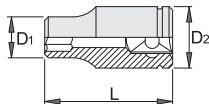

- anyaga: Premium króm-vanádium acél
- kovácsolt, teljes anyagában nemesített
- felületkezelés: krómozott, ISO 1456:2009 szabvány szerint
- polírozott

Előnyök:

- minden számszámon fel van tüntetve a tömege
- ISO 3315-B (kiegészítők) és ISO 2725-1B (dugókulcsok) szabványok szerint
- dugókulcsok és kiegészítők cseréjéhez speciális eszközre van szükség (1111)
- dugókulcsok és kiegészítők oldalsó furattal

Figyelem!

- A dugókulcsok és kiegészítők cseréjét egy előzetesen biztosított helyen, illetve biztonságos területen kell elvégezni.

Barcode	Symbol	L	D1	D2	Weight	TV	QTY
626143	10	38	15	22,9	12	0,055	1
626144	11	38	16,3	22,9	12	0,055	1
626145	12	38	17,9	22,9	12	0,065	1
626146	13	38	18,8	22,9	12	0,065	1
626147	14	38	19,7	22,9	12	0,065	1
626148	15	38	20,4	22,9	12	0,065	1
626149	16	38	22,9	21,5	12	0,065	1
626150	17	38	24,3	22	12	0,065	1
626151	18	38	25,5	23	12	0,100	1
626152	19	38	26,8	24	14	0,105	1
626153	20	38	28,1	24	14	0,115	1
626154	21	38	29,3	25	14	0,128	1
626155	22	38	30,4	25	14	0,142	1
626156	23	40	31,7	26	14	0,147	1
626157	24	42	33,1	28	16	0,165	1
626158	27	43	37	30	18	0,180	1
626159	30	46	40,7	34	22	0,195	1
626160	32	46	43,2	36	22	0,237	1
626388	36	46	48	42	22	0,245	1
626203	3/8"	38	15	22,9	12	0,055	1
626204	7/16"	38	16,3	22,9	12	0,055	1
626205	1/2"	38	18,8	22,9	12	0,065	1
626206	9/16"	38	20,4	22,9	12	0,065	1
626207	19/32"	38	20,4	20,7	12	0,065	1
626208	5/8"	38	22,9	21,5	12	0,065	1
626209	11/16"	38	25,5	23	12	0,065	1
626210	3/4"	38	26,8	24	14	0,105	1
626211	25/32"	38	27,9	24	14	0,115	1
626212	13/16"	38	29,3	25	14	0,128	1
626213	7/8"	40	31,7	26	14	0,142	1
626214	15/16"	42	33,1	28	16	0,165	1
626215	1"	42	35,3	30	16	0,170	1

Barcode	Symbol	L	D1	D2	Weight	TV	QTY
626216	1.1/16"	43	37	30	18	0,180	1
626217	1.1/8"	43	39	32	20	0,190	1
626218	1.3/16"	46	40,7	34	22	0,195	1
626219	1.1/4"	46	43,2	36	22	0,237	1

190.1/1ABI-H

Átváltható racsnis hajtósár, 1/2", magasban végzett munkához

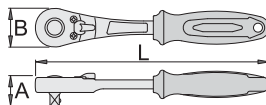

- anyaga: Premium Flex króm-vanádium acél
- szár kovácsolt
- teljes anyagában nemesített
- felületkezelés: krómozott, ISO 1456:2009 szabvány szerint

Előnyök:

- nem eltávolítható szegecselt fémggyűrű
- minden számszámon fel van tüntetve a tömege
- ISO 3315-B (kiegészítők) és ISO 2725-1B (dugókulcsok) szabványok szerint
- dugókulcsok és kiegészítők cseréjéhez speciális eszközre van szükség (1111)
- dugókulcsok és kiegészítők oldalsó furattal

Figyelem!

- A dugókulcsok és kiegészítők cseréjét egy előzetesen biztosított helyen, illetve biztonságos területen kell elvégezni.

Barcode	Symbol	L	A	B	Weight	TV	QTY
626245	1/2"	260	36	45	0,423	1	1



190.4/1-H

Toldalék, 1/2", magasban végzett munkához



- anyaga: Premium Flex króm-vanádium acél
- kovácsolt, teljes anyagában nemesített
- felületkezelés: krómozott, ISO 1456:2009 szabvány szerint
- polírozott fejfel
- ISO 3315-B (kiegészítők) és ISO 2725-1B (dugókulcsok) szabványok szerint

Előnyök:

- minden számszámon fel van tüntetve a tömege
- dugókulcsok és kiegészítők cseréjéhez speciális eszközre van szükség (1111)
- dugókulcsok és kiegészítők oldalsó furattal

Figyelem!

- A dugókulcsok és kiegészítők cseréjét egy előzetesen biztosított helyen, illetve biztonságos területen kell elvégezni.

Barcode	Symbol	L	D1	D2	Weight	TV	QTY
626103	1/2"	125	16,8	24	0,178	1	1
626104	1/2"	250	16,8	24	0,326	1	1

1111

Dugókulcs-eltávolító



- Az eszköz a dugókulcsok leoldásához használható a különböző leesésvédelemmel ellátott biztonsági kiegészítőkről.

Barcode	Weight	TV	QTY
627339	0,014	1	1

405/1BI-H

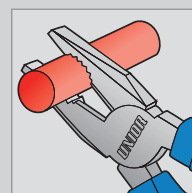
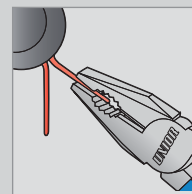
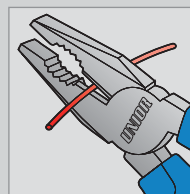

405/1BI-H

Kombinált fogó, magasban végzett munkához

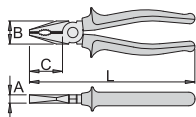

- anyaga: Premium Plus szénacél
- kovácsolt, teljes anyagában nemesített
- vágóélek indukciósan edzettek
- fej polírozott
- felületkezelés: krómozott, ISO 1456:2009 szabvány szerint
- megerősített, kétkomponensű markolat
- ISO 5746 szabvány szerint

Előnyök:

- A legmagasabb szintű biztonság érdekében a fémgyűrű nem csupán a műanyag nyélhez kapcsolódik, hanem a szerszám nyelének fém részén keresztül szegecseléssel van rögzítve.
- nem eltávolítható szegecselte fémgyűrű
- minden szerszámon fel van tüntetve a tömege
- a szerszámon található gyűrűk mérete megfelelő méretű 2 karabiner egyidejű csatlakoztatásához
- Az Unior magasban történő munkavégzésre alkalmas szerszámaikat úgy tervezték, hogy a szerszámok alapvető funkciói, ergonómiaja és használhatósága változatlan maradjon, vagy csak a lehető legkisebb mértékben csökkenjen.

	L	B	C	A			
626958	160	24	35	9,5	0,224	IV	1
626959	180	27	38	10	0,273	IV	1

vágási képesség (10 N = 1 kg)

	L	max 1600 N/mm ² ØT	max 650 N/mm ² ØT
626958	160	1,6	2,0
626959	180	1,8	2,5

466/1BI-H

Erősített oldalsípófogó, magasban végzett munkához

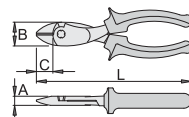

- anyaga: Premium Plus szénacél
- kovácsolt, teljes anyagában nemesített
- vágóélek indukciósan edzettek
- fej polírozott
- felületkezelés: krómozott, ISO 1456:2009 szabvány szerint
- megerősített, kétkomponensű markolat
- ISO 5749 szabvány szerint

Előnyök:

- A legmagasabb szintű biztonság érdekében a fémgyűrű nem csupán a műanyag nyélhez kapcsolódik, hanem a szerszám nyelének fém részén keresztül szegecseléssel van rögzítve.
- nem eltávolítható szegecselte fémgyűrű
- minden szerszámon fel van tüntetve a tömege
- a szerszámon található gyűrűk mérete megfelelő méretű 2 karabiner egyidejű csatlakoztatásához
- Az Unior magasban történő munkavégzésre alkalmas szerszámaikat úgy tervezték, hogy a szerszámok alapvető funkciói, ergonómiaja és használhatósága változatlan maradjon, vagy csak a lehető legkisebb mértékben csökkenjen.

	L	B	A	C			
626960	160	23,5	10	20,5	0,214	IV	1
626961	180	28	11	20	0,313	IV	1

vágási képesség (10 N = 1 kg)

	L	max 2150 N/mm ² ØT	max 650 N/mm ² ØT
626960	160	1,6	2,5
626961	180	1,8	3,0

455/1BI-H

Homlokcsípófogó, magasban végzett munkához

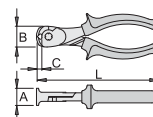

- anyaga: Premium Plus szénacél
- kovácsolt, teljes anyagában nemesített
- vágóélek indukciósan edzettek
- fej polírozott
- felületkezelés: krómozott, ISO 1456:2009 szabvány szerint
- megerősített, kétkomponensű markolat
- ISO 5748 szabvány szerint

Előnyök:

- A legmagasabb szintű biztonság érdekében a fémgyűrű nem csupán a műanyag nyélhez kapcsolódik, hanem a szerszám nyelének fém részén keresztül szegecseléssel van rögzítve.
- nem eltávolítható szegecselte fémgyűrű
- minden szerszámon fel van tüntetve a tömege
- a szerszámon található gyűrűk mérete megfelelő méretű 2 karabiner egyidejű csatlakoztatásához
- Az Unior magasban történő munkavégzésre alkalmas szerszámaikat úgy tervezték, hogy a szerszámok alapvető funkciói, ergonómiaja és használhatósága változatlan maradjon, vagy csak a lehető legkisebb mértékben csökkenjen.

	L	B	A	C			
626201	160	27	22	7	0,254	IV	1

vágási képesség (10 N = 1 kg)

	L	max 1600 N/mm ² ØT	max 650 N/mm ² ØT
626201	160	1,6	2,5

447/1HPP-H

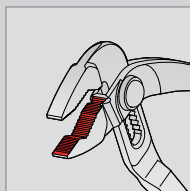

A fogazott pófák biztosítják a munkadarab optimális megfogását.

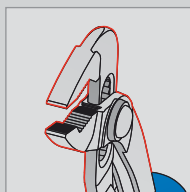

Extrém erejű megfogás: a fogó pófáinak kialakítása és alakja a szűk profil ellenére nagyobb szorítóerőt, ezáltal jobb stabilitást, biztonságot és hatékonyságot biztosít.

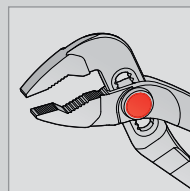

A HPP típusú vízpumpafogóknál a pófák nyílásának szabályozása egy gombbal lehetséges, így a fogó gyorsan és pontosan beállítható adott munkadarab kívánt megfogásához.

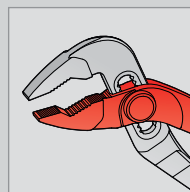

A pófák nyílása 10 pozícióban állítható.

508/1BI-H

Egyenes, félkerek csőrű fogó vágóélel és markoló zónával, magasan végzett munkához

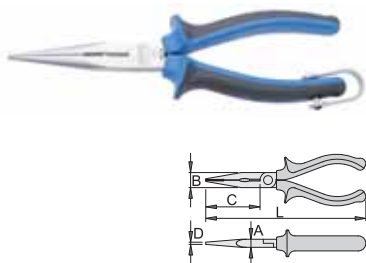

- anyaga: Premium Plus szénacél
- kovácsolt, teljes anyagában nemesített
- vágóélek indukciósan edzettek
- fej polírozott
- felületkezelés: krómozott, ISO 1456:2009 szabvány szerint
- megerősített, kétkomponensű markolat
- ISO 5745 szabvány szerint

Előnyök:

- A legmagasabb szintű biztonság érdekében a fémgyűrű nem csupán a műanyag nyélhez kapcsolódik, hanem a szerszám nyelének fém részén keresztül szegecsléssel van rögzítve.
- nem eltávolítható szegecsléssel fémgyűrű
- minden szerszámon fel van tüntetve a tömege
- a szerszámon található gyűrűk mérete megfelelő méretű 2 karabiner egyidejű csatlakoztatásához
- Az Unior magasan történő munkavégzésre alkalmas szerszámaikat úgy tervezték, hogy a szerszámok alapvető funkciói, ergonómiája és használhatósága változatlan maradjon, vagy csak a lehető legkisebb mértékben csökkenjen.

626189	L	A	B	C	D			
200	9	17	77	2,5	0,191	TV	1	

vágási képesség (10 N = 1 kg)

626189	L	max 1600 N/mm ² ØT	max 650 N/mm ² ØT
200	1,8		2,5



512/1BI-H

Hajlított, félkerek csőrű fogó vágóélel és markoló zónával, magasan végzett munkához

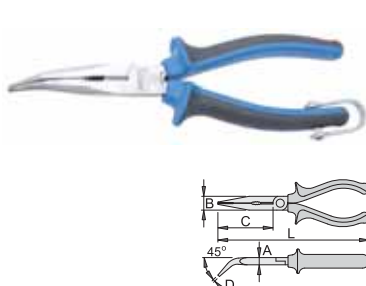

- anyaga: Premium Plus szénacél
- kovácsolt, teljes anyagában nemesített
- vágóélek indukciósan edzettek
- fej polírozott
- felületkezelés: krómozott, ISO 1456:2009 szabvány szerint
- megerősített, kétkomponensű markolat
- ISO 5745 szabvány szerint

Előnyök:

- A legmagasabb szintű biztonság érdekében a fémgyűrű nem csupán a műanyag nyélhez kapcsolódik, hanem a szerszám nyelének fém részén keresztül szegecsléssel van rögzítve.
- nem eltávolítható szegecsléssel fémgyűrű
- minden szerszámon fel van tüntetve a tömege
- a szerszámon található gyűrűk mérete megfelelő méretű 2 karabiner egyidejű csatlakoztatásához
- Az Unior magasan történő munkavégzésre alkalmas szerszámaikat úgy tervezték, hogy a szerszámok alapvető funkciói, ergonómiája és használhatósága változatlan maradjon, vagy csak a lehető legkisebb mértékben csökkenjen.
- pófák 45°-ban hajlítottak
- A hosszú, hajlított pófák lehetővé teszik az anyák és csavarok egyszerű és precíz megfogását.
- Az erős pófák jó fogást biztosítanak.

626962	L	A	B	C	D			
170	9	17	61	2,5	0,152	TV	1	

626192	L	A	B	C	D			
200	9	17	77	2,5	0,204	TV	1	

vágási képesség (10 N = 1 kg)

626962	L	max 1600 N/mm ² ØT	max 650 N/mm ² ØT
170	1,6		2,0
626192	200	1,8	2,5

447/1HPP-H

Vízpumpafogó, magasan végzett munkához



- anyaga: Premium króm-vanádium acél
- kovácsolt, teljes anyagában nemesített
- munkafelületek indukciósan edzettek
- felületkezelés: krómozott, ISO 1456:2009 szabvány szerint
- megerősített, kétkomponensű markolat

Előnyök:

- A legmagasabb szintű biztonság érdekében a fémgyűrű nem csupán a műanyag nyélhez kapcsolódik, hanem a szerszám nyelének fém részén keresztül szegecsléssel van rögzítve.
- nem eltávolítható szegecsléssel fémgyűrű
- minden szerszámon fel van tüntetve a tömege
- a szerszámon található gyűrűk mérete megfelelő méretű 2 karabiner egyidejű csatlakoztatásához
- Az Unior magasan történő munkavégzésre alkalmas szerszámaikat úgy tervezték, hogy a szerszámok alapvető funkciói, ergonómiája és használhatósága változatlan maradjon, vagy csak a lehető legkisebb mértékben csökkenjen.
- A fogazott pófák biztosítják a munkadarab optimális megfogását.
- A pófák nyílása 10 pozícióban állítható.
- Extrém erejű megfogás: a fogó pófáinak kialakítása és alakja a szűk profil ellenére nagyobb szorítóerőt, ezáltal jobb stabilitást, biztonságot és hatékonyságot biztosít.
- A szűk kialakításnak köszönhetően nehezen elérhető helyeken is egy kézzel lehetséges a munka.
- Ergonómia: a nyelek tökéletesen alkalmazkodnak a felhasználó kezéhez, s így könnyebb és biztonságosabb használatot garantálnak.

626343	L	A	B	C	D			
240	8,5	40	0,392	TV	1			

442/1HYPO-H



442/1HYPO-H

Önbeálló HYPO vízpumpafogó, magasan végzett munkához

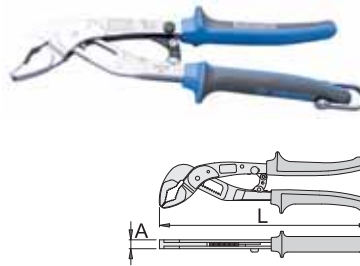

- anyaga: Premium króm-vanádium acél
- munkafelületek indukciósan edzettek
- megerősített, kétkomponensű markolat
- kovácsolt, teljes anyagában nemesített

Előnyök:

- A legmagasabb szintű biztonság érdekében a fémgyűrű nem csupán a műanyag nyélhez kapcsolódik, hanem a szerszám nyelének fém részén keresztül szegescseléssel van rögzítve.
- nem eltávolítható szegescsel fémgyűrű
- minden szerszámon fel van tüntetve a tömege
- a szerszámon található gyűrűk mérete megfelelő méretű 2 karabiner egyidejű csatlakoztatásához
- Az Unior magasan történő munkavégzésre alkalmas szerszámait úgy tervezték, hogy a szerszámok alapvető funkciói, ergonómiája és használhatósága változatlan maradjon, vagy csak a lehető legkisebb mértékben csökkenjen.
- A HYPO vízpumpafogók önbeálló rendszerűek, így a fogó pófáinak nyílását nem szükséges előre beállítani.
- Egy kézzel is használható, önbeálló működés.
- A fogó tökéletesen illeszkedik bármely munkadarabhoz.
- A pófák max. Ø40 mm átmérőig nyithatóak.
- A reteszelő mechanizmus megkönnyíti a szerszám tárolását használaton kívül.

626244	L	A	Ø	Ø	Ø	Ø	TV	1
	240	9	40	0,397				

514/1BI-H

Multifunkciós villanszerelő fogó, magasan végzett munkához

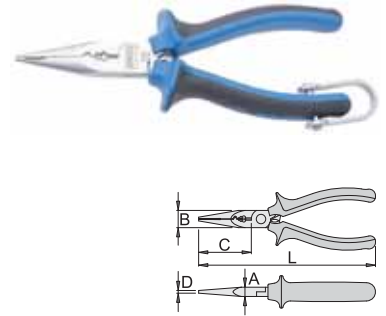

- anyaga: Premium Plus szénacél
- kovácsolt, teljes anyagában nemesített
- vágóélek indukciósan edzettek
- fej polírozott
- felületkezelés: krómozott, ISO 1456:2009 szabvány szerint
- megerősített, kétkomponensű markolat

Előnyök:

- A legmagasabb szintű biztonság érdekében a fémgyűrű nem csupán a műanyag nyélhez kapcsolódik, hanem a szerszám nyelének fém részén keresztül szegescseléssel van rögzítve.
- nem eltávolítható szegescsel fémgyűrű
- minden szerszámon fel van tüntetve a tömege
- a szerszámon található gyűrűk mérete megfelelő méretű 2 karabiner egyidejű csatlakoztatásához
- Az Unior magasan történő munkavégzésre alkalmas szerszámait úgy tervezték, hogy a szerszámok alapvető funkciói, ergonómiája és használhatósága változatlan maradjon, vagy csak a lehető legkisebb mértékben csökkenjen.
- 7 különböző funkció
- fogazott pófa
- ergonomikus formájú markolat
- Extra erős megfogás - a nyelek alakja és kialakítása nagyobb erőket képes használat során, ezáltal jobb stabilitást és hatékonyabb erőátvitelt biztosít.
- Hosszú élettartam és tartósság.
- A fogazott pófa csúszásbiztos, ezáltal a kábelek, vezetékek jobban megfoghatók.

Használat:

- Kemény vezetékek felcsavarásához és gyűrűk hajlításához 3,5 mm átmérőig. Gyűrűk jobb és bal irányba is hajlíthatók, mivel a fogó mindkét oldalon rendelkezik a megfelelő fogazással.
- A pófa köszörült szakasza sérülékeny felületű tárgyak megfogására szolgál.
- A fogó használható szigetelt kábelsaruk préseléséhez.
- Szigetelés eltávolítása Ø2,2 mm - Ø3,0 mm vezetékekről.
- Szigetelés eltávolítása Ø3,5 mm - Ø4,0 mm vezetékekről.
- Vezetékek vágása Ø2,2 mm - Ø4,0 mm átmérők között.
- Kábelsaruk préselése 4,0 mm átmérőig.

626259	L	A	B	C	D	Ø	Ø	TV	1
	160	9	16	49	2,5	0,141			

vágási képesség (10 N = 1 kg)

626259	L	max 1600 N/mm ² Ø	max 650 N/mm ² Ø
	160	1,6	2,0

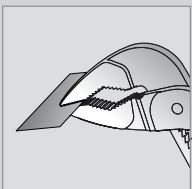

A fogó tökéletesen illeszkedik bármely munkadarabhoz.

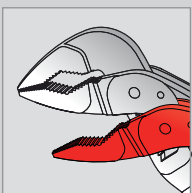

A pófák max. Ø40 mm átmérőig nyithatóak.

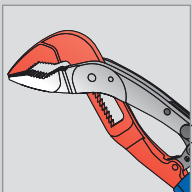

A HYPO vízpumpafogók önbeálló rendszerűek, így a fogó pófáinak nyílását nem szükséges előre beállítani. Egy kézzel is használható, önbeálló működés.

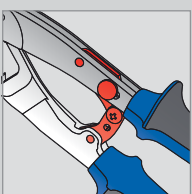

A reteszelő mechanizmus megkönnyíti a szerszám tárolását használaton kívül.

532PLUS/1DP-H, 536PLUS/1DP-H

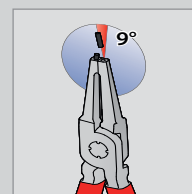

A hegyek olyan szögben vannak a fogó pofájába illetve, hogy a rögzítőgyűrű ne csúszhasson le róluk.

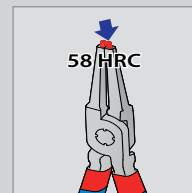

A hegyek 58 HRC keménységre edzettek elhajlás vagy törés ellen a rögzítőgyűrűk eltávolítása és beillesztése során.

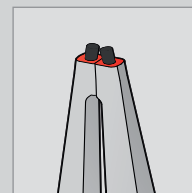

425/4B-H

Présfogó, magasan végzett munkához

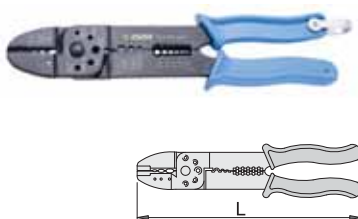

- anyaga: Premium Plus szénacél
- teljes anyagában nemesített
- megerősített műanyag markolat

Használat:

- szigetelt és nem szigetelt zárt sarukhoz (1,5 - 6 mm²), illetve kábelvágáshoz és csupaszításhoz

Előnyök:

- A legmagasabb szintű biztonság érdekében a fémgyűrű nem csupán a műanyag nyélhez kapcsolódik, hanem a szerszám nyelének fém részén keresztül szegecseléssel van rögzítve.
- nem eltávolítható szegecseléssel fémgyűrű
- minden szerszámon fel van tüntetve a tömege
- a szerszámon található gyűrűk mérete megfelelő méretű 2 karabiner egyidejű csatlakoztatásához
- Az Unior magasan történő munkavégzésre alkalmas szerszámaikat úgy tervezték, hogy a szerszámok alapvető funkciói, ergonómiája és használhatósága változatlan maradjon, vagy csak a lehető legkisebb mértékben csökkenjen.

626110	1,5 - 6	240	0,320	IV	1
--------	---------	-----	-------	----	---



532PLUS/1DP-H

Egyenes seeger-fogó külső gyűrűkhöz, magasan végzett munkához

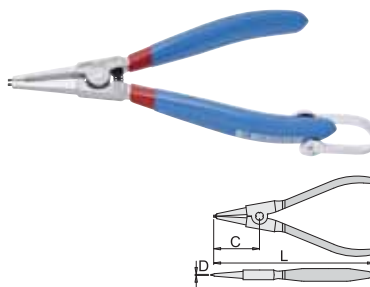

- A legmagasabb szintű biztonság érdekében a fémgyűrű nem csupán a műanyag nyélhez kapcsolódik, hanem a szerszám nyelének fém részén keresztül szegecseléssel van rögzítve.
- nem eltávolítható szegecseléssel fémgyűrű
- anyaga: Premium Plus szénacél
- kovácsolt, teljes anyagában nemesített
- fej polírozott
- felületkezelés: krómozott, ISO 1456:2009 szabvány szerint
- hegyek feketítették
- kétrétegű mártott műanyag markolat
- DIN 5254 szabvány, A forma szerint

Előnyök:

- minden szerszámon fel van tüntetve a tömege
- a szerszámon található gyűrűk mérete megfelelő méretű 2 karabiner egyidejű csatlakoztatásához
- Az Unior magasan történő munkavégzésre alkalmas szerszámaikat úgy tervezték, hogy a szerszámok alapvető funkciói, ergonómiája és használhatósága változatlan maradjon, vagy csak a lehető legkisebb mértékben csökkenjen.
- 30%-al tartósabb a hagyományos seeger-fogókhöz viszonyítva
- külön beillesztett hegyekkel
- 10 - 100 mm átmérőig

Használat:

- biztosító seeger-gyűrűk tengelyekre történő felhelyezéséhez

626386	L	C	D	C	0,209	IV	1
180	19 - 60	1,8	52				

536PLUS/1DP-H

Egyenes seeger-fogó belső gyűrűkhöz, magasan végzett munkához

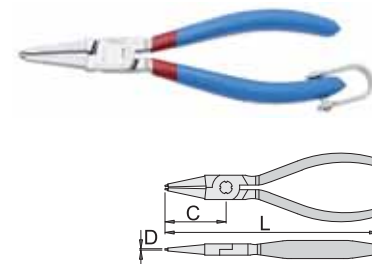

- anyaga: Premium Plus szénacél
- kovácsolt, teljes anyagában nemesített
- fej polírozott
- felületkezelés: krómozott, ISO 1456:2009 szabvány szerint
- hegyek feketítették
- kétrétegű mártott műanyag markolat
- DIN 5254 szabvány, C forma szerint

Előnyök:

- A legmagasabb szintű biztonság érdekében a fémgyűrű nem csupán a műanyag nyélhez kapcsolódik, hanem a szerszám nyelének fém részén keresztül szegecseléssel van rögzítve.
- nem eltávolítható szegecseléssel fémgyűrű
- minden szerszámon fel van tüntetve a tömege
- a szerszámon található gyűrűk mérete megfelelő méretű 2 karabiner egyidejű csatlakoztatásához
- Az Unior magasan történő munkavégzésre alkalmas szerszámaikat úgy tervezték, hogy a szerszámok alapvető funkciói, ergonómiája és használhatósága változatlan maradjon, vagy csak a lehető legkisebb mértékben csökkenjen.
- 30%-al tartósabb a hagyományos seeger-fogókhöz viszonyítva
- külön beillesztett hegyekkel
- 8 - 100 mm átmérőig

Használat:

- biztosító seeger-gyűrűk tengelyekre történő felhelyezéséhez

626387	L	C	D	C	0,192	IV	1
180	19 - 60	1,8	52				

429/3-H

Univerzális önzáró fogó (patentfogó), magasban végzett munkához

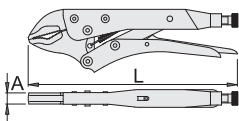

- pofák speciális szerszámacélból kovácsolva, teljes anyagukban nemesítettek
- nyelvek acéllemezről
- felületkezelés: nikkellezett
- csavar foszfátzott
- szimmetrikus pofák

Előnyök:

- nem eltávolítható szegecselte fémgyűrű
- minden szerszámon fel van tüntetve a tömege
- a szerszámon található gyűrűk mérete megfelelő méretű 2 karabiner egyidejű csatlakoztatásához
- Az Unior magasban történő munkavégzésre alkalmas szerszámaikat úgy tervezték, hogy a szerszámok alapvető funkciói, ergonómiája és használhatósága változatlan maradjon, vagy csak a lehető legkisebb mértékben csökkenjen.

Barcode	L	A	Weight	Material	TV	Count
626163	250	12	35	0,596	IV	1
626263	300	14	40	1,010	IV	1

580/1BI-H

Kábelvágó, magasban végzett munkához

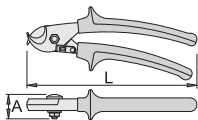

- anyaga: Premium Plus szénacél
- kovácsolt, teljes anyagában nemesített
- felületkezelés: krómozott, ISO 1456:2009 szabvány szerint
- fej polírozott
- megerősített, kétkomponensű markolat

Előnyök:

- A legmagasabb szintű biztonság érdekében a fémgyűrű nem csupán a műanyag nyélhez kapcsolódik, hanem a szerszám nyelének fém részén keresztül szegecseléssel van rögzítve.
- nem eltávolítható szegecselte fémgyűrű
- minden szerszámon fel van tüntetve a tömege
- a szerszámon található gyűrűk mérete megfelelő méretű 2 karabiner egyidejű csatlakoztatásához
- Az Unior magasban történő munkavégzésre alkalmas szerszámaikat úgy tervezték, hogy a szerszámok alapvető funkciói, ergonómiája és használhatósága változatlan maradjon, vagy csak a lehető legkisebb mértékben csökkenjen.

Barcode	L	A	Øf	Weight	Material	TV	Count
626202	230	22	17	0,444	IV	1	

406/1VDEDP-H

Szigetelt kombinált fogó, magasban végzett munkához

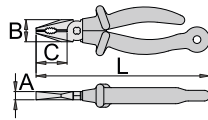

- anyaga: Premium Plus szénacél
- kovácsolt, teljes anyagában nemesített
- vágóélek indukciósan edzettek
- fej polírozott
- felületkezelés: krómozott, ISO 1456:2009 szabvány szerint
- ISO 5746 és EN 60900 szabványok szerint

Előnyök:

- kétrétegű, eltérő színezésű szigetelés a megnövelt biztonsáért
- Az Unior magasban történő munkavégzésre alkalmas szerszámaikat úgy tervezték, hogy a szerszámok alapvető funkciói, ergonómiája és használhatósága változatlan maradjon, vagy csak a lehető legkisebb mértékben csökkenjen.
- minden szerszámon fel van tüntetve a tömege

Fontos!

- Ha a második szigetelési réteg láthatóvá válik, cseréljük ki a szerszámot!
- A szigetelt szerszám nem karabineres, hanem zsinóros pányvával használható.

Barcode	L	B	C	A	Weight	Material	TV	Count
626963	180	215	27	38	10	0,269	IV	1

vágási képesség (10 N = 1 kg)

Barcode	Weight	Material	TV	Count
626963	180	max 1600 N/mm ² Øf	max 650 N/mm ² Øf	2,5

466/1VDEDP-H

Szigetelt erősített oldalsípófófogó, magasban végzett munkához

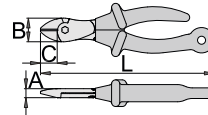

- anyaga: Premium Plus szénacél
- kovácsolt, teljes anyagában nemesített
- vágóélek indukciósan edzettek
- felületkezelés: krómozott, ISO 1456:2009 szabvány szerint
- ISO 5749 és EN 60900 szabványok szerint

Előnyök:

- kétrétegű, eltérő színezésű szigetelés a megnövelt biztonsáért
- Az Unior magasban történő munkavégzésre alkalmas szerszámaikat úgy tervezték, hogy a szerszámok alapvető funkciói, ergonómiája és használhatósága változatlan maradjon, vagy csak a lehető legkisebb mértékben csökkenjen.
- minden szerszámon fel van tüntetve a tömege

Fontos!

- Ha a második szigetelési réteg láthatóvá válik, cseréljük ki a szerszámot!
- A szigetelt szerszám nem karabineres, hanem zsinóros pányvával használható.

Barcode	L	B	A	C	Weight	Material	TV	Count
626964	180	215	28	11	21	0,303	IV	1

vágási képesség (10 N = 1 kg)

Barcode	Weight	Material	TV	Count
626964	180	max 2150 N/mm ² Øf	max 650 N/mm ² Øf	3,0



481/6-H

Svéd csőfogó 45°-os pofával, magasban végzett munkához

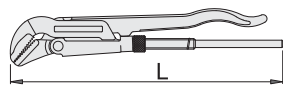

- anyaga: Premium króm-vanádium acél
- kovácsolt, teljes anyagában nemesített
- ISO 5234 szabvány, B forma szerint

Előnyök:

- nem eltávolítható szegecselt fémgűrű
- minden szerszámon fel van tüntetve a tömege
- a szerszámon található gyűrűk mérete megfelelő méretű 2 karabiner egyidejű csatlakoztatásához
- Az Unior magasban történő munkavégzésre alkalmas szerszámaikat úgy tervezték, hogy a szerszámok alapvető funkciói, ergonómiája és használhatósága változatlan maradjon, vagy a lehető legkisebb mértékben csökkenjen.

Használat:

- kerek, vagy sokszögű csövek, csavaranyák és peremek megfogásához, forgatásához vagy rögzítéséhez

626111	2"	70	555	2,330	1V	1

492/6-H

Amerikai (ridgid) egyenes csőfogó, magasban végzett munkához

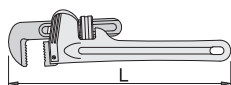

- anyaga: Premium króm-vanádium acél
- pofák teljes anyagukban nemesítettek, a fogás ezen túl indukciósan edzett
- cserélhető pofák, foszfátózott
- állítható felső pofa
- porlakkozott nyél

Használat:

- kerek, vagy sokszögű csövek, csavaranyák és peremek megfogásához, forgatásához vagy rögzítéséhez

Előnyök:

- nem eltávolítható szegecselt fémgűrű
- minden szerszámon fel van tüntetve a tömege
- a szerszámon található gyűrűk mérete megfelelő méretű 2 karabiner egyidejű csatlakoztatásához
- Az Unior magasban történő munkavégzésre alkalmas szerszámaikat úgy tervezték, hogy a szerszámok alapvető funkciói, ergonómiája és használhatósága változatlan maradjon, vagy csak a lehető legkisebb mértékben csökkenjen.

626113	10"	1.1/2"	49	250	0,720	1V	1

492AL-H

Amerikai (ridgid) egyenes csőfogó alumínium nyéllel, magasban végzett munkához

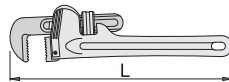

- anyaga: Premium Plus szénacél
- pofák teljes anyagukban nemesítettek, a fogás ezen túl indukciósan edzett
- állítható felső pofa

Használat:

- kerek, vagy sokszögű csövek, csavaranyák és peremek megfogásához, forgatásához vagy rögzítéséhez

Előnyök:

- nem eltávolítható szegecselt fémgűrű
- minden szerszámon fel van tüntetve a tömege
- a szerszámon található gyűrűk mérete megfelelő méretű 2 karabiner egyidejű csatlakoztatásához
- Az Unior magasban történő munkavégzésre alkalmas szerszámaikat úgy tervezték, hogy a szerszámok alapvető funkciói, ergonómiája és használhatósága változatlan maradjon, vagy csak a lehető legkisebb mértékben csökkenjen.

626119	14"	2"	60	330	0,960	1V	1
626120	18"	2.1/2"	76	410	1,560	1V	1



605TBI-H

Lapos (SL) csavarhúzó TBI markolattal, magasban végzett munkához

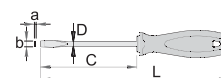

- szár: Premium Hard króm-vanádium acél, teljes anyagában nemesített
- krómozott, feketített hegygel
- markolat: ergonomikus kialakítású
- háromkomponensű műanyag markolat
- függeszthető
- DIN ISO 2380-1:2006 és DIN ISO 2380-2:2006 szabványok szerint

Előnyök:

- A körbeforduló fémgűrűt ergonómiai szempontból úgy terveztük, hogy megakadályozza a pánya megsavarodását.
- minden szerszámon fel van tüntetve a tömege
- a szerszámon található gyűrűk mérete megfelelő méretű 2 karabiner egyidejű csatlakoztatásához
- Az Unior magasban történő munkavégzésre alkalmas szerszámaikat úgy tervezték, hogy a szerszámok alapvető funkciói, ergonómiája és használhatósága változatlan maradjon, vagy csak a lehető legkisebb mértékben csökkenjen.

626233	0,4 x 2,5	75	160	2,5	0,034	1V	1
626234	0,5 x 3,0	80	165	3	0,035	1V	1
626235	0,8 x 4,0	100	185	4	0,041	1V	1
626236	1,0 x 5,5	125	225	5,5	0,070	1V	1
626237	1,2 x 6,5	150	260	6	0,103	1V	1
626238	1,2 x 8,0	175	295	7	0,143	1V	1
626239	1,6 x 10,0	200	320	8	0,173	1V	1



615TBI-H

Phillips (PH) csavarhúzó TBI markolattal, magasban végzett munkához

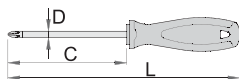

- szár: Premium Hard króm-vanádium acél, teljes anyagában nemesített
- krómozott, feketített hegygel
- markolat: ergonomikus kialakítású
- háromkomponensű műanyag markolat
- markolatban lyuk a felfüggesztéshez
- ISO 8764-1, 2 szabványok szerint

Előnyök:

- A körbeforduló fémgűrűt ergonómiai szempontból úgy terveztük, hogy megakadályozza a pányva megcsavarodását.
- minden szerszámon fel van tüntetve a tömege
- a szerszámon található gyűrűk mérete megfelelő méretű 2 karabiner egyidejű csatlakoztatásához
- Az Unior magasban történő munkavégzésre alkalmas szerszámaikat úgy tervezték, hogy a szerszámok alapvető funkciói, ergonómiája és használhatósága változatlan maradjon, vagy csak a lehető legkisebb mértékben csökkenjen.

626241	PH 1	80	180	4	0,060	1V	1
626242	PH 2	100	210	6	0,094	1V	1
626243	PH 3	150	270	8	0,154	1V	1

817-H

Ráverő kalapács, magasban végzett munkához

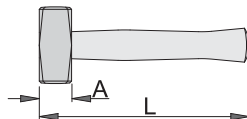

- anyaga: Premium Flex Plus szénacél
- kovácsolt
- ütőfelületek indukciósan edzettek

Előnyök:

- nem eltávolítható szegecselte fémgűrű
- minden szerszámon fel van tüntetve a tömege
- a szerszámon található gyűrűk mérete megfelelő méretű 2 karabiner egyidejű csatlakoztatásához
- Az Unior magasban történő munkavégzésre alkalmas szerszámaikat úgy tervezték, hogy a szerszámok alapvető funkciói, ergonómiája és használhatósága változatlan maradjon, vagy csak a lehető legkisebb mértékben csökkenjen.
- Az ergonomikus gumi markolat elnyeli az ütések és a vibrációt.
- A speciális kötési eljárás garantálja, hogy a fej ne tudjon leesni a nyélről.
- A megerősített nyél teljes hosszában 4 rugóacél rúd fut végig. A kalapács fejéhez erősített acélrudak garantálják, hogy a kalapácsfej soha ne lazuljon meg.

627542	1800	40	300	2,297	1V	1
627543	500	28	330	0,909	1V	1

812-H

Lakatoskalapács, magasban végzett munkához

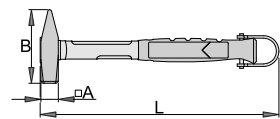

- anyaga: Premium Flex Plus szénacél
- kovácsolt
- ütőfelületek indukciósan edzettek

Előnyök:

- A megerősített nyél teljes hosszában 2 rugóacél rúd fut végig
- A speciális kötési eljárás garantálja, hogy a fej ne tudjon leesni a nyélről.
- nem eltávolítható szegecselte fémgűrű
- minden szerszámon fel van tüntetve a tömege
- a szerszámon található gyűrűk mérete megfelelő méretű 2 karabiner egyidejű csatlakoztatásához
- Az Unior magasban történő munkavégzésre alkalmas szerszámaikat úgy tervezték, hogy a szerszámok alapvető funkciói, ergonómiája és használhatósága változatlan maradjon, vagy csak a lehető legkisebb mértékben csökkenjen.
- Az ergonomikus gumi markolat elnyeli az ütések és a vibrációt.

627543	500	28	330	0,909	1V	1
--------	-----	----	-----	-------	----	---



805A-H

Lécező kalapács mágneses szögtartóval, magasban végzett munkához

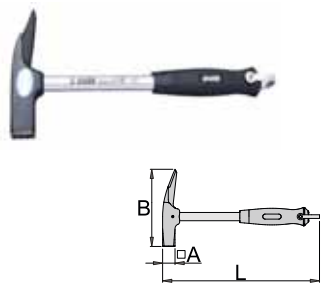

- anyaga: Premium Flex Plus szénacél
- kovácsolt
- ütőfelületek indukciósan edzettek
- felületkezelés: lakkbevonat
- krómozott üreges fémmel, műanyag markolattal
- DIN 7239 szabvány szerint

Előnyök:

- mágnessel
- nem eltávolítható szegecselt fémgűrű
- minden szerszámon fel van tüntetve a tömege
- a szerszámon található gyűrűk mérete megfelelő méretű 2 karabiner egyidejű csatlakoztatásához
- Az Unior magasban történő munkavégzésre alkalmas szerszámaikat úgy tervezték, hogy a szerszámok alapvető funkciói, ergonómiája és használhatósága változatlan maradjon, vagy csak a lehető legkisebb mértékben csökkenjen.

gr	A	L	B			
626164	550	27	320	168	0,825	1V 1

809-H

Kőműveskalapács, magasban végzett munkához

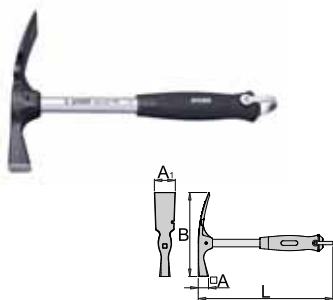

- anyaga: Premium Flex Plus szénacél
- kovácsolt
- ütőfelületek indukciósan edzettek
- felületkezelés: lakkbevonat
- krómozott üreges fémmel, műanyag markolattal

Előnyök:

- nem eltávolítható szegecselt fémgűrű
- minden szerszámon fel van tüntetve a tömege
- a szerszámon található gyűrűk mérete megfelelő méretű 2 karabiner egyidejű csatlakoztatásához
- Az Unior magasban történő munkavégzésre alkalmas szerszámaikat úgy tervezték, hogy a szerszámok alapvető funkciói, ergonómiája és használhatósága változatlan maradjon, vagy csak a lehető legkisebb mértékben csökkenjen.

gr	A	A1	L	B		
626114	650	25	50	300	200	0,851 1V 1

641/6HS-H

Csapkiütő markolattal, magasban végzett munkához

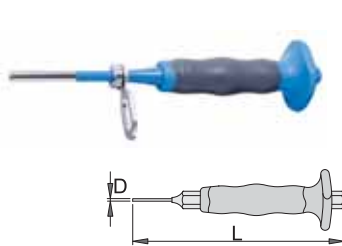

- anyaga: Premium króm-vanádium acél
- teljes anyagában nemesített
- hegy indukciósan edzett
- felületkezelés: porlakkozott
- ergonomikus, megerősített, kétkomponensű markolat
- DIN 6450 szabvány szerint

Előnyök:

- A körbeforduló fémgűrűt ergonómiai szempontból úgy terveztük, hogy megakadályozza a pánya megsavardását.
- minden szerszámon fel van tüntetve a tömege
- a szerszámon található gyűrűk mérete megfelelő méretű 2 karabiner egyidejű csatlakoztatásához
- Az Unior magasban történő munkavégzésre alkalmas szerszámaikat úgy tervezték, hogy a szerszámok alapvető funkciói, ergonómiája és használhatósága változatlan maradjon, vagy csak a lehető legkisebb mértékben csökkenjen.

	D	L				
626327	2	150	10	0,081	1V	1
626328	3	150	10	0,076	1V	1
626329	4	150	10	0,079	1V	1
626330	5	150	10	0,083	1V	1
626331	6	150	10	0,086	1V	1
626332	8	150	12	0,099	1V	1

642/6HS-H

Pontozó markolattal, magasban végzett munkához

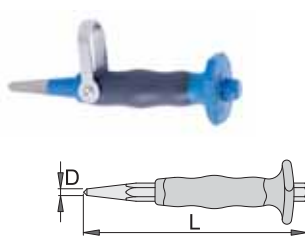

- anyaga: Premium króm-vanádium acél
- teljes anyagában nemesített
- hegy indukciósan edzett
- felületkezelés: porlakkozott
- ergonomikus, megerősített, kétkomponensű markolat
- DIN 7250 szabvány szerint

Előnyök:

- nem eltávolítható szegecselt fémgűrű
- minden szerszámon fel van tüntetve a tömege
- a szerszámon található gyűrűk mérete megfelelő méretű 2 karabiner egyidejű csatlakoztatásához
- Az Unior magasban történő munkavégzésre alkalmas szerszámaikat úgy tervezték, hogy a szerszámok alapvető funkciói, ergonómiája és használhatósága változatlan maradjon, vagy csak a lehető legkisebb mértékben csökkenjen.

	D	L				
626342	5	120	12	0,083	1V	1

660/6HS-H

Laposvágó kézvédővel, magasban végzett munkához

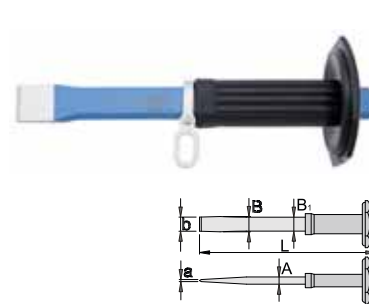

- anyaga: Premium króm-vanádium acél
- kovácsolt
- teljes anyagában nemesített
- hegy indukciósan edzett
- felületkezelés: porlakkozott
- DIN 6453 szabvány szerint

Előnyök:

- nem eltávolítható szegecselt fémgűrű
- minden szerszámon fel van tüntetve a tömege
- a szerszámon található gyűrűk mérete megfelelő méretű 2 karabiner egyidejű csatlakoztatásához
- Az Unior magasban történő munkavégzésre alkalmas szerszámaikat úgy tervezték, hogy a szerszámok alapvető funkciói, ergonómiája és használhatósága változatlan maradjon, vagy csak a lehető legkisebb mértékben csökkenjen.

	L	a x b	B			
626195	250	4 x 26	24	0,615	1V	1

666/6AHS-H

Horonyvéső kézvédővel, magasban végzett munkához

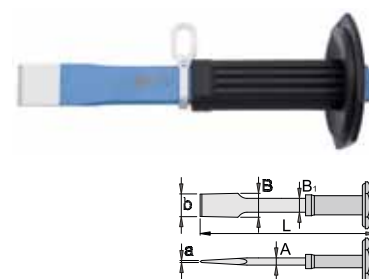

- anyaga: Premium króm-vanádium acél
- kovácsolt
- teljes anyagában nemesített
- hegy indukciósan edzett
- felületkezelés: porlakkozott

Előnyök:

- nem eltávolítható szegecselt fémgűrű
- minden szerszámon fel van tüntetve a tömege
- a szerszámon található gyűrűk mérete megfelelő méretű 2 karabiner egyidejű csatlakoztatásához
- Az Unior magasban történő munkavégzésre alkalmas szerszámaikat úgy tervezték, hogy a szerszámok alapvető funkciói, ergonómiája és használhatósága változatlan maradjon, vagy csak a lehető legkisebb mértékben csökkenjen.

	L	a x b	B			
626196	240	3 x 28	28	0,459	1V	1



705/2MH-H

Erősített párhuzamszorító, magasban végzett munkához

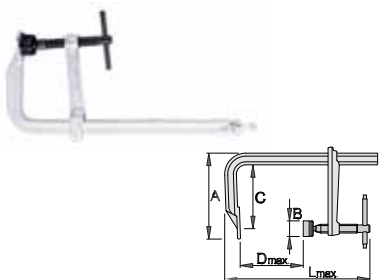

- rögzített- és csúszókengyel kovácsolt, szerszámszénacélból, nemesített
- a szorítótalp kovácsolt, cserélhető és csuklós rendszerű
- a szorítótalp, az orsó és a hajtókar korrózió elleni védelemmel

Előnyök:

- nem eltávolítható szegecselte fémgyűrű
- minden szerszámon fel van tüntetve a tömege
- a szerszámon található gyűrűk mérete megfelelő méretű 2 karabiner egyidejű csatlakoztatásához
- Az Unior magasban történő munkavégzésre alkalmas szerszámaikat úgy tervezték, hogy a szerszámok alapvető funkciói, ergonómiaja és használhatósága változatlan maradjon, vagy csak a lehető legkisebb mértékben csökkenjen.

	D	C	L	A	B			
626231	300	140	550	180	40	2,3	1V	1

750/1-H

Fémfűrész, magasban végzett munkához

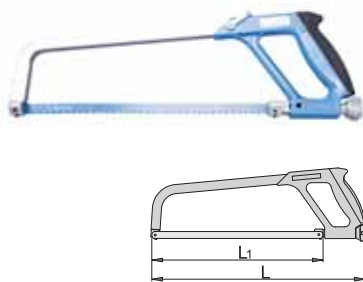

- könnyű és kompakt, ergonomikus markolattal
- három fűrészlap-pozíció
- a keretben legfeljebb 5 fűrészlap tárolható

Előnyök:

- nem eltávolítható szegecselte fémgyűrű
- minden szerszámon fel van tüntetve a tömege
- a szerszámon található gyűrűk mérete megfelelő méretű 2 karabiner egyidejű csatlakoztatásához
- Az Unior magasban történő munkavégzésre alkalmas szerszámaikat úgy tervezték, hogy a szerszámok alapvető funkciói, ergonómiaja és használhatósága változatlan maradjon, vagy csak a lehető legkisebb mértékben csökkenjen.

Figyelem!

- A fűrészlap maga nem védett, törése esetén egyes részei leeshetnek. A levágott munkadarab szintén nincs biztosítva, így a vágást követően lezuhanhat. A magasban történő fűrészelésnél elsőként mérjük fel a kockázatokat, majd módosítjuk a műveletet ennek megfelelően: állítsunk fel egy biztonsági hálót vagy védőtetőt, illetve más módon biztosítsuk a területet, ahol a lehulló tárgyak földet érhetnek.

	L	L1"	L1			
626115	407	12"	310	0,780	1V	1

760HB-H

Lapos reszelő nyéllel, nagyoló, magasban végzett munkához



- anyaga: Premium Hard Plus szénacél
- minden reszelő kétféle vágással

Előnyök:

- nem eltávolítható szegecselte fémgyűrű
- minden szerszámon fel van tüntetve a tömege
- a szerszámon található gyűrűk mérete megfelelő méretű 2 karabiner egyidejű csatlakoztatásához
- Az Unior magasban történő munkavégzésre alkalmas szerszámaikat úgy tervezték, hogy a szerszámok alapvető funkciói, ergonómiaja és használhatósága változatlan maradjon, vagy csak a lehető legkisebb mértékben csökkenjen.

		L	a x b			
626260	300	425	6,5 x 30	0,587	1V	1

556A-H

Dekorkés, magasban végzett munkához

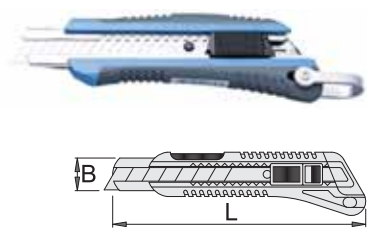

- kétkomponensű markolat
- 3 automatikusan cserélhető, szakaszosan törhető pengével a markolatban
- minden penge 13 letörhető részre tagolt
- penge nemesacélból

Előnyök:

- nem eltávolítható szegecselte fémgyűrű
- minden szerszámon fel van tüntetve a tömege
- a szerszámon található gyűrűk mérete megfelelő méretű 2 karabiner egyidejű csatlakoztatásához
- Az Unior magasban történő munkavégzésre alkalmas szerszámaikat úgy tervezték, hogy a szerszámok alapvető funkciói, ergonómiaja és használhatósága változatlan maradjon, vagy csak a lehető legkisebb mértékben csökkenjen.

	L	B			
626289	160	18	0,099	1V	1

1107

Szerszámvöv



- három ponton záródó biztonsági rögzítés
- az öv max. 114 cm/45" hosszúságig állítható
- maximális teherbírás 30 kg
- 6 fémgyűrűvel
- feltöltött állapotban is kényelmesen viselhető
- nem alkalmas személyi védelemre

	L			
627332	114	0,280	1V	1

1108DS

Szerszámpányva, Leading Edge TL-E-DS



- maximális teherbírás 5 kg
- elasztikus, legfeljebb 1,9 m hosszúságig nyújtható
- körbeforduló fémgyűrű az egyik végen
- nem alkalmas személyi védelemre

		L	L1			
627333	1 m/5 kg	1000	1900	0,132	1V	1

1108DB

Szerszámpányva, Leading Edge TL-E-DB



- maximális teherbírás 5 kg
- elasztikus, legfeljebb 1,9 m hosszúságig nyújtható
- csatlakozószinór az egyik végén, szigetelt szerszámokkal használható
- nem alkalmas személyi védelemre

		L	L1			
627334	1 m/5 kg	1000	1900	0,980	IV	1

1108DD

Szerszámpányva, Leading Edge TL-E-DD



- maximális teherbírás 5 kg
- elasztikus, legfeljebb 1,9 m hosszúságig nyújtható
- fémgűrű mindkét végén
- nem alkalmas személyi védelemre

		L	L1			
627335	1 m/5 kg	1000	1900	0,108	IV	1

1109

Csavaros karabiner



- felületkezelés: horganyzott
- zárógűrűvel
- karabiner mérete 6 x 60, nem használható 0,8 kg-nál nagyobb tömegű szerszámokkal
- nem alkalmas személyi védelemre

627336	6 x 60	0,030	IV	1
627337	8 x 80	0,065	IV	1

1110

Szerszámtartó



- hossza legfeljebb 107 cm/42"
- maximális teherbírás 1,6 kg
- kihúzási erő 0,2 kg
- kihúzást megakadályozó retesz
- nem alkalmas személyi védelemre

627338	1070	1,07 m/1,6 kg	0,091	IV	1





SZERSZÁMKÉSZLETEK

Kezdőknek és szakértőknek

A különféle szerelőkulcsokat, fogókat, csavarhúzókat, reszelőket, kiütőket és vésőket, illetve egyéb szerszámokat tartalmazó készletek egyaránt kitűnő választást jelentenek a professzionális, tapasztalt szakemberek, valamint a kezdők számára.

Átgondolt összetétel

A különböző készletek tartalma és összetétele Unior szerszámokat alkalmazó, professzionális felhasználókkal való folyamatos egyeztetésen alapul. Az egyes feladatok követelményei szerint összeállított szerszámkészletek minőségi, ésszerű és költséghatékony szerszámválogatást képviselnek.

Egyszerű kiválasztás

A különféle szakterületek számára összeállított szerszámkészletek leegyszerűsítik a munkához szükséges, meghatározott eszközök kiválasztását és megvásárlását. Villanszerelők, autószerelők, autófényezők, informatikai műszerészek és számos más területen dolgozó professzionális felhasználók bíznak az Unior tapasztalatában.





SOS tárolótálcák előnyei:

Az SOS tárolótálcák kétrétegű polietilén habból készülnek, amely ellenálló a zsírral, benzinnel, olajjal, nitro oldószerekkel, ragasztóanyagokkal és a motorolajjal szemben. Az esetleges szennyeződések nyom nélkül eltávolíthatóak. A ragasztóanyagokat és a motorolajat azonnal, még száradás előtt el kell távolítani benzinnel segítségével.

Tárolórendszer:

Anyaga: kis sűrűségű polietilén hab



A polietilén habból készült szerszámtároló tálcák segítik a szerszámok jobb elrendezését a szerszámládák, szekrények, szerszámokcsik és munkapadok fiókaiban. Ez az SOS RENDSZER. A tálcák tág hőmérséklet-tartományon belül alkalmazhatóak, ellenállnak a nedvességnek, megfelelő használat mellett pedig hosszú az élettartamuk. A tálcák védik a szerszámokat, valamint az egyedileg kialakított tárolóhelyek révén meghatározzák a tárolás pontos helyét, így elkerülhető a szerszámok ellenőrizhetetlen átrendeződése. Mivel a szerszám pozíciója meghatározott az adott tálcán belül, esetleges hiánya is könnyen észrevehető.

SOS rendszer

- S - Safety (Biztonság)
- O - Order (Rendezettség)
- S - Survey (Áttekinthetőség)



Teljeskörű műhelymegoldások 340 - 346

Szerszámkészletek SOS tálcában 347 - 355

Szerszámkészletek 355 - 364

1011CEV4 (624137) Szerszámkészlet 940EV4 szerszámkocsiban

Alapszintű szerszámkészlet autószerelő műhelyek és mezőgazdasági gépszervizek számára, valamint ipari karbantartáshoz.

940EV4 Eurovision szerszámkocsi

- a fiókok nyitása és zárása rendkívül egyszerű az egységes megoldásnak köszönhetően: felső szélüket megfogva a fiókok egy mozdulattal kioldhatók és kihúzhatóak
- A fiókrögzőítő mechanizmus megakadályozza a fiókok véletlen kinyílását.
- kiegészítők széles választéka
- 7 fiókkal (5 x H 563 x Sz 365 x M 70 mm, 2 x H 563 x Sz 383 x M 150 mm)
- fiókok kompatibilisek az 1/3, 2/3, 3/3 méretű SOS tárolótálcákkal

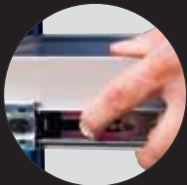

teljesen kihúzható fiókok golyóscsapágyazott sínekkel



központi kulcsos zárrendszer összecsuksukható kulccsal



125 mm átmérőjű olaj- és saválló kerekek, egy fékezhető, amely blokkolja a kerék forgását és elfordulását



statikus terhelhetőség kerekek nélkül: 1600 kg
szerszámkocsi dinamikusan terhelhetősége: 500 kg



fiókok egyenkénti terhelhetősége: 45 kg

964/49SOS (623990)



300/2C (320), 701 (0.05 - 1 x 20), 753P (150), 556A (160), 710P (3), 2087 (1), 2035, 760H1/2S (200), 764H1/2S (200), 763H1/2S (200), 761H1/2S (200), 812 (400), 820A (32) VL964/49SOS (564 x 364 x 30)

964/46SOS (623987)



120/1 (6, 7, 8, 9, 10, 11, 12, 13, 14, 15, 16, 17, 18, 19, 21, 22, 24), 220/3S (1.5, 2, 2.5, 3, 4, 5, 6, 8, 10), 605TBI (0.4 x 2.5 x 75, 0.5 x 3.0 x 80, 0.6 x 3.5 x 100, 0.8 x 4.0 x 100, 1.2 x 6.5 x 150, 1.2 x 8.0 x 175), 615TBI (PH 1 x 80, PH 2 x 100), 627TBI (1.0 x 5.5 x 25), 626TBI (PH 2 x 25), VL964/46SOS (564 x 364 x 30)

964/47SOS (623988)



188/2 6p (5, 5.5, 6, 7, 8, 9, 10, 11, 12, 13, 14), 187/2HX (3, 4, 5, 6, 7), 187/2PH (PH 1, PH 2), 187/2SL (0.8 x 4 x 0.8, 1.0 x 5.5 x 1, 1.2 x 7 x 1.2), 187/2TX (TX 8, TX 10, TX 15, TX 20, TX 25, TX 27, TX 30, TX 40), 188.1/1ABI (1/4"), 188.3/2 (1/4"), 188.4/2 (1/4" x 150, 1/4" x 55), 188.6/2 (1/4"), 188.8 (1/4"), 190/1 6p (10, 11, 12, 13, 14, 15, 16, 17, 18, 19, 20, 21, 22, 23, 24, 26, 27, 28, 30, 32), 190.1/1ABI (1/2"), 190.3/1 (1/2"), 190.4/1S (1/2" x 125, 1/2" x 250), 190.6/2 (1/2"), 641/6 (3, 4, 5, 6), 642/6 (5), 660/6 (150, 200) VL964/47SOS (564 x 364 x 30)

964/48SOS (623989)



447/1HPP (240), 466/1BI (180), 508/1BI (170), 405/1BI (180), 532PLUS/1DP (180 x 19 - 60), 534PLUS/4DP (180 x 19 - 60), 536PLUS/1DP (180 x 19 - 60), 538PLUS/4DP (180 x 19 - 60), 430/3 (250), 582/3P (150), 819A (45), VL964/48SOS (564 x 364 x 30)

1011BEV4 (621757) Szerszámkészlet 940EV4 szerszámkocsiban

Alapszintű szerszámkészlet autószerelő műhelyek és mezőgazdasági gépszervizek számára, valamint ipari karbantartáshoz.

940EV4 Eurovision szerszámkocsi

- a fiókok nyitása és zárása rendkívül egyszerű az egységes megoldásnak köszönhetően: felső szélüket megfogva a fiókok egy mozdulattal kioldhatóak és kihúzhatóak
- A fiókrögzőtő mechanizmus megakadályozza a fiókok véletlen kinyílását.
- kiegészítők széles választéka
- 7 fiókkal (5 x H 563 x Sz 365 x M 70 mm, 2 x H 563 x Sz 383 x M 150 mm)
- fiókok kompatibilisek az 1/3, 2/3, 3/3 méretű SOS tárolótálcákkal

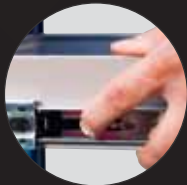

teljesen kihúzható fiókok
golyóscsapágyazott sínekkel



központi kulcos zárrendszer
összecsukható kulccsal



125 mm átmérőjű olaj- és saválló kerekek, egy fékezőtő, amely blokkolja a kerek forgását és elfordulását



statikus terhelhetőség kerekek nélkül: 1600 kg
szerszámkocsi dinamikus terhelhetősége: 500 kg



fiókok egyenkénti
terhelhetősége: 45 kg

964/37SOS (621396)



605TBI (0,5 x 3,0 x 80, 0,8 x 4,0 x 100, 1,0 x 5,5 x 125, 1,2 x 6,5 x 150, 1,6 x 8,0 x 175), 615TBI (PH 0 x 60, PH 1 x 80, PH 2 x 100, PH 3 x 150), 626TBI (PH 1 x 25, PH 2 x 25), 627TBI (1,0 x 5,5 x 25, 1,2 x 6,5 x 25), 621TBI (TX 6, TX 8, TX 10, TX 15, TX 20, TX 25, TX 27, TX 30, TX 40), 193HXS (3, 4, 5, 6, 8, 10), v1964/37SOS (564 x 364 x 30)

964/32ASOS (623936)



406/1BI (180), 430/3 (250), 447/1HPP (240), 466/1BI (180), 514/1BI (160), 512/1BI (200), 532PLUS/1DP (180 x 19 - 60), 534PLUS/1DP (180 x 19 - 60), 536PLUS/1DP (180 x 19 - 60), 538PLUS/1DP (180 x 19 - 60), 642/6 (5), 660/6 (200), 812 (400), 820A (40), v1964/32ASOS (564 x 364 x 30)

964/35SOS (621394)



110/1 (6 x 7, 8 x 9, 10 x 11, 12 x 13, 14 x 15, 16 x 17, 18 x 19, 20 x 22, 21 x 23, 24 x 27, 25 x 28, 30 x 32), 120/1 (6, 7, 8, 9, 10, 11, 12, 13, 14, 15, 16, 17, 18, 19, 20, 21, 22, 24, 27), 180/1 (6 x 7, 8 x 9, 10 x 11, 12 x 13, 14 x 15, 16 x 17, 18 x 19, 20 x 22), 183/2 (8 x 10, 10 x 11, 11 x 13, 12 x 14, 17 x 19, 19 x 22), 220/35 (1,5, 2, 2,5, 3, 4, 5, 6, 8, 10), 220/7TX (TR 9, TR 10, TR 15, TR 20, TR 25, TR 27, TR 30, TR 40), v1964/35SOS (564 x 364 x 30)

964/36SOS (621395)



188/2 6p (4, 4,5, 5, 5,5, 6, 7, 8, 9, 10, 11, 12, 13), 189/2 (E 4, E 5, E 6, E 7, E 8, E 10, E 11), 187/2HX (3, 4, 5, 6, 7), 187/2TX (TX 8, TX 10, TX 15, TX 20, TX 25, TX 27, TX 30, TX 40), 187/2SL (0,8 x 4, 1 x 5,5, 1,2 x 7), 187/2PH (PH 1, PH 2, PH 3), 188.1/1ABI (1/4"), 188.2/2BI (1/4"), 188.3/2 (1/4"), 188.4/2 (1/4" x 55, 1/4" x 150), 188.6/2 (1/4"), 188.7/2 (1/4" - 3/8"), 188.8 (1/4"), 190/1 6p (10, 11, 12, 13, 14, 15, 16, 17, 18, 19, 20, 21, 22, 23, 24, 27, 30, 32), 191/1 (E 10, E 11, E 12, E 14), 192/2HX (6, 7, 8, 9, 10, 12), 192/2TX (TX 30, TX 40, TX 45, TX 50), 192/2ZXL (M 6, M 8, M 10, M 12), 190.1/1ABI (1/2"), 190.2/1BI (1/2" x 380), 190.3/1 (1/2"), 190.4/1 (1/2" x 250, 1/2" x 125), 190.6/2 (1/2"), v1964/36SOS (564 x 364 x 30)



1011DEV6 (624138) Szerszámkészlet 940EV6 szerszámkocsiban

Alapszintű szerszámkészlet autószerelő műhelyek és mezőgazdasági gépszervizek számára, valamint ipari karbantartáshoz.

940EV6 Eurovision szerszámkocsi

- a fiókok nyitása és zárása rendkívül egyszerű az egységes megoldásnak köszönhetően: felső szélüket megfogva a fiókok egy mozdulattal kioldhatóak és kihúzhatóak
- A fiókrögzőtő mechanizmus megakadályozza a fiókok véletlen kinyílását.
- kiegészítők széles választéka
- 8 fiókkal (7 x H 563 x Sz 365 x M 70 mm, 1 x H 563 x Sz 383 x M 150 mm)
- fiókok kompatibilisek az 1/3, 2/3, 3/3 méretű SOS tárolótálcákkal



teljesen kihúzható fiókok golyóscsapágyazott sínekkel



központi kulcsos zárrendszer összecukható kulccsal



125 mm átmérőjű olaj- és saválló kerekek, egy fékezhető, amely blokkolja a kerek forgását és elfordulását

statikus terhelhetőség kerekek nélkül: 1600 kg
szerszámkocsi dinamikus terhelhetősége: 500 kg



fiókok egyenkénti terhelhetősége: 45 kg

964/28SOS (621387)



110/1 (6 x 7, 8 x 9, 10 x 11, 12 x 13, 14 x 15, 16 x 17, 18 x 19, 20 x 22, 21 x 23, 24 x 27, 25 x 28, 30 x 32), 120/1 (6, 7, 8, 9, 10, 11, 12, 13, 14, 15, 16, 17, 18, 19, 20, 21, 22, 24, 27), 180/1 (6 x 7, 8 x 9, 10 x 11, 12 x 13, 14 x 15, 16 x 17, 18 x 19, 20 x 22, 21 x 23, 24 x 26, 25 x 28, 27 x 32), 220/35 (1.5, 2, 2.5, 3, 4, 5, 6, 8, 10), 220/7TX (TR 9, TR 10, TR 15, TR 20, TR 25, TR 27, TR 30, TR 40), VL964/28SOS (564 x 364 x 30)

964/33SOS (621392)



605TBI (0.5 x 3.0 x 80, 0.8 x 4.0 x 100, 1.0 x 5.5 x 125, 1.2 x 6.5 x 150, 1.6 x 8.0 x 175), 615TBI (PH 0 x 60, PH 1 x 80, PH 2 x 100, PH 3 x 150), 626TBI (PH 1 x 25, PH 2 x 25), 627TBI (1.0 x 5.5 x 25, 1.2 x 6.5 x 25), 621TBI (TX 6, TX 8, TX 10, TX 15, TX 20, TX 25, TX 27, TX 30, TX 40), 629TBI (6, 7, 8, 9, 10, 11, 12, 13), VL964/33SOS (564 x 364 x 30)

964/29ASOS (623932)



215/2 (6 x 7, 8 x 10, 13 x 17, 19 x 22, 24 x 27, 30 x 32), 215.1/2 (6 - 17, 18 - 41), 182/2BTX (6 x 8, 10 x 12, 14 x 18, 20 x 24), 183/2 (8 x 10, 10 x 11, 11 x 13, 12 x 14, 16 x 18, 17 x 19, 19 x 22, 22 x 24, 24 x 27, 30 x 32), 188.2/2BI (1/4"), 202/1 (8 x 9, 10 x 11, 12 x 13, 14 x 15, 16 x 17, 18 x 19), VL964/29ASOS (564 x 364 x 30)

964/48SOS (623989)



447/1HPP (240), 466/1BI (180), 508/1BI (170), 405/1BI (180), 532PLUS/1DP (180 x 19 - 60), 534PLUS/1DP (180 x 19 - 60), 536PLUS/1DP (180 x 19 - 60), 538PLUS/1DP (180 x 19 - 60), 430/3 (250), 582/3P (150), 819A (45), VL964/48SOS (564 x 364 x 30)

964/30SOS (621389)



188/2 6p (4, 4.5, 5, 5.5, 6, 7, 8, 9, 10, 11, 12, 13), 189/2 (E 4, E 5, E 6, E 7, E 8, E 10, E 11), 187/2HX (3, 4, 5, 6, 7), 187/2TX (TX 8, TX 10, TX 15, TX 20, TX 25, TX 27, TX 30, TX 40), 187/2SL (0.8 x 4, 1 x 5.5, 1.2 x 7), 187/2PH (PH 1, PH 2, PH 3), 188.1/1ABI (1/4"), 188.4/2 (1/4" x 55, 1/4" x 150), 188.6/2 (1/4"), 188.7/2 (1/4" - 3/8"), 188.8 (1/4"), 238/1 6p (6, 7, 8, 9, 10, 11, 12, 13, 14, 15, 16, 17, 18, 19, 20, 21, 22), 238.1/1FBI (3/8"), 238.2/1BI (3/8"), 238.3/1 (3/8"), 238.4/2 (3/8" x 45, 3/8" x 75), 238.4/1 (3/8" x 125, 3/8" x 250), 238.6/1 (3/8"), 238.7/1 (3/8" - 1/2"), 190/1 6p (10, 11, 12, 13, 14, 15, 16, 17, 18, 19, 20, 21, 22, 23, 24, 27, 30, 32), 190.1/1ABI (1/2"), 190.2/1BI (1/2" x 380), 190.3/1 (1/2"), 190.4/1 (1/2" x 250, 1/2" x 125), 190.6/2 (1/2"), VL964/30SOS (564 x 364 x 30)

964/49SOS (623990)



300/2C (320), 701 (0.05 - 1 x 20), 753P (150), 556A (160), 710P (3), 2087 (1), 2035 (1), 760H1/2S (200), 764H1/2S (200), 763H1/2S (200), 761H1/2S (200), 812 (400), 820A (32), VL964/49SOS (564 x 364 x 30)

1011AEV6 (621756) Szerszámkészlet 940EV6 szerszámkocsiban

Alapszintű szerszámkészlet autószerelő műhelyek és mezőgazdasági gépszervizek számára, valamint ipari karbantartáshoz.

940EV6 Eurovision szerszámkocsi

- a fiókok nyitása és zárása rendkívül egyszerű az egységes megoldásnak köszönhetően: felső szélüket megfogva a fiókok egy mozdulattal kioldhatóak és kihúzhatóak
- A fiókrögzőítő mechanizmus megakadályozza a fiókok véletlen kinyitását.
- kiegészítők széles választéka
- 8 fiókkal (7 x H 563 x Sz 365 x M 70 mm, 1 x H 563 x Sz 383 x M 150 mm)
- fiókok kompatibilisek az 1/3, 2/3, 3/3 méretű SOS tárolótálcákkal

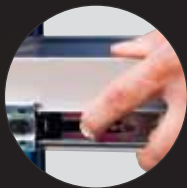

teljesen kihúzható fiókok
golyóscsapágyazott sínekkel



központi kulcsos zárrendszer
összecsukható kulccsal



125 mm átmérőjű olaj- és
saválló kerekek, egy fékezhető,
amely blokkolja a kerék
forgását és elfordulását



statikus terhelhetőség kerekek nélkül: 1600 kg
szerszámkocsi dinamikus terhelhetősége: 500 kg



fiókok egyenkénti
terhelhetősége: 45 kg

964/31SOS (621390)



□ 192/2TX (TX 20, TX 25, TX 27, TX 30, TX 40, TX 45, TX 50, TX 55, TX 60), □ 192/2TXL (TX 20, TX 25, TX 27, TX 30, TX 40, TX 45, TX 50, TX 55, TX 60), □ 191/1 (E 10, E 11, E 12, E 14, E 16, E 18, E 20, E 22, E 24), □ 192/2ZX (M 5, M 6, M 8, M 10, M 12, M 14), □ 192/2ZXL (M 6, M 8, M 10, M 12, M 14), □ 192/2HX (5, 6, 7, 8, 9, 10, 12, 14), □ 192/2HXL (5 x 100, 6 x 100, 7 x 100, 8 x 100, 10 x 100, 12 x 100), □ 190/1 12p (10, 11, 12, 13, 14, 15, 16, 17, 18, 19, 20, 21, 22, 24, 27, 30, 32), □ 186.4/2 (21, 19, 16), □ 641/6 (2, 3, 4, 5, 6, 8), □ 263 (1/2"X40 - 200Nm), vI964/31SOS (564 x 364 x 30)

964/32ASOS (623936)



↔ 406/1BI (180), ↔ 430/3 (250), ↔ 447/1HPP (240), ↔ 466/1BI (180), ↔ 514/1BI (160), ↔ 512/1BI (200), ↔ 532PLUS/1DP (180 x 19 - 60), ↔ 534PLUS/1DP (180 x 19 - 60), ↔ 536PLUS/1DP (180 x 19 - 60), ↔ 538PLUS/1DP (180 x 19 - 60), ↔ 642/6 (5), ↔ 660/6 (200), ↔ 812 (400), 820A (40), vI964/32ASOS (564 x 364 x 30)

964/33SOS (621392)



↔ 605TBI (0,5 x 3,0 x 80, 0,8 x 4,0 x 100, 1,0 x 5,5 x 125, 1,2 x 6,5 x 150, 1,6 x 8,0 x 175), ↔ 615TBI (PH 0 x 60, PH 1 x 80, PH 2 x 100, PH 3 x 150), ↔ 626TBI (PH 1 x 25, PH 2 x 25), ↔ 627TBI (1,0 x 5,5 x 25, 1,2 x 6,5 x 25), ↔ 621TBI (TX 6, TX 8, TX 10, TX 15, TX 20, TX 25, TX 27, TX 30, TX 40), ↔ 629TBI (6, 7, 8, 9, 10, 11, 12, 13), vI964/33SOS (564 x 364 x 30)

964/34SOS (621393)



↔ 193HXS (2,5, 3, 4, 5, 6, 8, 10), ↔ 193TX (TX 10, TX 15, TX 20, TX 25, TX 27, TX 30, TX 40, TX 45), ↔ 556B (160), ↔ 760H1/2S (200), ↔ 764H1/2S (200), vI964/34SOS (564 x 364 x 30)

964/28SOS (621387)



↔ 110/1 (6 x 7, 8 x 9, 10 x 11, 12 x 13, 14 x 15, 16 x 17, 18 x 19, 20 x 22, 21 x 23, 24 x 27, 25 x 28, 30 x 32), ↔ 120/1 (6, 7, 8, 9, 10, 11, 12, 13, 14, 15, 16, 17, 18, 19, 20, 21, 22, 24, 27), ↔ 180/1 (6 x 7, 8 x 9, 10 x 11, 12 x 13, 14 x 15, 16 x 17, 18 x 19, 20 x 22, 21 x 23, 24 x 26, 25 x 28, 27 x 32), ↔ 220/3S (1,5, 2, 2,5, 3, 4, 5, 6, 8, 10), ↔ 220/7TX (TR 9, TR 10, TR 15, TR 20, TR 25, TR 27, TR 30, TR 40), vI964/28SOS (564 x 364 x 30)

964/29ASOS (623932)



↔ 215/2 (6 x 7, 8 x 10, 13 x 17, 19 x 22, 24 x 27, 30 x 32), ↔ 215.1/2 (6 - 17, 18 - 41), ↔ 182/2BTX (6 x 8, 10 x 12, 14 x 18, 20 x 24), ↔ 187/2SL (0,8 x 4, 1 x 5,5, 1,2 x 7), ↔ 187/2PH (PH 1, PH 2, PH 3), ↔ 183/2 (8 x 10, 10 x 11, 11 x 13, 12 x 14, 16 x 18, 17 x 19, 19 x 22, 22 x 24, 24 x 27, 30 x 32), ↔ 202/1 (8 x 9, 10 x 11, 12 x 13, 14 x 15, 16 x 17, 18 x 19), vI964/29ASOS (564 x 364 x 30)

964/30SOS (621389)



□ 188/2 6p (4, 4,5, 5, 5,5, 6, 7, 8, 9, 10, 11, 12, 13), □ 189/2 (E 4, E 5, E 6, E 7, E 8, E 10, E 11), □ 187/2HX (3, 4, 5, 6, 7), □ 187/2TX (TX 8, TX 10, TX 15, TX 20, TX 25, TX 27, TX 30, TX 40), □ 187/2SL (0,8 x 4, 1 x 5,5, 1,2 x 7), □ 187/2PH (PH 1, PH 2, PH 3), ↔ 188.1/1ABI (1/4"), ↔ 188.2/2BI (1/4"), ↔ 188.3/2 (1/4"), ↔ 188.4/2 (1/4" x 55, 1/4" x 150), ↔ 188.6/2 (1/4"), ↔ 188.7/2 (1/4" - 3/8"), ↔ 188.8 (1/4"), □ 238/1 6p (6, 7, 8, 9, 10, 11, 12, 13, 14, 15, 16, 17, 18, 19, 20, 21, 22), ↔ 238.1/1FBI (3/8"), ↔ 238.2/1BI (3/8"), ↔ 238.3/1 (3/8"), ↔ 238.4/2 (3/8" x 45, 3/8" x 75), □ 238.4/1 (3/8" x 125, 3/8" x 250), □ 238.6/1 (3/8"), □ 238.7/1 (3/8" - 1/2"), □ 190/1 6p (10, 11, 12, 13, 14, 15, 16, 17, 18, 19, 20, 21, 22, 23, 24, 27, 30, 32), ↔ 190.1/1ABI (1/2"), ↔ 190.2/1BI (1/2" x 380), ↔ 190.3/1 (1/2"), □ 190.4/1 (1/2" x 250, 1/2" x 125), □ 190.6/2 (1/2"), vI964/30SOS (564 x 364 x 30)



1011FPLUS1 (625594) Szerszámkészlet 920PLUS1 szerszámkocsiban

920PLUS1 Europlus szerszámkocsi

- fiókok műszálas csúszásgátló betéttel
- kiegészítők széles választéka
- 8 fiókkal (7 x H 565 x Sz 365 x M 70 mm, 1 x H 565 x Sz 385 x M 150 mm)
- fiókok kompatibilisek az 1/3, 2/3, 3/3 méretű SOS tárolóalécokkal

statikus terhelhetőség kerekek nélkül: 2000 kg
szerszámkocsi dinamikus terhelhetősége: 500 kg

fiókok egyenkénti
terhelhetősége: 45 kg



teljesen kihúzható fiókok
golyóscsapágyazott sínekkel



központi kulcsos zárrendszer
összecsukható kulccsal

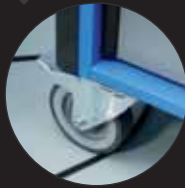

125 mm átmérőjű olaj- és
saválló kerekek, egy fékezhető,
amely blokkolja a kerek
forgását és elfordulását



964/31SOS (621390)



192/2TX (TX 20, TX 25, TX 27, TX 30, TX 40, TX 45, TX 50, TX 55, TX 60), 192/2TXL (TX 20, TX 25, TX 27, TX 30, TX 40, TX 45, TX 50, TX 55, TX 60), 191/1 (E 10, E 11, E 12, E 14, E 16, E 18, E 20, E 22, E 24), 192/2ZX (M 5, M 6, M 8, M 10, M 12, M 14), 192/2ZXL (M 6, M 8, M 10, M 12, M 14), 192/2HX (5, 6, 7, 8, 9, 10, 12, 14), 192/2HXL (5 x 100, 6 x 100, 7 x 100, 8 x 100, 10 x 100, 12 x 100), 190/1 12p (10, 11, 12, 13, 14, 15, 16, 17, 18, 19, 20, 21, 22, 24, 27, 30, 32), 186.4/2 (21, 19, 16), 641/6 (2, 3, 4, 5, 6, 8), 263 (1/2" X40 - 200Nm), v1964/31SOS (564 x 364 x 30)

964/32ASOS (621396)



406/1BI (180), 430/3 (250), 447/1HPP (240), 466/1BI (180), 514/1BI (160), 512/1BI (200), 532PLUS/1DP (180 x 19 - 60), 534PLUS/1DP (180 x 19 - 60), 536PLUS/1DP (180 x 19 - 60), 538PLUS/1DP (180 x 19 - 60), 642/6 (5), 660/6 (200), 812 (400), 820A (40), v1964/32ASOS (564 x 364 x 30)

964/33SOS (621392)



605TBI (0.5 x 3.0 x 80, 0.8 x 4.0 x 100, 1.0 x 5.5 x 125, 1.2 x 6.5 x 150, 1.6 x 8.0 x 175), 615TBI (PH 0 x 60, PH 1 x 80, PH 2 x 100, PH 3 x 150), 626TBI (PH 1 x 25, PH 2 x 25), 627TBI (1.0 x 5.5 x 25, 1.2 x 6.5 x 25), 621TBI (TX 6, TX 8, TX 10, TX 15, TX 20, TX 25, TX 27, TX 30, TX 40), 629TBI (6, 7, 8, 9, 10, 11, 12, 13), v1964/33SOS (564 x 364 x 30)

964/28SOS (621387)



110/1 (6 x 7, 8 x 9, 10 x 11, 12 x 13, 14 x 15, 16 x 17, 18 x 19, 20 x 22, 21 x 23, 24 x 27, 25 x 28, 30 x 32), 120/1 (6, 7, 8, 9, 10, 11, 12, 13, 14, 15, 16, 17, 18, 19, 20, 21, 22, 24, 27), 180/1 (6 x 7, 8 x 9, 10 x 11, 12 x 13, 14 x 15, 16 x 17, 18 x 19, 20 x 22, 21 x 23, 24 x 26, 25 x 28, 27 x 32), 220/3S (1.5, 2, 2.5, 3, 4, 5, 6, 8, 10), 220/7TX (TR 9, TR 10, TR 15, TR 20, TR 25, TR 27, TR 30, TR 40), v1964/28SOS (564 x 364 x 30)

964/34SOS (621393)



193HXS (2.5, 3, 4, 5, 6, 8, 10), 193TX (TX 10, TX 15, TX 20, TX 25, TX 27, TX 30, TX 40, TX 45), 556B (160), 760H1/2S (200), 764H1/2S (200), v1964/34SOS (564 x 364 x 30)

964/30SOS (621389)



188/2 6p (4, 4.5, 5, 5.5, 6, 7, 8, 9, 10, 11, 12, 13), 189/2 (E 4, E 5, E 6, E 7, E 8, E 10, E 11), 187/2HX (3, 4, 5, 6, 7), 187/2TX (TX 8, TX 10, TX 15, TX 20, TX 25, TX 27, TX 30, TX 40), 187/2SL (0.8 x 4, 1 x 5.5, 1.2 x 7), 187/2PH (PH 1, PH 2, PH 3), 188.1/1ABI (1/4"), 188.2/2BI (1/4"), 188.3/2 (1/4"), 188.4/2 (1/4" x 55, 1/4" x 150), 188.6/2 (1/4"), 188.7/2 (1/4" - 3/8"), 188.8 (1/4"), 238.1/1FBI (3/8"), 238.2/1BI (3/8"), 238.3/1 (3/8"), 238.4/2 (3/8" x 45, 3/8" x 75), 238.4/1 (3/8" x 125, 3/8" x 250), 238.6/1 (3/8"), 238.7/1 (3/8" - 1/2"), 190/1 6p (10, 11, 12, 13, 14, 15, 16, 17, 18, 19, 20, 21, 22, 23, 24, 27, 30, 32), 190.1/1ABI (1/2"), 190.2/1BI (1/2" x 380), 190.3/1 (1/2"), 190.4/1 (1/2" x 250, 1/2" x 125), 190.6/2 (1/2"), v1964/30SOS (564 x 364 x 30)

1011GECO (625595) Szerszámkészlet 940ECO szerszámkocsiban

Az egyetlen szerszámkocsi az Unior termékínálatában, amely kizárólag otthoni felhasználásra, fogyasztók számára ajánlott.

940ECO Economic szerszámkocsi

- teljesen kihúzható fiókok golyóscsapágyazott sínekkel
- kiegészítők széles választéka
- 6 fiókkal (4 x H 498 x Sz 273 x M 70 mm, 2 x H 498 x Sz 311 x M 150 mm)

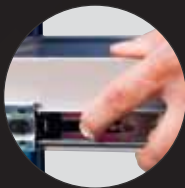

teljesen kihúzható fiókok
golyóscsapágyazott sínekkel



központi kulcsos zárrendszer
összecsukható kulccsal



100 mm átmérőjű olaj- és
saválló kerekek, egy fékezhető,
amely blokkolja a kerék
forgását és elfordulását



fiókok egyenkénti
teherbírása: 30 kg

964ECO2A (621288)



120/1 (8, 9, 10, 12, 13, 14, 17, 19, 20, 21, 22, 24),
v1964ECO2A (498 x 135 x 30)

964ECO6 (621291)



406/1BI (180), 461/1BI (160),
514/1BI (160), 445/1BI (240), v1964ECO6 (498 x 135 x 30)

964ECO9 (621292)



605TBI (0.5 x 3.0 x 80, 0.8 x 4.0 x 100, 1.0 x 5.5 x 125, 1.2 x 6.5 x 150),
615TBI (PH 0 x 60, PH 1 x 80, PH 2 x 100), 625TBI (PZ 2 x
100), v1964ECO9 (498 x 135 x 30)

964ECO19 (621294)



190/1 6p (10, 11, 12, 13, 14, 15, 16, 17, 18, 19, 20, 21, 22, 23, 24, 27, 30, 32),
190.1/1ABI (1/2"), 190.3/1 (1/2"), 190.4/1 (1/2" x 250,
1/2" x 125), 190.6/2 (1/2"), v1964ECO19 (498 x 135 x 30)

964ECO10 (621293)



640/6 (5), 642/6 (5), 660/6 (150),
812 (300), 820 (32), v1964ECO10 (498 x 135 x 30)

964ECO5 (621290)



188/2 6p (4, 4.5, 5, 5.5, 6, 7, 8, 9, 10, 11, 13), 189/2 (E 4, E 5, E 6, E 7, E 8, E
10, E 11), 187/2HX (3, 4, 5, 6, 7), 187/2PH (PH 1, PH 2, PH 3), 187/2SL
(0.8 x 4, 1 x 5.5, 1.2 x 7), 187/2TX (TX 8, TX 10, TX 15, TX 20, TX 25, TX 27, TX 30,
TX 40), 188.1/1ABI (1/4"), 188.2/2BI (1/4"),
188.3/2 (1/4"), 188.4/2 (1/4" x 150, 1/4" x 55), 188.6/2 (1/4"),
188.7/2 (1/4" - 3/8"), 188.8 (1/4"), v1964ECO5 (498 x 135 x 30)





Szerszámkészlet nehézgépek és járművek szervizeléséhez

A szerszámkészlet tartalmazza az összes, mezőgazdasági gépek karbantartásához szükséges szerszámot.

940EV6 Eurovision szerszámkocsi

- a fiókok nyitása és zárása rendkívül egyszerű az egységes megoldásnak köszönhetően: felső szélüket megfogva a fiókok egy mozdulattal kioldhatók és kihúzhatóak
- A fiókrögzőtő mechanizmus megakadályozza a fiókok véletlen kinyílását.
- kiegészítők széles választéka
- 8 fiókkal (7 x H 563 x Sz 365 x M 70 mm, 1 x H 563 x Sz 383 x M 150 mm)
- fiókok kompatibilisek az 1/3, 2/3, 3/3 méretű SOS tárolóládákkal

statikus terhelhetőség kerek nélkül: 1600 kg
szerszámkocsi dinamikus terhelhetősége: 500 kg

fiókok egyenkénti terhelhetősége: 45 kg

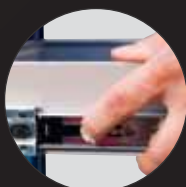

teljesen kihúzható fiókok golyóscsapágyazott sínekkel



központi kulcsos zárrendszer összecsuksukható kulccsal



125 mm átmérőjű olaj- és saválló kerekek, egy fékezhető, amely blokkolja a kerék forgását és elfordulását

964/50SOS (623991)



190.1/1ABI (1/2"), 190.2/1BI (1/2" x 380), 190.3/1 (1/2"), 190.4/1 (1/2" x 125, 1/2" x 250), 190.6/2 (1/2"), 190/1 6p (10, 11, 12, 13, 14, 15, 16, 17, 18, 19, 20, 21, 22, 23, 24, 27, 30, 32), 190/1L12p (10, 13, 17, 19, 22, 24), 192/2HX (5, 6, 7, 8, 9, 10, 12, 14, 17), 220/3 (1.5, 2, 2.5, 3, 4, 5, 6, 8, 10), 641/6 (2, 3, 4, 5, 6, 8), 642/6 (4), 660/6 (150), 670/6 (150), VL964/50SOS (564 x 364 x 30)

964/33SOS (621392)



605TBI (0.5 x 3.0 x 80, 0.8 x 4.0 x 100, 1.0 x 5.5 x 125, 1.2 x 6.5 x 150, 1.6 x 8.0 x 175), 615TBI (PH 0 x 60, PH 1 x 80, PH 2 x 100, PH 3 x 150), 626TBI (PH 1 x 25, PH 2 x 25), 627TBI (1.0 x 5.5 x 25, 1.2 x 6.5 x 25), 621TBI (TX 6, TX 8, TX 10, TX 15, TX 20, TX 25, TX 27, TX 30, TX 40), 629TBI (6, 7, 8, 9, 10, 11, 12, 13), VL964/33SOS (564 x 364 x 30)

964/28SOS (621387)



110/1 (6 x 7, 8 x 9, 10 x 11, 12 x 13, 14 x 15, 16 x 17, 18 x 19, 20 x 22, 21 x 23, 24 x 27, 25 x 28, 30 x 32), 120/1 (6, 7, 8, 9, 10, 11, 12, 13, 14, 15, 16, 17, 18, 19, 20, 21, 22, 24, 27), 180/1 (6 x 7, 8 x 9, 10 x 11, 12 x 13, 14 x 15, 16 x 17, 18 x 19, 20 x 22, 21 x 23, 24 x 26, 25 x 28, 27 x 32), 220/3S (1.5, 2, 2.5, 3, 4, 5, 6, 8, 10), 220/7TX (TR 9, TR 10, TR 15, TR 20, TR 25, TR 27, TR 30, TR 40), VL964/28SOS (564 x 364 x 30)

964/51SOS (623992)



406/1BI (180), 430/3 (250), 445/1BI (240), 466/1BI (180), 508/1BI (200), 512/1BI (200), 532PLUS/1DP (180 x 19 - 60), 534PLUS/1DP (180 x 19 - 60), 536PLUS/1DP (180 x 19 - 60), 538PLUS/1DP (180 x 19 - 60), 812 (400), 642/6 (5), 660/6 (200), 820 (40), VL964/51SOS (564 x 364 x 30)

964/52SOS (623993)



812 (800, 1000), 300/2 (400, 500), 750 (407), 760H1/2S (200), 763H1/2S (200), 556A (160), VL964/52SOS (564 x 364 x 30)

964/53SOS (623995)



197.1/1 (3/4" x 500), 197.3/1 (3/4"), 197.4/1 (3/4" x 200, 3/4" x 400), 197/1 6p (22, 24, 27, 30, 32, 36, 38, 41, 46, 50), 197/2AHX (14, 17, 19, 22), 197.7/1 (3/4" - 1/2"), 190.7/2 (1/2" x 3/4"), 2035, 2087 (1), VL964/53SOS (564 x 364 x 30)

964/54SOS (623994)



215/2 (8 x 10, 13 x 17, 19 x 22, 24 x 27), 183/2 (8 x 10, 10 x 11, 11 x 13, 12 x 14, 16 x 18, 17 x 19, 22 x 24, 24 x 27, 30 x 32), 206/2 (60 - 140), 631B (6 - 24), 480/6 (1.1/2"), 710P (5), VL964/54SOS (564 x 364 x 30)



Légkondicionáló berendezések szereléséhez és alapszintű karbantartásához.



623947	59	11300
<p> 120/1 (10, 13, 17, 19), 160/2 (10, 13, 17), 190/1 6p (17, 19), 190/1L12p (13, 17), 190.1/1ABI (1/2"), 190.4/1 (1/2" x 125), 220FH (7), 220/3LPH (9), 250/1 (150), 250/1ADP (200, 250), 355/6, 358/6 (3 - 16), 360/6 (3 - 32), 385H (4 - 28), 406/1BI (180), 429/3 (175), 461/1BI (160), 466/1BI (180), 580/1BI (170), 571R/3G (260), 603CS6VDETBI (6), 626TBI (PH 1 x 25, PH 2 x 25), 630VDE (0.6 x 3.5 x 180), 556A (160), 710P (5), 812 (300), 753P (150), 2084 (240), 1250 (400), 2042/2 (115), 917 (A) </p>		

964/1SOS

Villáskulcs-készlet, SOS tálcában

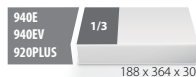

621049	6 - 32 / 12	2300	1F	1
<p> 110/1 (6 x 7, 8 x 9, 10 x 11, 12 x 13, 14 x 15, 16 x 17, 18 x 19, 20 x 22, 21 x 23, 24 x 26, 25 x 28, 27 x 32), vI964/1SOS (188 x 364 x 30) </p>				

964/2SOS

Csillagvilláskulcs-készlet, SOS tálcában



621051	8 - 24 / 12	1680	1F	1
<p> 125/1 (8, 9, 10, 12, 13, 14, 17, 19, 20, 21, 22, 24), vI964/2SOS (188 x 364 x 30) </p>				

964/2BSOS

Racsnis hatású IBEX csillagvilláskulcs-készlet, SOS tálcában

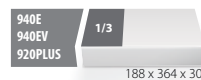

621053	8 - 24 / 12	1650	1F	1
<p> 129/1 (8, 10, 11, 12, 13, 14, 15, 16, 17, 19, 22, 24), vI964/2BSOS (188 x 364 x 30) </p>				

964/1ASOS

Villáskulcs-készlet, SOS tálcában

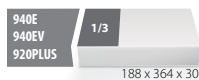

621050	6 - 32 / 12	2290	1F	1
<p> 110/1 (6 x 7, 8 x 9, 10 x 11, 12 x 13, 14 x 15, 16 x 17, 18 x 19, 20 x 22, 21 x 23, 24 x 27, 25 x 28, 30 x 32), vI964/1ASOS (188 x 364 x 30) </p>				

964/2ASOS

Csillagvilláskulcs-készlet, hosszú típus, SOS tálcában



621052	8 - 24 / 12	1960	1F	1
<p> 120/1 (8, 9, 10, 12, 13, 14, 17, 19, 20, 21, 22, 24), vI964/2ASOS (188 x 364 x 30) </p>				

964/2CSOS

Csillagvilláskulcs-készlet, hosszú típus, SOS tálcában



621054	6 - 32 / 26	6760	1F	1
<p> 120/1 (6, 7, 8, 9, 10, 11, 12, 13, 14, 15, 16, 17, 18, 19, 20, 21, 22, 23, 24, 25, 26, 27, 28, 29, 30, 32), vI964/2CSOS (374 x 364 x 40) </p>				

964/2DSOS

Csillagvilláskulcs- és imbuszkulcs-készlet, SOS tálcában



940E
940EV
920PLUS
2/3
374 x 364 x 30



621563	27	3170	TF	1
120/1 (6, 7, 8, 9, 10, 11, 12, 13, 14, 15, 16, 17, 18, 19, 20, 21, 22, 24), 220/3L (1.5, 2, 2.5, 3, 4, 5, 6, 8, 10), vI964/2DSOS (374 x 364 x 30)				

964/2FSOS

Csillagvilláskulcs-készlet, SOS tálcában



621908	6 - 17 / 12		TF	1
125/1 (6, 7, 8, 9, 10, 11, 12, 13, 14, 15, 16, 17)				

964/3SOS

Hajlított csillagkulcs-készlet, SOS tálcában



940E
940EV
920PLUS
1/3
188 x 364 x 30

621055	6 - 22 / 8	1350	TF	1
180/1 (6 x 7, 8 x 9, 10 x 11, 12 x 13, 14 x 15, 16 x 17, 18 x 19, 20 x 22), vI964/3SOS (188 x 364 x 30)				

964/3ASOS

Fékcsőkulcs-készlet, SOS tálcában



623317	8 - 32 / 9	2250	TF	1
183/2 (8 x 10, 10 x 11, 11 x 13, 12 x 14, 17 x 19, 19 x 22, 22 x 24, 24 x 27, 30 x 32), vI964/3ASOS				

964/4SOS

Hajlított csillagkulcs-készlet, SOS tálcában



940E
940EV
920PLUS
1/3
188 x 364 x 30

621056	21 - 32 / 4	2220	TF	1
180/1 (21 x 23, 24 x 26, 25 x 28, 27 x 32), vI964/4SOS (188 x 364 x 30)				

964/5SOS

Dugókulcs-készlet tartozékokkal, 1/4", SOS tálcában



940E
940EV
920PLUS
1/3
188 x 364 x 30

621057	45	1200	TF	1
187/2HX (3, 4, 5, 6, 7), 187/2PH (PH 1, PH 2, PH 3), 187/2SL (0.8 x 4 x 0.8, 1.0 x 5.5 x 1, 1.2 x 7 x 1.2), 187/2TX (TX 8, TX 10, TX 15, TX 20, TX 25, TX 27, TX 30, TX 40), 188/2 6p (4, 4.5, 5, 5.5, 6, 7, 8, 9, 10, 11, 13), 188.1/1ABI (1/4"), 188.2/2BI (1/4"), 188.3/2 (1/4"), 188.4/2 (1/4" x 150, 1/4" x 55), 188.6/2 (1/4"), 188.7/2 (1/4" - 3/8"), 188.8 (1/4"), 189/2 (E 4, E 5, E 6, E 7, E 8, E 10, E 11), vI964/5SOS (188 x 364 x 30)				



964/5S12SOS

Dugókulcs-készlet tartozékokkal, 1/4", SOS tálcában



940E
940EV
920PLUS
1/3
188 x 364 x 30

621185	45	1170	TF	1
188.2/12p (4, 4.5, 5, 5.5, 6, 7, 8, 9, 10, 11, 13), 188.1/1ABI (1/4"), 188.2/2BI (1/4"), 188.4/2 (1/4" x 55, 1/4" x 150), 188.3/2 (1/4"), 188.8 (1/4"), 188.6/2 (1/4"), 188.7/2 (1/4" - 3/8"), 187/2PH (PH 1, PH 2, PH 3), 187/2SL (0.8 x 4 x 0.8, 1.0 x 5.5 x 1, 1.2 x 7 x 1.2), 187/2HX (3, 4, 5, 6, 7), 187/2TX (TX 8, TX 10, TX 15, TX 20, TX 25, TX 27, TX 30, TX 40), 189/2 (E 4, E 5, E 6, E 7, E 8, E 10, E 11), vI964/5S12SOS (188 x 364 x 30)				

964/6SOS

Fogókészlet BI markolattal, SOS tálcában



940E
940EV
920PLUS
1/3
188 x 364 x 30

621058	3	850	TF	1
406/1BI (180), 461/1BI (160), 508/1BI (170), vI964/6SOS (188 x 364 x 30)				

964/7SOS

Fogókészlet BI markolattal, SOS tálcában



940E
940EV
920PLUS
1/3
188 x 364 x 30

621059	2	1200	TF	1
430/3 (250), 445/1BI (240), vI964/7SOS (188 x 364 x 30)				

964/8ASOS

Seegerfogó-készlet, SOS tálcában



940E 1/3
940EV
920PLUS
188 x 364 x 30



621061	19-60-180/4	985	1F	1
 532PLUS/1DP (180 x 19 - 60), 534PLUS/1DP (180 x 19 - 60), 536PLUS/1DP (180 x 19 - 60), 538PLUS/1DP (180 x 19 - 60), vI964/8ASOS (188 x 364 x 30)				

964/9SOS

Csavarhúzó-készlet TBI markolattal, SOS tálcában



940E 1/3
940EV
920PLUS
188 x 364 x 30



621062	8	710	1F	1
 605TBI (0.5 x 3.0 x 80, 0.8 x 4.0 x 100, 1.0 x 5.5 x 125, 1.2 x 6.5 x 150), 615TBI (PH 0 x 60, PH 1 x 80, PH 2 x 100), 625TBI (PZ 2 x 100), vI964/9SOS (188 x 364 x 30)				

964/9BSOS

Dugókulcsos csavarhúzó-készlet TBI markolattal, SOS tálcában



940E 1/3
940EV
920PLUS
188 x 364 x 30



621063	6	1075	1F	1
 629TBI (5.5, 6, 8, 10, 12, 13), vI964/9BSOS (188 x 364 x 30)				



964/9CSOS

Biztonsági Torx (TR) csavarhúzó-készlet TBI markolattal, SOS tálcában



940E 1/3
940EV
920PLUS
188 x 364 x 30



621560	8	780	1F	1
 621TBI (TX 10, TX 15, TX 20, TX 25, TX 27, TX 30, TX 40, TX 45), vI964/9CSOS (188 x 364 x 30)				

964/9DSOS

Csavarhúzó-készlet TBI markolattal, SOS tálcában



940E 1/3
940EV
920PLUS
188 x 364 x 30



621561	8	670	1F	1
 621TBI (TX 6, TX 7, TX 8, TX 9), 615TBI (PH 1 x 80, PH 2 x 100), 625TBI (PZ 1 x 80, PZ 2 x 100), vI964/9DSOS (188 x 364 x 30)				

964/10SOS

Kalapács- és kiütőkészlet, SOS tálcában



940E 1/3
940EV
920PLUS
188 x 364 x 30

621064	5	1240	1F	1
 640/6 (5), 642/6 (5), 660/6 (150), 812 (300), 820 (32), vI964/10SOS (188 x 364 x 30)				

964/13SOS

Gömbvégű imbusz (HXS) kulcskészlet T-markolattal, SOS tálcában

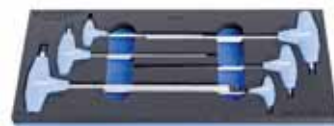

940E 1/3
940EV
920PLUS
188 x 364 x 30



621067	3-10/6	755	1F	1
 193HXS (3, 4, 5, 6, 8, 10), vI964/13SOS (188 x 364 x 30)				

964/13ASOS

Imbusz (HX) kulcskészlet T-markolattal, SOS tálcában

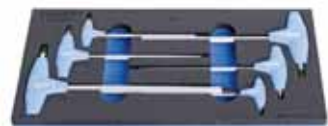

940E 1/3
940EV
920PLUS
188 x 364 x 30



621068	3-10/6	775	1F	1
 193HX (3, 4, 5, 6, 8, 10), vI964/13ASOS (188 x 364 x 30)				

964/14SOS

Torx (TX) kulcskészlet T-markolattal, SOS tálcában



940E 1/3
940EV
920PLUS
188 x 364 x 30



621069	TX 15 - TX 40 / 6	530	1F	1
 193TX (TX 15, TX 20, TX 25, TX 27, TX 30, TX 40), vI964/14SOS (188 x 364 x 30)				





964/19S12SOS

Dugókulcs-készlet, 1/2", SOS tálcában



964/15SOS

Szigetelt fogó- és csavarhúzó-készlet, SOS tálcában

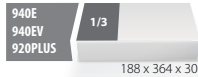

964/18ASOS

Pipakulcs-készlet, SOS tálcában

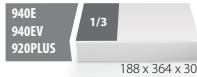

621070	9	1140	TF	1
406/1VDEBI (180), 478/1VDEBI (160), 613VDEBTBI (PH1 x 80, PH2 x 100), v1964/15SOS (188 x 364 x 30)	461/1VDEBI (160), 603VDEBTBI (0.4 x 2.5 x 75, 0.6 x 3.5 x 100, 1.0 x 5.5 x 125), 630VDE (0.5 x 3.0 x 140),			

964/16SOS

Torx (TX) csavarhúzófej-készlet, 1/4", SOS tálcában

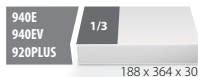

621071	18	1540	TF	1
192/2TX (TX 20, TX 25, TX 27, TX 30, TX 40, TX 45, TX 50, TX 55, TX 60), 191/1 (E 10, E 11, E 12, E 14, E 16, E 18, E 20, E 22, E 24), v1964/16SOS (188 x 364 x 30)				

964/17SOS

Kettős csuklós dugókulcs-készlet, SOS tálcában



621072	8 - 22 / 7	1545	TF	1
202/1 (8 x 9, 10 x 11, 12 x 13, 14 x 15, 16 x 17, 18 x 19, 20 x 22), v1964/17SOS (188 x 364 x 30)				



621073	8 - 19 / 10	2615	TF	1
176 (8, 10, 11, 12, 13, 14, 16, 17, 18, 19), v1964/18ASOS (188 x 364 x 30)				

964/18BSOS

Pipakulcs-készlet, SOS tálcában



621074	8 - 19 / 10	2615	TF	1
177 (8, 10, 11, 12, 13, 14, 16, 17, 18, 19), v1964/18BSOS (188 x 364 x 30)				

964/19SOS

Dugókulcs-készlet, 1/2", SOS tálcában



621075	29	4770	TF	1
190/1 6p (10, 11, 12, 13, 14, 15, 16, 17, 18, 19, 20, 21, 22, 23, 24, 27, 30, 32), 190.1/1ABI (1/2"), 190.2/1BI (1/2" x 380), 190.3/1 (1/2"), 190.4/1 (1/2" x 250, 1/2" x 125), 190.6/2 (1/2"), 192/2HX (5, 6, 8, 10, 12), v1964/19SOS (374 x 364 x 30)				



621186	29	4770	TF	1
190/1 12p (10, 11, 12, 13, 14, 15, 16, 17, 18, 19, 20, 21, 22, 23, 24, 27, 30, 32), 192/2HX (5, 6, 8, 10, 12), 190.1/1ABI (1/2"), 190.2/1BI (1/2" x 380), 190.3/1 (1/2"), 190.4/1 (1/2" x 250, 1/2" x 125), 190.6/2 (1/2"), v1964/19S12SOS (374 x 364 x 30)				

964/22SOS

Szerszámkészlet, SOS tálcában

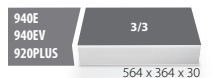

621077	60	7100	TF	1
190/1 6p (10, 11, 12, 13, 14, 15, 16, 17, 18, 19, 20, 21, 22, 23, 24, 27, 30, 32), 190.1/1ABI (1/2"), 190.2/1BI (1/2" x 380), 190.3/1 (1/2"), 190.4/1 (1/2" x 250, 1/2" x 125), 190.6/2 (1/2"), 192/2HX (5, 6, 7, 8, 9, 10, 12, 14, 17), 192/2TX (TX 20, TX 25, TX 27, TX 30, TX 40, TX 45, TX 50, TX 55, TX 60), 641/6 (2, 3, 4, 5, 6, 8), 642/6 (4), 660/6 (150), 670/6 (150), 220/3 (1.5, 2, 2.5, 3, 4, 5, 6, 8, 10), v1964/22SOS (564 x 364 x 30)				

964/24SOS

Dekorcs-, fűrés- és mérőszalag-készlet, SOS tálcában



621079	3	800	TF	1
710P (5), 556B (160), 753P (150), v1964/24SOS (188 x 364 x 30)				

964/25SOS

Dugókulcs-készlet, 3/8", SOS tálcában

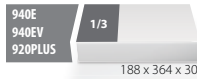

621080	6-22/23	1765	TF	1
238.1/6p (6, 7, 8, 9, 10, 11, 12, 13, 14, 15, 16, 17, 18, 19, 20, 21, 22), 238.1/1ABI (3/8"), 238.3/1 (3/8"), 238.4/1 (3/8" x 250, 3/8" x 125), 238.6/1 (3/8"), 238.7/1 (3/8" - 1/2"), VI964/25SOS (188 x 364 x 30)				

964/25ASOS

Dugókulcs-készlet, 3/8", hosszú típus, SOS tálcában



627579	8-22/14	4B		
238.1L6p (8, 9, 10, 11, 12, 13, 14, 15, 16, 17, 18, 19, 20, 22)				

964/26 1/2SSOS

Reszelőkészlet, félsimító, SOS tálcában

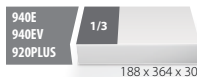

621082	5	1200	TF	1
760H1/2S (200), 761H1/2S (200), 763H1/2S (200), 764H1/2S (200), 765H1/2S (200), VI964/26 1/2SSOS (188 x 364 x 30)				



964/26BSOS

Reszelőkészlet, nagyoló, SOS tálcában

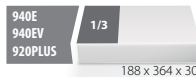

621081	5	1095	TF	1
760HB (200), 761HB (200), 763HB (200), 764HB (200), 765HB (200), VI964/26BSOS (188 x 364 x 30)				

964/26SSOS

Reszelőkészlet, simító, SOS tálcában

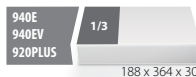

621083	188 - 364 x 30 / 5	1180	TF	1
760HS (200), 761HS (200), 763HS (200), 764HS (200), 765HS (200), VI964/26SSOS (188 x 364 x 30)				

964/27SOS

Racsnis csillagvilláskulcs-készlet, SOS tálcában

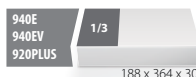

621084	8-19/10	1490	TF	1
160/2 (8, 9, 10, 12, 13, 14, 16, 17, 18, 19), VI964/27SOS (188 x 364 x 30)				

964/27ASOS

Racsnis csillagvilláskulcs-készlet, SOS tálcában



625732	8-19/7	1012	TF	1
160/2 (8, 10, 13, 15, 17, 19), 710R (5)				

964/28SOS

Kulcskészlet, SOS tálcában

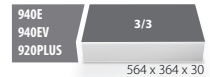

621387	59	8880	TF	1
110/1 (6 x 7, 8 x 9, 10 x 11, 12 x 13, 14 x 15, 16 x 17, 18 x 19, 20 x 22, 21 x 23, 24 x 27, 25 x 28, 30 x 32), 120/1 (6, 7, 8, 9, 10, 11, 13, 14, 15, 16, 17, 18, 19, 20, 21, 22, 24, 27), 180/1 (6 x 7, 8 x 9, 10 x 11, 12 x 13, 14 x 15, 16 x 17, 18 x 19, 20 x 22, 21 x 23, 24 x 26, 25 x 28, 27 x 32), 220/3SPH (1.5-10/9), 220/7TXPH (TR9-TR40/8), VI964/28SOS (564 x 364 x 30)				

964/29ASOS

Kulcskészlet, SOS tálcában



623932	28	6400	TF	
215/2 (6 x 7, 8 x 10, 13 x 17, 19 x 22, 24 x 27, 30 x 32), 215.1/2 (6 - 17, 18 - 32), 182/2BTX (E6 x E8, E10 x E12, E14 x E18, E20 x E24), 183/2 (8 x 10, 10 x 11, 11 x 13, 12 x 14, 16 x 18, 17 x 19, 19 x 22, 22 x 24, 24 x 27, 30 x 32), 202/1 (8 x 9, 10 x 11, 12 x 13, 14 x 15, 16 x 17, 18 x 19), VI964/29ASOS (564 x 364 x 30)				





964/30SOS

Dugókulcs-készlet tartozékokkal, SOS tálcában



Barcode	Hand	Weight	Material	Quantity
621389	96	7460	TF	1
<p>188/2 6p (4, 4.5, 5, 5.5, 6, 7, 8, 9, 10, 11, 12, 13), 189/2 (E 4, E 5, E 6, E 7, E 8, E 10, E 11), 187/2HX (3, 4, 5, 6, 7), 187/2TX (TX 8, TX 10, TX 15, TX 20, TX 25, TX 27, TX 30, TX 40), 187/2SL (0.8 x 4 x 0.8, 1.0 x 5.5 x 1, 1.2 x 7 x 1.2), 187/2PH (PH 1, PH 2, PH 3), 188.1/1ABI (1/4"), 188.2/2BI (1/4"), 188.3/2 (1/4"), 188.4/2 (1/4" x 55, 1/4" x 150), 188.6/2 (1/4"), 188.7/2 (1/4" - 3/8"), 188.8 (1/4"), 238/1 6p (6, 7, 8, 9, 10, 11, 12, 13, 14, 15, 16, 17, 18, 19, 20, 21, 22), 238.1/1FBI (3/8"), 238.3/1 (3/8"), 238.4/2 (3/8" x 45, 3/8" x 75), 238.4/1 (3/8" x 125, 3/8" x 250), 238.6/1 (3/8"), 238.7/1 (3/8" - 1/2"), 190/1 6p (10, 11, 12, 13, 14, 15, 16, 17, 18, 19, 20, 21, 22, 23, 24, 27, 30, 32), 190.1/1ABI (1/2"), 190.2/1BI (1/2" x 380), 190.3/1 (1/2"), 190.4/1 (1/2" x 250, 1/2" x 125), 190.6/2 (1/2"), v1964/30SOS (564 x 364 x 30)</p>				

964/31SOS

Szerszámkészlet, SOS tálcában



Barcode	Hand	Weight	Material	Quantity
621390	79	8450	TF	1
<p>192/2TX (TX 20, TX 25, TX 27, TX 30, TX 40, TX 45, TX 50, TX 55, TX 60), 192/2TXL (TX 20, TX 25, TX 27, TX 30, TX 40, TX 45, TX 50, TX 55, TX 60), 191/1 (E 10, E 11, E 12, E 14, E 16, E 18, E 20, E 22, E 24), 192/2ZX (M 5, M 6, M 8, M 10, M 12, M 14), 192/2ZXL (M 6, M 8, M 10, M 12, M 14), 192/2HX (5, 6, 7, 8, 9, 10, 12, 14), 192/2HXL (5 x 100, 6 x 100, 7 x 100, 8 x 100, 10 x 100, 12 x 100), 190/1 12p (10, 11, 12, 13, 14, 15, 16, 17, 18, 19, 20, 21, 22, 24, 27, 30, 32), 186.4/2 (21, 19, 16), 641/6 (2, 3, 4, 5, 6, 8), 263 (I), v1964/31SOS (564 x 364 x 30)</p>				

964/32SOS

Fogó- és kalapácskészlet BI markolattal, SOS tálcában

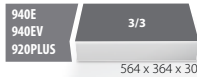

Barcode	Hand	Weight	Material	Quantity
621391	14	5250	TF	1
<p>406/1BI (180), 430/3 (250), 442/1HYPO (240), 466/1BI (180), 508/1BI (200), 512/1BI (200), 532PLUS/1DP (180 x 19 - 60), 534PLUS/1DP (180 x 19 - 60), 536PLUS/1DP (180 x 19 - 60), 538PLUS/1DP (180 x 19 - 60), 642/6 (5), 660/6 (200), 812 (400), 819A (45), v1964/32SOS (564 x 364 x 30)</p>				

964/32ASOS

Fogó- és kalapácskészlet, SOS tálcában



Barcode	Hand	Weight	Material	Quantity
623936	14	4800	TF	1
<p>406/1BI (180), 430/3 (250), 447/1HPP (240), 466/1BI (180), 514/1BI (160), 512/1BI (200), 532PLUS/1DP (180 x 19 - 60), 534PLUS/1DP (180 x 19 - 60), 536PLUS/1DP (180 x 19 - 60), 538PLUS/1DP (180 x 19 - 60), 642/6 (5), 660/6 (200), 812 (400), 820A (40), v1964/32ASOS (564 x 364 x 30)</p>				

964/33SOS

Csavarhúzó-készlet, SOS tálcában



Barcode	Hand	Weight	Material	Quantity
621392	30	3200	TF	1
<p>605TBI (0.5 x 3.0 x 80, 0.8 x 4.0 x 100, 1.0 x 5.5 x 125, 1.2 x 6.5 x 150, 1.6 x 8.0 x 175), 615TBI (PH 0 x 60, PH 1 x 80, PH 2 x 100, PH 3 x 150), 626TBI (PH 1 x 25, PH 2 x 25), 627TBI (1.0 x 5.5 x 25, 1.2 x 6.5 x 25), 621TBI (TX 6, TX 8, TX 10, TX 15, TX 20, TX 25, TX 27, TX 30, TX 40), 629TBI (6, 7, 8, 9, 10, 11, 12, 13), v1964/33SOS (564 x 364 x 30)</p>				

964/34SOS

Kulcskészlet T-markolattal, SOS tálcában



Barcode	Hand	Weight	Material	Quantity
621393	18	2360	TF	1
<p>193HXS (2.5, 3, 4, 5, 6, 8, 10), 193TX (TX 10, TX 15, TX 20, TX 25, TX 27, TX 30, TX 40, TX 45), 760H1/2S (200), 764H1/2S (200), 556B (160), v1964/34SOS (564 x 364 x 30)</p>				

964/35SOS

Kulcskészlet, SOS tálcában



Barcode	Hand	Weight	Material	Quantity
621394	62	7630	TF	1
<p>110/1 (6 x 7, 8 x 9, 10 x 11, 12 x 13, 14 x 15, 16 x 17, 18 x 19, 20 x 22, 21 x 23, 24 x 27, 25 x 28, 30 x 32), 120/1 (6, 7, 8, 9, 10, 11, 13, 14, 15, 16, 17, 18, 19, 20, 21, 22, 24, 27), 180/1 (6 x 7, 8 x 9, 10 x 11, 12 x 13, 14 x 15, 16 x 17, 18 x 19, 20 x 22), 183/2 (8 x 10, 10 x 11, 11 x 13, 12 x 14, 17 x 19, 19 x 22), 220/3S (1.5, 2, 2.5, 3, 4, 5, 6, 8, 10), 220/7TX (TR9, TR10, TR15, TR20, TR25, TR27, TR30, TR40), v1964/35SOS (564 x 364 x 30)</p>				



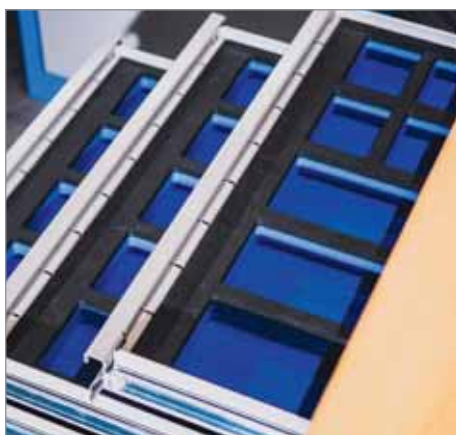

964/36SOS

Dugókulcs-készlet tartozékokkal, SOS tálcában



940E
940EV
920PLUS 3/3
564 x 364 x 30



Barcode	Hand	Weight	Material	Quantity
621395	88	6820	TF	1
<p>188/2 6p (4, 4.5, 5, 5.5, 6, 7, 8, 9, 10, 11, 12, 13), 189/2 (E 4, E 5, E 6, E 7, E 8, E 10, E 11), 187/2HX (3, 4, 5, 6, 7), 187/2TX (TX 8, TX 10, TX 15, TX 20, TX 25, TX 27, TX 30, TX 40), 187/2SL (0.8 x 4 x 0.8, 1.0 x 5.5 x 1, 1.2 x 7 x 1.2), 187/2PH (PH 1, PH 2, PH 3), 188.1/1ABI (1/4"), 188.2/2BI (1/4"), 188.3/2 (1/4"), 188.4/2 (1/4" x 55, 1/4" x 150), 188.6/2 (1/4"), 188.7/2 (1/4" - 3/8"), 188.8 (1/4"), 190/1 6p (10, 11, 12, 13, 14, 15, 16, 17, 18, 19, 20, 21, 22, 23, 24, 27, 30, 32), 191/1 (E 10, E 11, E 12, E 14), 192/2HX (6, 7, 8, 9, 10, 12), 192/2TX (TX 30, TX 40, TX 45, TX 50), 192/2ZXL (M 6, M 8, M 10, M 12), 190.1/1ABI (1/2"), 190.2/1BI (1/2" x 380), 190.3/1 (1/2"), 190.4/1 (1/2" x 250, 1/2" x 125), 190.6/2 (1/2"), VL964/36SOS (564 x 364 x 30)</p>				

964/37SOS

Csavarhúzó- és T-markolatú kulcskészlet, SOS tálcában



940E
940EV
920PLUS 3/3
564 x 364 x 30

Barcode	Hand	Weight	Material	Quantity
621396	28	2600	TF	1
<p>605TBI (0.5 x 3.0 x 80, 0.8 x 4.0 x 100, 1.0 x 5.5 x 125, 1.2 x 6.5 x 150, 1.6 x 8.0 x 175), 615TBI (PH 0 x 60, PH 1 x 80, PH 2 x 100, PH 3 x 150), 626TBI (PH 1 x 25, PH 2 x 25), 627TBI (1.0 x 5.5 x 25, 1.2 x 6.5 x 25), 621TBI (TX 6, TX 8, TX 10, TX 15, TX 20, TX 25, TX 27, TX 30, TX 40), 193HXS (3, 4, 5, 6, 8, 10), VL964/37SOS (564 x 364 x 30)</p>				

964/46SOS

Kulcs- és csavarhúzó-készlet, SOS tálcában



Barcode	Hand	Weight	Material	Quantity
623987	36	3500	TF	1
<p>120/1 (6, 7, 8, 9, 10, 11, 12, 13, 14, 15, 16, 17, 18, 19, 21, 22, 24), 220/3PH (1.5 - 10 / 9), 605TBI (0.4 x 2.5 x 75, 0.5 x 3.0 x 80, 0.6 x 3.5 x 100, 0.8 x 4.0 x 100, 1.2 x 6.5 x 150, 1.2 x 8.0 x 175), 615TBI (PH 1 x 80, PH 2 x 100), 627TBI (1.0 x 5.5 x 25), 626TBI (PH 2 x 25), VL964/46SOS (564 x 364 x 30)</p>				

964/47SOS

Dugókulcs-készlet, SOS tálcában



Barcode	Hand	Weight	Material	Quantity
623988	67	6000	TF	1
<p>188/2 6p (5, 5.5, 6, 7, 8, 9, 10, 11, 12, 13, 14), 187/2HX (3, 4, 5, 6, 7), 187/2PH (PH 1, PH 2), 187/2SL (0.8 x 4 x 0.8, 1.0 x 5.5 x 1, 1.2 x 7 x 1.2), 187/2TX (TX 8, TX 10, TX 15, TX 20, TX 25, TX 27, TX 30, TX 40), 188.1/1ABI (1/4"), 188.3/2 (1/4"), 188.4/2 (1/4" x 150, 1/4" x 55), 188.6/2 (1/4"), 188.8 (1/4"), 190/1 6p (10, 11, 12, 13, 14, 15, 16, 17, 18, 19, 20, 21, 22, 23, 24, 26, 27, 28, 30, 32), 190.1/1ABI (1/2"), 190.3/1 (1/2"), 190.4/1S (1/2" x 125, 1/2" x 250), 190.6/2 (1/2"), 641/6 (3, 4, 5, 6), 642/6 (5), 660/6 (150, 200), VL964/47SOS (564 x 364 x 30)</p>				

964/48SOS

Fogó- és kalapácskészlet, SOS tálcában



Barcode	Hand	Weight	Material	Quantity
623989	11	4100	TF	1
<p>405/1BI (180), 430/3 (250), 447/1HPP (240), 466/1BI (180), 508/1BI (170), 532PLUS/1DP (180 x 19 - 60), 534PLUS/1DP (180 x 19 - 60), 536PLUS/1DP (180 x 19 - 60), 538PLUS/1DP (180 x 19 - 60), 582/3P (145), 819A (45), VL964/48SOS (564 x 364 x 30)</p>				

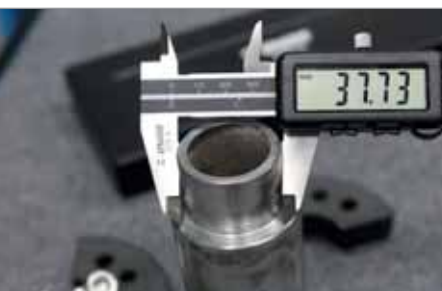

964/48ASOS

Fogó- és kalapácskészlet, SOS tálcában



Barcode	Hand	Weight	Material	Quantity
626751	11	3660	TF	1
<p>406/1BI (180), 430/3 (250), 447/1HPP (240), 461/1BI (160), 508/1BI (170), 532PLUS/1DP (180 x 19 - 60), 534PLUS/1DP (180 x 19 - 60), 536PLUS/1DP (180 x 19 - 60), 538PLUS/1DP (180 x 19 - 60), 582/3P (145), 812 (400)</p>				

964/49SOS

Szerszámkészlet, SOS tálcában



Barcode	Hand	Weight	Material	Quantity
623990	13	3200	TF	1
<p>300/2C (320), 556A (160), 701 (0.05 - 1 x 20), 710P (3), 753P (150), 760H1/2S (200), 761H1/2S (200), 763H1/2S (200), 764H1/2S (200), 812 (400), 820A (32), 2035 (1), 2087 (1), VL964/49SOS (564 x 364 x 30)</p>				

964/50SOS

Dugókulcs-készlet, SOS tálcában



Barcode	Hand	Weight	Material	Quantity
623991	57	7200	TF	1
<p>190.1/1ABI (1/2"), 190.2/1BI (1/2" x 380), 190.3/1 (1/2"), 190.4/1 (1/2" x 125, 1/2" x 250), 190.6/2 (1/2"), 190/1 6p (10, 11, 12, 13, 14, 15, 16, 17, 18, 19, 20, 21, 22, 23, 24, 27, 30, 32), 190/1L12p (10, 13, 17, 19, 22, 24), 192/2HX (5, 6, 7, 8, 9, 10, 12, 14, 17), 220/3PH (1.5 - 10 / 9), 641/6 (2, 3, 4, 5, 6, 8), 642/6 (4), 660/6 (150), 670/6 (150), VL964/50SOS (564 x 364 x 30)</p>				

964/51SOS

Fogó- és kalapácskészlet, SOS tálcában



623992	14	4900	TF	1
406/1BI (180), 430/3 (250), 445/1BI (240), 466/1BI (180), 508/1BI (200), 512/1BI (200), 532PLUS/1DP (180 x 19 - 60), 534PLUS/1DP (180 x 19 - 60), 536PLUS/1DP (180 x 19 - 60), 538PLUS/1DP (180 x 19 - 60), 812 (400), 642/6 (5), 660/6 (200), 820 (40), VL964/51SOS (564 x 364 x 30)				

964/52SOS

Szerszámkészlet, SOS tálcában



623993	8	4490	TF	1
812 (800, 1000), 300/2 (400, 500), 750 (407), 760H1/2S (200), 763H1/2S (200), 556A (160), VL964/52SOS ()				

964/53SOS

Dugókulcs-készlet, SOS tálcában



623995	22	12000	TF	1
197.1/1 (3/4" x 500), 197.3/1 (3/4"), 197.4/1 (3/4" x 200, 3/4" x 400), 197/1 6p (22, 24, 27, 30, 32, 36, 38, 41, 46, 50), 197/2AHX (14, 17, 19, 22), 197.7/1 (3/4" - 1/2"), 190.7/2 (1/2" x 3/4"), 2035 , 2087 , VL964/53SOS (564 x 364 x 30)				

964/54SOS

Szerszámkészlet, SOS tálcában



623994	18	5500	TF	1
215/2 (8 x 10, 13 x 17, 19 x 22, 24 x 27), 183/2 (8 x 10, 10 x 11, 11 x 13, 12 x 14, 16 x 18, 17 x 19, 19 x 22, 22 x 24, 24 x 27, 30 x 32), 206/2 (60 - 140), 631B (6 - 24), 480/6 (1.1/2"), 710P (5), VL964/54SOS (564 x 364 x 30)				

964/55SOS

Dugókulcs-készlet, 1/2", hosszú típus, SOS tálcában



625332	10 - 32 / 17		TF	1
190/1L12p (10, 11, 12, 13, 14, 15, 16, 17, 18, 19, 20, 21, 22, 24, 27, 30, 32)				

964/56SOS

Dugókulcs-készlet, 3/8", hosszú típus, SOS tálcában



625334	8 - 22 / 16		TF	1
238.3/1 (3/8"), 238/1L6p (8, 9, 10, 11, 12, 13, 14, 15, 16, 17, 18, 19, 20, 21, 22)				

964ECO2

Csillagvilláskulcs-készlet, rövid típus, SOS tálcában

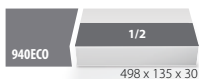

621287	8 - 24 / 12	1620	TF	1
125/1 (8, 9, 10, 12, 13, 14, 17, 19, 20, 21, 22, 24), VL964ECO2 (498 x 135 x 30)				

964ECO2A

Csillagvilláskulcs-készlet, hosszú típus, SOS tálcában

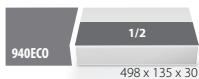

621288	8 - 24 / 12	1900	TF	1
120/1 (8, 9, 10, 12, 13, 14, 17, 19, 20, 21, 22, 24), VL964ECO2A (498 x 135 x 30)				

964ECO3

Hajtított csillagkulcs-készlet, SOS tálcában

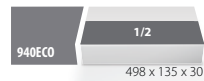

621289	6 - 22 / 8	1350	TF	1
180/1 (6 x 7, 8 x 9, 10 x 11, 12 x 13, 14 x 15, 16 x 17, 18 x 19, 20 x 22), VL964ECO3 (498 x 135 x 30)				

964ECO5

Dugókulcs-készlet tartozékokkal, 1/4", SOS tálcában

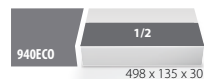

621290	45	1115	TF	1
188/2 6p (4, 4.5, 5, 5.5, 6, 7, 8, 9, 10, 11, 13), 189/2 (E 4, E 5, E 6, E 7, E 8, E 10, E 11), 187/2HX (3, 4, 5, 6, 7), 187/2PH (PH 1, PH 2, PH 3), 187/2SL (0.8 x 4 x 0.8, 1.0 x 5.5 x 1, 1.2 x 7 x 1.2), 187/2TX (TX 8, TX 10, TX 15, TX 20, TX 25, TX 27, TX 30, TX 40), 188.1/1ABI (1/4"), 188.2/2BI (1/4"), 188.3/2 (1/4"), 188.4/2 (1/4" x 150, 1/4" x 55), 188.6/2 (1/4"), 188.7/2 (1/4" - 3/8"), 188.8 (1/4"), VL964ECO5 (498 x 135 x 30)				

964ECO6

Fogókészlet BI markolattal, SOS tálcában

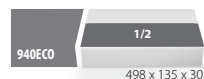

621291	4	1220	TF	1
406/1BI (180), 461/1BI (160), 514/1BI (160), 445/1BI (240), VL964ECO6 (498 x 135 x 30)				





964ECO9

Csavarhúzó-készlet TBI markolattal, SOS tálcában



Barcode	Hand	Weight	Material	Quantity
621292	8	690	TF	1
605TBI (0.5 x 3.0 x 80, 0.8 x 4.0 x 100, 1.0 x 5.5 x 125, 1.2 x 6.5 x 150), 615TBI (PH 0 x 60, PH 1 x 80, PH 2 x 100), 625TBI (PZ 2 x 100), vI964ECO9 (498 x 135 x 30)				

964ECO10

Kalapács- és kiütőkészlet, SOS tálcában



Barcode	Hand	Weight	Material	Quantity
621293	5	1200	TF	1
640/6 (5), 642/6 (5), 660/6 (150), 812 (300), 820 (32), vI964ECO10 (498 x 135 x 30)				

964ECO19

Dugókulcs-készlet, 1/2", SOS tálcában



Barcode	Hand	Weight	Material	Quantity
621294	10 - 32 / 23	3420	TF	1

Barcode	Hand	Weight	Material	Quantity
190/1 6p	(10, 11, 12, 13, 14, 15, 16, 17, 18, 19, 20, 21, 22, 23, 24, 27, 30, 32)			1
190.1/1ABI	(1/2")			1
190.3/1	(1/2")			1
190.4/1	(1/2" x 250, 1/2" x 125)			1
190.6/2	(1/2")			1
vI964ECO19	(498 x 135 x 30)			1

964ECO26 1/2S

Reszelőkészlet, SOS tálcában



Barcode	Hand	Weight	Material	Quantity
621295	4	880	TF	1
760H1/2S (200), 763H1/2S (200), 765H1/2S (200), 768H1/2S (200), vI964ECO26 1/2S (498 x 135 x 30)				

1000A / Szerszámkészlet

Bővített szerszámkészlet jelentős szerszámgényű feladatokhoz autószerelő műhelyek és mezőgazdasági gépszervizek számára, valamint ipari karbantartáshoz.



Barcode	Hand	Weight
608140	166	29000
120/1 (6, 7, 8, 9, 10, 11, 12, 13, 14, 15, 16, 17, 18, 19, 20, 21, 22, 23, 24, 25, 26, 27, 28, 29, 30, 32), 188.1/1ABI (1/4"), 188.2/2BI (1/4"), 188/2 6p (4, 4.5, 5, 5.5, 6, 7, 8, 9, 10, 11, 13), 188.3/2 (1/4"), 188.4/2 (1/4" x 55, 1/4" x 150), 190/1 6p (10, 11, 12, 13, 14, 15, 16, 17, 18, 19, 20, 21, 22, 23, 24, 27, 30, 32), 190.1/1ABI (1/2"), 190.2/1BI (1/2" x 380), 190.3/1 (1/2"), 190.4/1 (1/2" x 125, 1/2" x 250), 190.6/2 (1/2"), 192/2HX (6, 8, 10), 192/2TX (TX 25, TX 27, TX 30, TX 40), 193HX (2.5, 4, 5, 8), 200/2 (11 x 13, 13 x 17, 14 x 17, 15 x 16, 19 x 22), 205/2 (60 - 140), 220/3 (1.5, 2, 2.5, 3, 4, 5, 6, 8, 10), 220/3S (1.5, 2, 2.5, 3, 4, 5, 6, 8, 10), 238.7/1 (3/8" - 1/2"), 250/1 (250), 406/1BI (180), 430/3 (250), 447/1HPP (240), 461/1BI (160), 481/6 (1.1/2"), 512/1BI (170), 514/1BI (160), 532PLUS/1DP (180 x 19 - 60), 534PLUS/1DP (180 x 19 - 60), 536PLUS/1DP (180 x 19 - 60), 538PLUS/1DP (180 x 19 - 60), 563R/7PR (280), 605TBI (0.5 x 3.0 x 80, 0.8 x 4.0 x 100, 1.0 x 5.5 x 125, 1.2 x 6.5 x 150, 1.2 x 8.0 x 175, 1.6 x 10.0 x 200), 615TBI (PH 0 x 60, PH 1 x 80, PH 2 x 100, PH 3 x 150), 621TBI (TX 27, TX 30, TX 40), 625TBI (PZ 2 x 100), 626TBI (PH 2 x 25), 627TBI (1.2 x 6.5 x 25), 631 (6 - 12), 640/6 (2, 4, 6, 8), 641/6 (2, 4, 6, 8, 10), 642/6 (5), 660/6 (150, 250), 670/6 (150), 682/2 (2 x 190 x 230), 701 (0.05 - 1 x 13), 750 (407), 812 (300, 500, 1000), 820 (22), 6480C8 (1.2 x 6.5 x 41, 1.6 x 8.0 x 41, 2.0 x 12.0 x 41), 6483C8 (PH 2, PH 3), 6484C8 (PH 4), 6489C8 (5, 6), 6492C8 (TX 20, TX 25, TX 30, TX 40), 6762.1 (1/2" x 144), 6762.2 (1/2" - 5/16")		

1000AC / Szerszámkészlet

Alapvető szerszámkészlet villanyszerelők számára.



Barcode	Hand icon	Storage icon
604577	21	4244
<p> 385H (4 - 28), 406/1VDEBI (180), 461/1VDEBI (160), 472/1VDEBI (160), 478/1VDEBI (160), 508/1VDEBI (200), 603VDEBTBI (0.4 x 2.5 x 75, 0.6 x 3.5 x 100, 1.0 x 5.5 x 125, 1.2 x 6.5 x 150), 605CR (1.0x5,5x125, 1,2x6,5x150), 613VDEBTBI (PH1 x 80, PH2 x 100), 630VDE (0.5 x 3.0 x 140), 660/6 (200), 665/6A (250 x 11), 710P (3), 753W (150), 761HB (200), 812 (300) </p>		

1000AD / Szerszámkészlet

Alapvető szerszámkészlet villanyszerelők számára.

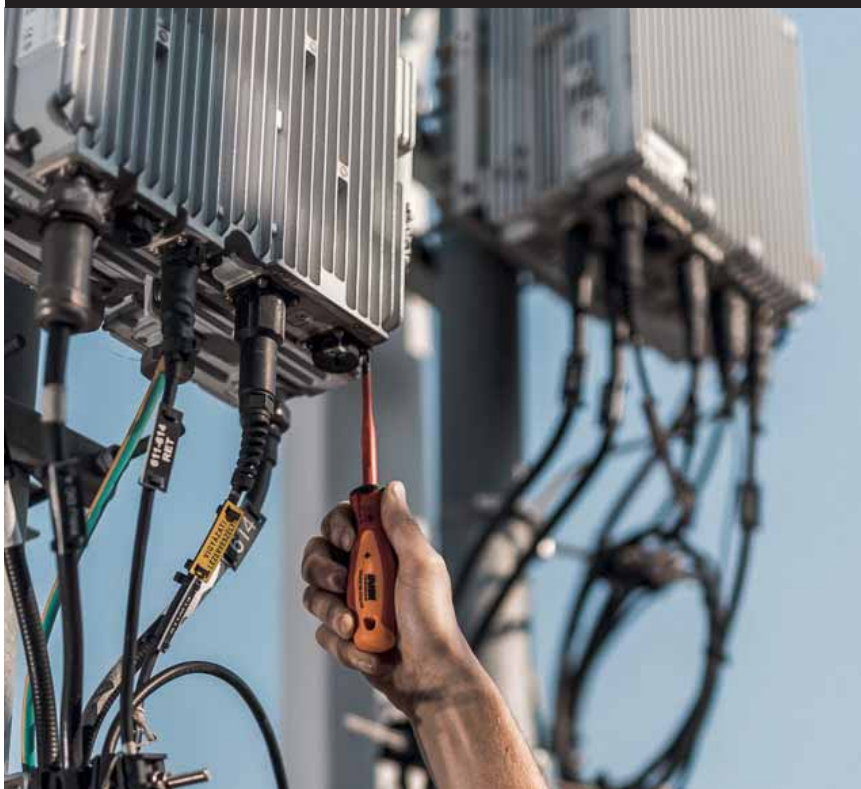

Barcode	Hand icon	Storage icon
611884	62	7000
<p> 188/2 6p (4, 4.5, 5, 5.5, 6, 7, 8, 9, 10, 11, 13), 188.1/1ABI (1/4"), 188.2/2BI (1/4"), 188.3/2 (1/4"), 188.4/2 (1/4" x 55, 1/4" x 150), 193HX (2.5, 4), 193TX (TX 6, TX 9, TX 20, TX 25), 220/3 (1.5, 2, 2.5, 3, 4, 5, 6, 8, 10), 220/3SL (1.5, 2, 2.5, 3, 4, 5, 6, 8, 10), 250/1 (200), 385H (4 - 28), 406/1VDEBI (180), 461/1VDEBI (160), 466/1VDEBI (180), 478/1VDEBI (160), 508/1VDEBI (200), 512/1VDEBI (200), 580/1VDEBI (170), 603VDEBTBI (0.4 x 2.5 x 75, 0.5 x 3.0 x 100, 0.6 x 3.5 x 100, 0.8 x 4.0 x 100, 1.0 x 5.5 x 125, 1.2 x 6.5 x 150), 613VDEBTBI (PH1 x 80, PH2 x 100), 630VDE (0.5 x 3.0 x 140), 665/6A (250 x 11), 710P (5), 750 (407), 812 (300) </p>		

A készlet az összes szerszámot tartalmazza az autószerelő műhelyek és mezőgazdasági gépszervizek, valamint ipari karbantartás teljes szerszámgényének megfelelően.



608141

186

48000

110/1 (6 x 7, 8 x 9, 10 x 11, 12 x 13, 14 x 15, 16 x 17, 18 x 19, 20 x 22, 21 x 23, 24 x 26, 25 x 28, 27 x 32), **125/1** (6, 7, 8, 9, 10, 11, 12, 13, 14, 15, 16, 17, 18, 19, 20, 21, 22), **180/1** (6 x 7, 8 x 9, 10 x 11, 12 x 13, 14 x 15, 16 x 17, 18 x 19, 20 x 22, 21 x 23, 24 x 26, 25 x 28, 27 x 32), **188/2 6p** (4, 4.5, 5, 5.5, 6, 7, 8, 9, 10, 11, 13), **188.1/1ABI** (1/4"), **188.2/2BI** (1/4"), **188.3/2** (1/4"), **188.4/2** (1/4" x 55, 1/4" x 150), **190/1 6p** (10, 11, 12, 13, 14, 15, 16, 17, 18, 19, 20, 21, 22, 23, 24, 27, 30, 32), **190.1/1ABI** (1/2"), **190.2/1BI** (1/2" x 380), **190.3/1** (1/2"), **190.4/1** (1/2" x 125, 1/2" x 250), **190.6/2** (1/2"), **192/2HX** (6, 8), **192/2TX** (TX 20, TX 25, TX 27, TX 30, TX 40, TX 45, TX 50, TX 55, TX 60), **200/2** (11 x 13, 13 x 17, 14 x 17, 15 x 16, 19 x 22), **206/2** (60 - 140), **212/2** (17, 19), **215/2** (10 x 11, 12 x 13), **220/3** (3, 4, 5, 6, 8, 10, 12, 14, 17, 19), **250/1** (250), **300/2** (400), **406/1BI** (180), **430/3** (175, 250), **431/2** (325), **445/1BI** (180, 240), **455/1BI** (160), **466/1BI** (180), **481/6** (1.1/2"), **514/1BI** (160), **532PLUS/1DP** (180 x 19 - 60), **534PLUS/1DP** (180 x 19 - 60), **536PLUS/1DP** (180 x 19 - 60), **538PLUS/1DP** (180 x 19 - 60), **563R/7PR** (280), **605TBI** (0.4 x 2.5 x 75, 0.5 x 3.0 x 80, 0.8 x 4.0 x 100, 1.0 x 5.5 x 125, 1.2 x 6.5 x 150, 1.2 x 8.0 x 175, 1.6 x 10.0 x 200), **615TBI** (PH 1 x 80, PH 2 x 100, PH 3 x 150, PH 4 x 200), **626TBI** (PH 2 x 25), **627TBI** (0.8 x 4.0 x 25), **629TBI** (6, 8, 10, 12, 13), **630VDE** (0.6 x 3.5 x 180), **631** (6 - 12), **631B** (6 - 24), **640/6** (2, 3, 5, 6, 8, 10), **642/6** (5), **660/6** (200, 250), **670/6** (150), **680/2** (2 x 230 x 190), **681/2** (300), **682/2** (2 x 190 x 230), **686/2** (16 x 260), **701** (0.05 - 1 x 13), **750** (407), **812** (300, 500, 1000), **820** (22), **6480C8** (1.2 x 6.5 x 41, 1.6 x 8.0 x 41, 2.0 x 12.0 x 41), **6483C8** (PH 2, PH 3), **6484C8** (PH 4), **6489C8** (5, 6), **6492C8** (TX 25, TX 30, TX 40, TX 20), **6762.1** (1/2" x 144), **6762.2** (1/2" - 5/16")



1000D / Szerszámkészlet

A készlet az összes szerszámot tartalmazza az autószerelő műhelyek és mezőgazdasági gépszervizek, valamint ipari karbantartás teljes szerszámgégyének megfelelően.



608143	143	26500
110/1 (6 x 7, 8 x 9, 10 x 11, 12 x 13, 14 x 15, 16 x 17, 18 x 19, 20 x 22, 21 x 23, 24 x 26, 25 x 28, 27 x 32), 125/1 (6, 7, 8, 9, 10, 11, 12, 13, 14, 15, 16, 17, 18, 19, 20, 21, 22), 180/1 (6 x 7, 8 x 9, 10 x 11, 12 x 13, 14 x 15, 16 x 17, 18 x 19, 20 x 22, 21 x 23, 24 x 26, 25 x 28, 27 x 32), 188/2 6p (4, 4.5, 5, 5.5, 6, 7, 8, 9, 10, 11, 13), 188.1/1ABI (1/4"), 188.2/2BI (1/4"), 188.3/2 (1/4"), 188.4/2 (1/4" x 150, 1/4" x 55), 190/1 6p (10, 11, 12, 13, 14, 15, 16, 17, 18, 19, 20, 21, 22, 23, 24, 27, 30, 32), 190.1/1ABI (1/2"), 190.2/1BI (1/2" x 380), 190.3/1 (1/2"), 190.4/1 (1/2" x 125, 1/2" x 250), 190.6/2 (1/2"), 200/2 (11 x 13, 13 x 17, 14 x 17, 15 x 16, 19 x 22), 205/2 (60 - 140), 212/2 (24), 220/3 (3, 4, 5, 6, 8, 10, 12, 14, 17, 19), 300/2 (400), 405/1BI (180), 425/4A (1.5 - 6 x 240), 430/3 (175), 431/2 (325), 447/1HPP (240), 455/1BI (160), 514/1BI (160), 532PLUS/1DP (180 x 19 - 60), 534PLUS/1DP (180 x 19 - 60), 536PLUS/1DP (180 x 19 - 60), 538PLUS/1DP (180 x 19 - 60), 563R/7PR (280), 600TBI (1.0 x 5.5 x 100, 1.2 x 6.5 x 125, 1.2 x 8.0 x 150), 605TBI (0.5 x 3.0 x 80, 0.8 x 4.0 x 100, 1.0 x 5.5 x 125, 1.2 x 6.5 x 150, 1.2 x 8.0 x 175, 1.6 x 10.0 x 200), 615TBI (PH 1 x 80, PH 2 x 100, PH 3 x 150, PH 4 x 200), 626TBI (PH 2 x 25), 627TBI (0.8 x 4.0 x 25), 631 (6 - 12), 640/6 (2, 3, 4, 5, 6), 642/6 (4), 660/6 (200, 250), 670/6 (150), 701 (0.05 - 1 x 13), 750 (407), 812 (300, 500, 1000), 820 (22)		

1000F / Szerszámkészlet

Alapszintű karbantartási feladatokhoz a professzionális és otthoni műhelyek számára.



608145	129	31500
110/1 (6 x 7, 8 x 9, 10 x 11, 12 x 13, 14 x 15, 16 x 17, 18 x 19, 20 x 22, 21 x 23, 24 x 26, 25 x 28, 27 x 32), 125/1 (6, 7, 8, 9, 10, 11, 12, 13, 14, 15, 16, 17, 18, 19, 20, 21, 22), 180/1 (6 x 7, 8 x 9, 10 x 11, 12 x 13, 14 x 15, 16 x 17, 18 x 19, 20 x 22, 21 x 23, 24 x 26, 25 x 28, 27 x 32), 185/2 (16 x 145), 190/1 6p (10, 11, 12, 13, 14, 15, 16, 17, 18, 19, 20, 21, 22, 23, 24, 27, 30, 32), 190.1/1ABI (1/2"), 190.2/1BI (1/2" x 380), 190.3/1 (1/2"), 190.4/1 (1/2" x 125, 1/2" x 250), 190.6/2 (1/2"), 197/1 6p (22, 24, 27, 30, 32, 36, 38, 41, 46), 197.1/1 (3/4" x 500), 197.3/1 (3/4"), 197.4/1 (3/4" x 400, 3/4" x 200), 197.7/1 (3/4" - 1/2"), 220/3 (3, 4, 5, 6, 8, 10, 12, 14, 17, 19), 250/1 (250), 406/1BI (180), 425/4A (1.5 - 6 x 240), 430/3 (175), 447/6 (240), 455/1BI (160), 461/1BI (160), 514/1BI (160), 532PLUS/1DP (180 x 19 - 60), 536PLUS/1DP (180 x 19 - 60), 563R/7PR (280), 580/1BI (170), 600TBI (1.2 x 6.5 x 125, 1.2 x 8.0 x 150), 605TBI (0.5 x 3.0 x 80, 0.8 x 4.0 x 100, 1.0 x 5.5 x 125, 1.2 x 6.5 x 150, 1.2 x 8.0 x 175), 615TBI (PH 1 x 80, PH 2 x 100, PH 3 x 150), 630VDE (0.6 x 3.5 x 180), 631 (6 - 12), 640/6 (3, 4), 641/6 (2, 3, 4, 5, 6), 642/6 (4), 660/6 (150, 200), 670/6 (150, 200), 750 (407), 812 (500), 820 (40)		

1000G / Szerszámkészlet

Alapszintű karbantartási feladatokhoz a professzionális és otthoni műhelyek számára.



Barcode	Hand icon	Lock icon
608146	108	20000
<p> 110/1 (6 x 7, 8 x 9, 10 x 11, 12 x 13, 14 x 15, 16 x 17, 18 x 19, 20 x 22, 21 x 23, 24 x 26, 25 x 28, 27 x 32), 125/1 (6, 7, 8, 9, 10, 11, 12, 13, 14, 15, 16, 17, 18, 19, 20, 21, 22), 180/1 (6 x 7, 8 x 9, 10 x 11, 12 x 13, 14 x 15, 16 x 17, 18 x 19, 20 x 22, 21 x 23, 24 x 26, 25 x 28, 27 x 32), 190/1 6p (10, 11, 12, 13, 14, 15, 16, 17, 18, 19, 20, 21, 22, 23, 24, 27, 30, 32), 190.1/1ABI (1/2"), 190.2/1BI (1/2" x 380), 190.3/1 (1/2"), 190.4/1 (1/2" x 125, 1/2" x 250), 190.6/2 (1/2"), 200/2 (11 x 13, 13 x 17, 14 x 17, 15 x 16, 19 x 22), 300/2 (400), 220/3PH, 406/1BI (180), 425/4A (1.5 - 6 x 240), 430/3 (175), 445/1BI (240), 447/1HPP (240), 461/1BI (160), 514/1BI (160), 572R/7PR (280), 605TBI (0.8 x 4.0 x 100, 1.0 x 5.5 x 125, 1.2 x 6.5 x 150, 1.2 x 8.0 x 175), 615TBI (PH 1 x 80, PH 2 x 100, PH 4 x 200), 626TBI (PH 2 x 25), 627TBI (0.8 x 4.0 x 25), 631 (6 - 12), 640/6 (2, 3, 4), 642/6 (3), 660/6 (150, 200), 670/6 (150), 812 (500) </p>		

1000K / Szerszámkészlet

Alapszintű szerszámkészlet autószerelő műhelyek és mezőgazdasági gépszervizek számára, valamint ipari karbantartáshoz.



Barcode	Hand icon	Lock icon
608148	76	20000
<p> 110/1 (6 x 7, 8 x 9, 10 x 11, 12 x 13, 14 x 15, 16 x 17, 18 x 19, 20 x 22, 21 x 23, 24 x 26, 25 x 28, 27 x 32), 180/1 (6 x 7, 8 x 9, 10 x 11, 12 x 13, 14 x 15, 16 x 17, 18 x 19, 20 x 22, 21 x 23, 24 x 26, 25 x 28, 27 x 32), 190/1 6p (10, 11, 12, 13, 14, 15, 16, 17, 18, 19, 20, 21, 22, 23, 24, 27, 30, 32), 190.1/1ABI (1/2"), 190.2/1BI (1/2" x 380), 190.4/1 (1/2" x 125, 1/2" x 250), 190.3/1 (1/2"), 190.6/2 (1/2"), 212/2 (19), 220/3 (3, 4, 5, 6, 8, 10, 12, 14, 17, 19), 300/2 (400), 405/1BI (180), 430/3 (175), 447/1HPP (240), 461/1BI (160), 506/1BI (140), 514/1BI (160), 572R/7PR (280), 605TBI (0.8 x 4.0 x 100, 1.0 x 5.5 x 125, 1.2 x 6.5 x 150, 1.2 x 8.0 x 175), 615TBI (PH 2 x 100, PH 3 x 150), 631 (6 - 12), 812 (500) </p>		



1000L / Szerszámkészlet

Alapszintű szerszámkészlet autószerelő műhelyek és mezőgazdasági gépszervizek számára, valamint ipari karbantartáshoz.



Barcode	Hand icon	Truck icon
608149	71	14200
<p> 125/1 (6, 7, 8, 9, 10, 11, 12, 13, 14, 15, 16, 17, 18, 19, 20, 21, 22), 190/1 6p (10, 11, 12, 13, 14, 15, 16, 17, 18, 19, 20, 21, 22, 23, 24, 27, 30, 32), 190.1/1ABI (1/2"), 190.2/1BI (1/2" x 380), 190.4/1 (1/2" x 125, 1/2" x 250), 190.3/1 (1/2"), 190.6/2 (1/2"), 212/2 (24), 300/2 (400), 405/1BI (160), 430/3 (175), 445/1BI (240), 455/1BI (160), 506/1BI (140), 512/1BI (170), 563R/7PR (280), 605TBI (0.8 x 4.0 x 100, 1.0 x 5.5 x 125, 1.2 x 6.5 x 150, 1.2 x 8.0 x 175), 615TBI (PH 1 x 80, PH 2 x 100, PH 3 x 150), 626TBI (PH 2 x 25), 627TBI (0.8 x 4.0 x 25), 630VDE (0.6 x 3.5 x 180), 631 (6 - 12), 640/6 (1, 3, 5, 8), 642/6 (5), 660/6 (150, 250), 670/6 (150), 812 (500) </p>		

1000S / Szerszámkészlet

Alapszintű karbantartási feladatokhoz számos felhasználási területen (szervizek, ipari karbantartás). Alapvető szerszámkészletként is ajánlott különböző járművekhez.



Barcode	Hand icon	Truck icon
609329	51	11300
<p> 125/1 (6, 7, 8, 9, 10, 11, 12, 13, 14, 15, 16, 17, 18, 19, 20, 21, 22, 24), 220/3S (1.5, 2, 2.5, 3, 4, 5, 6, 8, 10), 250/1 (200), 190/1 6p (13, 17, 19, 22, 24), 190.1/1ABI (1/2"), 190.4/1 (1/2" x 125), 190.6/2 (1/2"), 406/1BI (180), 447/1HPP (240), 461/1BI (160), 512/1BI (200), 514/1BI (160), 605TBI (0.8 x 4.0 x 100, 1.0 x 5.5 x 125, 1.2 x 6.5 x 150), 615TBI (PH 1 x 80, PH 2 x 100), 625TBI (PZ 2 x 100), 626TBI (PH 2 x 25), 627TBI (1.2 x 6.5 x 25), 710P (2), 812 (500) </p>		

1000T / Szerszámkészlet

Elektromos hálózatok alapszintű karbantartásához.



Barcode	Hand icon	Box icon
609330	53	9430
<p> 110/1 (6 x 7, 8 x 9, 10 x 11, 12 x 13, 14 x 15, 16 x 17, 18 x 19, 20 x 22, 21 x 23, 24 x 26, 25 x 28, 27 x 32), 220/3S (1.5, 2, 2.5, 3, 4, 5, 6, 8, 10), 250/1 (200), 406/1VDEBI (160), 420/1VDEBI (180), 425/4AB (1.5 - 6 x 240), 447/1VDEBI (240), 466/1VDEBI (180), 478/1VDEBI (160), 508/1VDEBI (170), 512/1VDEBI (170), 514/1BI (160), 580/1VDEBI (230), 603VDEBTBI (0.4 x 2.5 x 75, 0.5 x 3.0 x 100, 0.8 x 4.0 x 100, 1.0 x 5.5 x 125, 1.2 x 6.5 x 150, 1.2 x 8.0 x 175), 613VDEBTBI (PH0 x 60, PH1 x 80, PH2 x 100), 630VDE (0.5 x 3.0 x 140, 0.6 x 3.5 x 180), 641/6 (5), 660/6 (150), 665/6A (250 x 12), 710P (3), 750 (407), 760HB (200), 761HB (200), 812 (300), 817 (1000), 820 (32) </p>		

1000V / Szerszámkészlet

Csővezeték-rendszerek alapszintű karbantartásához.



Barcode	Hand icon	Box icon
609331	48	13335
<p> 110/1 (6 x 7, 8 x 9, 10 x 11, 12 x 13, 14 x 15, 16 x 17, 18 x 19, 20 x 22, 21 x 23, 24 x 26, 25 x 28, 27 x 32), 220/3S (1.5, 2, 2.5, 3, 4, 5, 6, 8, 10), 250/1 (250), 355/6, 360/6 (3 - 32), 406/1BI (180), 430/3 (250), 447/1HPP (240), 449/1PYTHON (240), 461/1BI (160), 481/6 (1/2"), 482/6 (1.1/2"), 531/4 (224), 572R/7PR (280), 605TBI (0.8 x 4.0 x 100, 1.0 x 5.5 x 125, 1.2 x 6.5 x 150, 1.2 x 8.0 x 175), 615TBI (PH 1 x 80, PH 2 x 100, PH 3 x 150), 630VDE (0.6 x 3.5 x 180), 660/6 (250), 670/6 (250), 710P (3), 750 (407), 761H1/2S (250), 812 (500), 820 (32) </p>		



1011A

Szerszámkészlet, SOS tálcában



- Alapszintű szerszámkészlet autószerelő műhelyek és mezőgazdasági gépszerszerek számára, valamint ipari karbantartáshoz.

621397	324	43200	TK	1
964/28SOS, 964/29ASOS, 964/32ASOS, 964/30SOS, 964/31SOS, 964/33SOS, 964/34SOS				

1011B

Szerszámkészlet, SOS tálcában



- Alapszintű szerszámkészlet autószerelő műhelyek és mezőgazdasági gépszerszerek számára, valamint ipari karbantartáshoz.

621398	192	23200	TK	1
964/32ASOS, 964/35SOS, 964/36SOS, 964/37SOS				

1011D

Szerszámkészlet, SOS tálcában



- Alapszintű szerszámkészlet autószerelő műhelyek és mezőgazdasági gépszerszerek számára, valamint ipari karbantartáshoz.

623928	237	34700	TK	1
964/28SOS, 964/29ASOS, 964/30SOS, 964/33SOS, 964/48SOS, 964/49SOS				

404A

Szerszámkészlet hobbicélokra, műanyag dobozban



- doboz mérete: 393 x 331 x 95 mm

623100	43	4000	TS	1
<ul style="list-style-type: none"> 110/1 (8 x 10, 13 x 17, 19 x 22), 220/3PH (1.5-10/9), 188.8 (1/4"), 188.9 (1/4" - 1/4"), 406/1BI (180), 447/1HPP (240), 478/1BI (160), 461/1BI (160), 514/1BI (160), 556B (160), 630VDE (0.5 x 3.0 x 140), 660/6 (100), 710R (3), 812 (300), 6466C6,3 (PZ 1, PZ 2, PZ 3), 6472C6,3 (TX 8, TX 9, TX 10, TX 15, TX 20, TX 25, TX 27, TX 30, TX 40), 6463C6,3 (PH 1, PH 2), 6460C6,3 (0.5x4.0, 0.6x4.5, 0.8x5.5, 1.2x6.5), 1250 (300), 981PB4 (393 x 331 x 95) 				



404D

Szerszámkészlet, műanyag dobozban



627638	1.5 - 32 / 151		TS	
<ul style="list-style-type: none"> 186.4/2 (21, 16, 18), 187/2HX (3, 4, 5, 6), 187/2SL (0.8 x 4 x 0.8, 1.0 x 5.5 x 1, 1.2 x 7 x 1.2), 187/2TX (TX 8, TX 10, TX 15, TX 20, TX 25, TX 27, TX 30), 188.3/2 (1/4"), 188.4/2 (1/4" x 55, 1/4" x 150), 188.6/2 (1/4"), 188.8 (1/4"), 188.9 (1/4" - 1/4"), 188/2 6p (4, 4.5, 5, 5.5, 6, 7, 8, 9, 10, 11, 13, 12, 14), 188/2L6p (4, 5, 6, 7, 8, 9, 10), 189/2 (E 4, E 5, E 6, E 7, E 8), 190.1/1ABI (1/2"), 190.4/1 (1/2" x 125, 1/2" x 250), 190.6/2 (1/2"), 190/1 6p (10, 11, 12, 13, 14, 15, 16, 17, 18, 19, 20, 21, 22, 24, 27, 30, 32), 190/1L12p (16, 17, 18, 19, 22), 191/1 (E 18, E 20, E 22, E 24), 220/3 (1.5, 2, 2.5, 3, 4, 5, 6), 236/2PH (PH 1, PH 2, PH 3), 236/2PZ (PZ 1, PZ 2, PZ 3), 237/1 (E 10, E 11, E 12, E 14, E 16), 238.1/1ABI (3/8"), 238.4/1 (3/8" x 125), 238.6/1 (3/8"), 238.7/1 (3/8" - 1/2"), 238/1 6p (10, 11, 12, 13, 14, 15, 16, 17, 18, 19), 238/1L6p (10, 11, 12, 13, 14, 15), 6463C6,3 (PH 2, PH 3), 6466C6,3 (PZ 1, PZ 2, PZ 3), 6469C6,3 (2.5, 3, 4, 5, 6), 6472C6,3 (TX 6, TX 7, TX 8, TX 9, TX 10, TX 15, TX 20, TX 25, TX 27, TX 30, TX 40), 6480C8 (1.2 x 8.0 x 41, 1.6 x 10.0 x 41, 2.0 x 12.0 x 41), 6483C8 (PH 3), 6484C8 (PH 4), 6486C8 (PZ 2, PZ 3), 6489C8 (6), 6492C8 (TX 30, TX 40, TX 45, TX 50) 				

1016A

Alapkészlet számítógép-szervizeléshez



627011	1/4" - 150 / 20		TT	
<ul style="list-style-type: none"> 188.8 (1/4"), 188.4/2F (1/4" x 150), 188.9 (1/4" - 1/4"), 461/4E (115), 626TBI (PH 2 x 25), 627TBI (0.8 x 4.0 x 25), 633 (52), 1343 (155), 2083 (170), 6778FB51, 1600BT (390 x 120) 				



1016B

Prémium készlet számítógép-szervizeléshez



Barcode	Hand	Weight	Material	Quantity
627012	TX 6 - 150 / 38	1G		
406/4E (120), 461/4E (115), 406/1BI (180), 461/1BI (160), 427/4DG (1), 556B (160), 626TBI (PH 2 x 25), 627TBI (0.8 x 4.0 x 25), 605E (0.25 x 1.2 x 60, 0.23 x 1.5 x 60, 0.3 x 1.8 x 60, 0.4 x 2.5 x 75, 0.5 x 3.0 x 100, 0.5 x 3.0 x 150, 0.8 x 4.0 x 100, 0.8 x 4.0 x 150), 615E (PH 000 x 60, PH 00 x 60, PH 0 x 60, PH 1 x 80), 625E (PZ 0 x 60, PZ 1 x 80), 621E (TX 6, TX 7, TX 8, TX 9, TX 10, TX 15, TX 20), 605TBI (1.2 x 6.5 x 100), 615TBI (PH 0 x 60, PH 1 x 80, PH 2 x 100), 633 (52), 820 (27), 760H1/2S (150), 1343 (155), 2091A, 981PB4 (393 x 331 x 95)				

902/1

Szerszámkészlet, tokban



Barcode	Hand	Weight	Material	Quantity
601967	19	3592	TT	1
110/1 (6 x 7, 8 x 9, 10 x 11, 12 x 13, 14 x 15, 16 x 17, 18 x 19, 20 x 22), 185/2 (21 x 115), 212/2 (19), 205/2 (60 - 140), 220/3 (12), 406/4G (160), 445/4G (240), 631 (6 - 12), 605NI (0.8 x 4.0 x 100, 1.2 x 6.5 x 150), 615NI (PH 2 x 100), 812 (300)				

902/2

Szerszámkészlet, tokban



905BI

Szerszámkészlet BI/TBI markolattal, tokban



Barcode	Hand	Weight	Material	Quantity
620105	13	1901	TT	1
406/1BI (160), 461/1BI (160), 478/1BI (160), 472/1BI (160), 556A (160), 753P (150), 710P (3), 602TBI (0.4 x 2.5 x 75, 0.8 x 4.0 x 100, 1.0 x 5.5 x 125), 615TBI (PH 1 x 80, PH 2 x 100), 630VDE (0.5 x 3.0 x 140)				

905CR

Szerszámkészlet CR markolattal, tokban



Barcode	Hand	Weight	Material	Quantity
620106	13	1890	TT	1
406/4G (180), 461/4G (160), 478/4G (160), 472/4G (160), 556A (160), 753P (150), 710P (3), 602CR (0.4 x 2.5 x 60, 0.8 x 4.0 x 100, 1.0 x 5.5 x 125), 615CR (PH 1 x 80, PH 2 x 100), 630VDE (0.5 x 3.0 x 140)				

906BI

Szerszámkészlet BI/TBI markolattal, tokban



Barcode	Hand	Weight	Material	Quantity
620107	6	893	TT	1
461/1BI (160), 406/1BI (180), 602TBI (0.4 x 2.5 x 75, 0.8 x 4.0 x 100), 615TBI (PH 2 x 100), 630VDE (0.5 x 3.0 x 140)				

906CR

Szerszámkészlet CR markolattal, tokban



Barcode	Hand	Weight	Material	Quantity
620108	6	872	TT	1
461/4G (160), 406/4G (180), 602CR (0.4 x 2.5 x 75, 0.8 x 4.0 x 100), 615CR (PH 2 x 100), 630VDE (0.5 x 3.0 x 140)				

910/1

Szerszámkészlet, műbőr szerszámtáskában



Barcode	Hand	Weight	Material	Quantity
602547	23	5225	TF	1
1000N, 909/1 (350)				

911N6P21

Dugókulcs-készlet, 1/2", SOS tálcában



Barcode	Hand	Weight	Material	Quantity
619470	10 - 32 / 21	2665	TF	1
190/1 6p (10, 11, 12, 13, 14, 15, 16, 17, 18, 19, 20, 21, 22, 23, 24, 27, 30, 32), 190.1/1ABI (1/2"), 190.4/1 (1/2" x 125), 190.6/2 (1/2"), VL911N6SOS (95 x 447 x 30)				

VL911N6SOS

SOS tárolótálca dugókulcsokhoz, 911 szerszámládákhoz



Barcode	B	L	H	Weight	Material	Quantity
622693	95	447	30	26	TV	1

911N12P21

Dugókulcs-készlet, 1/2", SOS tálcában



Barcode	Hand	Weight	Material	Quantity
619471	10 - 32 / 21	2500	TF	1
190/1 12p (10, 11, 12, 13, 14, 15, 16, 17, 18, 19, 20, 21, 22, 23, 24, 27, 30, 32), 190.1/1ABI (1/2"), 190.4/1 (1/2" x 125), 190.6/2 (1/2"), VL911N12SOS (95 x 447 x 30)				

VL911N12SOS

SOS tárolótálca 12 szögű dugókulcsokhoz, 911 számszámládákhoz



• anyaga: kis sűrűségű polietilén hab

Barcode	B	L	H	Weight	Material	Quantity
622698	95	447	30	25	TV	1

930

Szerszámkészlet, 912/5 számszámládában



Barcode	Weight	Quantity	Material	Quantity
601996	76	22000	TK	1

1000K, 912/5 (560 x 210 x 225)

931

Szerszámkészlet, 912/5 számszámládában



Barcode	Weight	Quantity	Material	Quantity
601995	108	26500	TK	1

1000G, 912/5 (560 x 210 x 225)

932

Szerszámkészlet, 912/5 számszámládában



Barcode	Weight	Quantity	Material	Quantity
601994	136	29000	TK	1

1000E, 912/5 (560 x 210 x 225)

**971/1BI**

Szerszámkészlet, bőröndben



Barcode	Weight	Quantity	Material	Quantity
608540	51	10000	TF	1

1000S, 969S (485 x 380 x 175), 969.55

971/2VDE

Szigetelt szerszámkészlet, bőröndben



Barcode	Weight	Quantity	Material	Quantity
608541	53	15800	TF	1

1000T, 969S (485 x 380 x 175), 969.55

971/3VDE

Szerszámkészlet, bőröndben



Barcode	Weight	Quantity	Material	Quantity
612548	62	10969	TF	1

1000AD, 969S (485 x 380 x 175), 969.55

971/4

Szerszámkészlet, bőröndben



Barcode	Weight	Quantity	Material	Quantity
604575	21	8969	TF	1

1000AC, 969S (485 x 380 x 175), 969.55



Mértékegység-átváltási táblázatok (366 - 372)

Termékkód-mutató (373 - 386)

Cikkszám-mutató (387 - 391)

Betűrendes mutató (392 - 400)

		IMBUSZ/HATSZÖG CSAVAROK							
		Metrikus csavarok							
		Sapkacsavar				Süllyesztett fejű	Menetes csapok		
		○	⊕	⊖	⊗	○	○	○	○
Min. nyomatók	ISO 4762					ISO 4026 4029	ISO 4027	ISO 4028	
	DIN	DIN	DIN	DIN	DIN	DIN	DIN	DIN	DIN
Méter	911	912	6912	7984	7991	913 916	914	915	
	Nm								
0,7	0,08					1,4	1,4	1,4	
						1,6	1,6	1,6	
						1,8	1,8	1,8	
0,9	0,18					2	2	2	
1,3	0,53	1,4			2,5	2,5	2,5	2,5	
1,5	0,82	1,6-2				3	3	3	
2	1,9	2,5		3	3	4	4	4	
2,5	3,8	3		4	4	5	5	5	
3	6,6	4	4	5	5	6	6	6	
4	16	5	5	6	6	8	8	8	
5	30	6	6	8	8	10	10	10	
6	52	8	8		10	12	12	12	
						14	14	14	
7	78			10					
8	120	10	10	12	12	16	16	16	
10	220	12	12	14	14	18	18	18	
						20	20	20	
12	370	14	14	16	16	22	22	22	
						18	18	18	
14	590	16	16	20	20				
		18	18	22	22				
17		20	20	24	24				
		22	22						
19		24	24						
		27	27						
22	1000	30	30						
24		33	33						
27		36	36						
32		42							

MENETÁTMÉRŐ	
	Metrikus csavarok
	Metrikus
	Önmetsző csavarok
	Facsavarok

CSAVARFEJ SZIMBÓLUMOK			
	Hasított		Imbusz / Gömbvégű imbusz
	Phillips		Hatlapfejű
	Pozidriv / Supadiv		Dugókulcs - csavaranyahajtó
	Torx®		Robertson / Négyyszög
	Torx TR®		Peremező

		HATLAPFEJŰ CSAVAROK								
		Metrikus csavarok					Csavarok			
		Csavarok					Anyák		Önmetsző csavarok	Facsavarok
		○	⊕	⊖	⊗	○	○	○	○	○
Min. nyomatók	ISO 4018	ISO 4016	ISO 4014	ISO 4017	ISO 4035 4036			ISO 1479		
	DIN	DIN	DIN	DIN	DIN	DIN	DIN	DIN	DIN	
Méter	899	558	601	931	933	439	934	7976	571	
	Nm									
3,5	1,64							1,8		
4	2,37			2	2	2	2			
4,5	3,30				2,3					
5	4,44			2,5	2,5	2,5	2,5	2,9		
5,5	5,80			3	3	3	3	3,5		
6	7,40			3,5	3,5	3,5	3,5			
7	11,4			4	4	4	4	3,9	4	
								4,2		
8	16,6	5	5	5	5	5	5	4,8	5	
								5,5		
9	23									
10	31	6	6	6	6	6	6	6,3	6	
11	40,4			7	7		7			
12	51,5								7	
13	64,5	8	8	8	8	8	8	8	8	
14	79,4	-	-	-	-	-	-	-	-	
15	96,2	-	-	-	-	-	-	-	-	
16	115	10	10	10	10	10				
17	134	10	10	10	10	10	10		10	

		TORX® CSAVAROK								
		Metrikus csavarok						Önmetsző csavarok		
		Sapkacsavar	Süllyesztett fejű	Süllyesztett lencsefejű	Sapkacsavar	Lencsefejű	Süllyesztett fejű	Trapézfejű	Süllyesztett fejű	Süllyesztett lencsefejű
		⊕	⊖	⊗	⊕	⊖	⊗	⊕	⊖	⊗
Min. nyomatók	DIN	DIN	DIN	DIN	DIN	DIN	DIN	DIN	DIN	
	912	963	964	7984	7985	7986	7981	7972	7973	
		965	966	6912				7982	7983	
T 6	1,72	0,75	0,91	**	**	**	**	**	**	
T 7	1,99	1,4	1,7	**	**	**	**	**	**	
T 8	2,31	2,2	2,6	2,5	2,5	2,5		2,9	2,9	
T 9	2,50	2,8	3,4					2,9		
T 10	2,74	3,7	4,5	3	3	3	3	3,5	3,5	
T 15	3,27	6,4	7,7		3,5	3,5	3,5	3,9	3,9	
T 20	3,86	10,5	12,7	4	4	4	4	4	4,2	
T 25	4,43	15,9	19,0	5	5	5	5	5	4,8	
T 27	4,99	22,5	26,9	**	**	**	**	**	**	
T 30	5,25	31,1	37,4	6	6	6	6	6	6,3	
T 40	6,65	54,1	65,1	8	8	8	8	8		
T 45	7,82	86,2	104	**	**	**	**	**	**	
T 50	8,83	132	159	10	10	10	10	10		

** speciális csavarok

C 6.3

s1	s1	d3	e1	e1	L1	L3	r	hüvelyk
6,350	6,292	6,7	7,18	7,11	11,0	8,2	0,3	1/4"

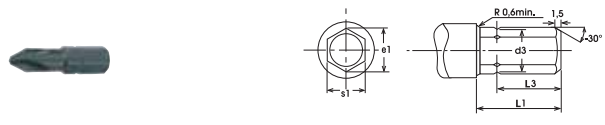

C 8

s1	s1	d3	e1	e1	L1	L3	r	hüvelyk
7,930	7,872	8,2	8,96	8,90	13,5	10,2	0,3	5/16"

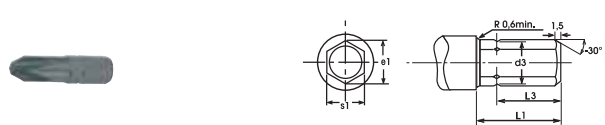

E 6.3

s1	s1	d3	e1	e1	L1	L3	L7	r	hüvelyk
6,350	6,292	4,7	7,18	7,11	25,0	9,5	1,0	2,4	1/4"

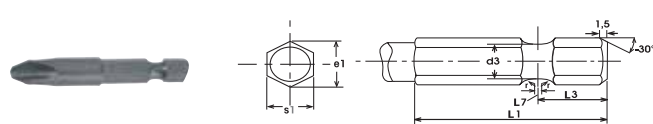

		PHILLIPS ÉS POZIDRIV CSAVAROK									
		Metrikus csavarok			Lemezcavarok			Facsarok			
		Süllyesztett fejű	Süllyesztett lencsefejű	Trapézfejű	Trapézfejű	Süllyesztett fejű	Süllyesztett lencsefejű	Trapézfejű	Fel-gömbfejű	Süllyesztett lencsefejű	Süllyesztett fejű
PHILLIPS		+	+	+	+	+	+	+	+	+	
POZIDRIV		+	+	+	+	+	+	+	+	+	
Min. nyomaték											
DIN	DIN	DIN	DIN	DIN	DIN	DIN	DIN	DIN	DIN	DIN	
5263	5263	965	966	7985	7981	7982	7983	7995	7996	7997	
Méret		M	M	M	T	T	T	W	W	W	
+	+										
0	0	1	1	1,6	1,6	1,6	1,6	2	2	2	
1	1	3,5	3,9	2,5	2,5	2	2,2	2,2	2,5	2,5	
2	2	8,2	10,3	3,5	3,5	3	2,9	2,9	3	3	
3	3	19,5	32	5	5	3,5	3,5	3,5	3,5	3,5	
4	4	38	88,7	6	6	4,8	4,8	4,8	5	5	
				8	8	6,3	6,3	6,3	7	7	
				10	10	8	8	8	8	8	

INDEX	
Süllyesztett fejű	Süllyesztett fejű csavarok
Süllyesztett lencsefejű	Süllyesztett lencsefejű csavarok
Sapkacsavar	Hengeres fejű csavarok
Trapézfejű	Trapézfejű csavarok
Menetes csapok	Hernyócsavarok (fej nélkül)
Anyák	Hatszögű (záró) csavaranyák

		HASÍTOTT FEJŰ CSAVAROK																						
		Metrikus csavarok										Önmetsző csavarok					Facsarok							
		Süllyesztett fejű		Süllyesztett lencsefejű		Sapkacsavar		Trapézfejű				Menetes csapok		Süllyesztett fejű		Süllyesztett lencsefejű		Trapézfejű		Süllyesztett fejű	Süllyesztett lencsefejű	Felgömbfejű		
		-	-	-	-	-	-	-	-	-	-	-	-	-	-	-	-	-	-	-	-	-		
Min. nyomaték																								
DIN		DIN	DIN	ISO	DIN	DIN	DIN	DIN	DIN	DIN	DIN	DIN	DIN	DIN	DIN	DIN	DIN	DIN	DIN	DIN	DIN	DIN		
5263		5263	2009	963	2010	964	1207	84	1580	85	920	921	4766	417	7435	1482	7972	1483	7973	1481	7971	97	95	96
Méret		Nm	Nm																					
0,4 x 2,5	0,40			1,6	1,6	1,6	1,6		1,6	1,6	2,5	1,6	3,5	3,5									1,6	2
-	-								1,8															
0,5 x 3	0,7	0,8		2	2	2	2		2	2	3-3,5	2	4	4	2,2	2,2	2,2		2,2		2	2		
0,5 x 4	-	1,1							2		3,5	2							2,2					
0,6 x 3,5	1,3	1,4	2,5	2,5	2,5	2,5		2,5	2,5		4	2,5						2,2		2,2	2,5	2,5	2,5	
0,6 x 4,5	-	1,8							2,5		4	2,5							2,2					2,5
0,8 x 4	2,6	2,9	3	3	3	3			3	3	5	3	5	5	2,9	2,9	2,9		2,9	2,9	3	3	3	
				3,5		3,5					3,5	6	6								3,5	3,5	3,5	
0,8 x 5,5	-	3,9		3,5		3,5		3	3	3	5	3					2,9	2,9	2,9				3,5	
								3,5			3,5													
1 x 5,5	5,5	6,2	3,5	4	3,5	4	3,5	4	3,5	3,5	6	4			3,5	3,5	3,5		3,5	3,5	4	4	4	
															3,9					3,9	4,5	4,5	4,5	
1,2 x 6,5	9,4	10,5	4	5	4	5	4	4					8	8	4,2	4,2	4,2	3,5			5	5	5	
			5		5										4,8	4,8	4,8	3,9					5,5	
1,2 x 8	11,5	12,9					5	5	4	4	8	5						4,2	4,2	4,2	5,5	5,5		
								5	5										4,8	4,8				
1,6 x 8	20,5	22,9	6	6	6	6							10	10	5,5	5,5	5,5	4,8			6	6	6	
													12	12	6,3	6,3	6,3							
1,6 x 10	25,6	28,7					6	6	6	6	10	6						5,5	5,5	5,5	7	7		
																			6,3	6,3	8			
2 x 12	48,0	53,8	8	8	8	8	8	8	8	8			16	8			8	6,3	8				8	7

A különböző keménységi mérőszámok és az acél keménységének összehasonlítása				
Keménységmérési módszerek szerint				Acél keménysége (N/mm ²)
Brinell	Vickers	Rockwell		
HBW	HV	HRB	HRC	
192	192	92	14	690
197	197	93	15	710
201	201	94	16	720
207	207	95	17	750
212	212	96	18	760
217	217	97	19	780
223	223	98	20	800
229	229	99	21	820
235	235	100	22	850
241	241	101	23	870
248	248	102	24	890
255	256	103	25	920
262	263	104	26	940
269	270	105	28	970
277	279	106	29	1000
285	287	107	30	1030
293	296	107	31	1040
302	305	108	32	1090
311	316	109	33	1120
321	327	110	34	1160
330	339	111	35	1190
341	350	111	36	1220
352	363	112	37	1270
363	375	113	38	1310
375	389	113	40	1350
388	404	114	41	1400
400	420	114	42	1440
	437	115	44	1490
	454		45	1550
	473		46	1600
	496		47	1660
	520		49	1720
	546		50	1780
	575		52	1850
	608		53	1920
	645		55	2000
	692		57	2080
	735		58	2160
	790		60	2260
	845		62	2350
	930		64	2460

Nyomaték mértékegységeinek átszámítása						
mértékegység	mértékegység					
	= Ncm	= Nm	= kpcm	= kpm	= lbf.in.	= lbf.ft
Ncm	1	0,01	0,10197	0,00102	0,0885	0,00738
Nm	100	1	10,197	0,10197	8,851	0,7376
kpcm	9,807	0,09807	1	0,01	0,868	0,0723
kpm	980,07	9,807	100	1	86,796	7,233
lbf.in.	11,298	0,11298	1,152	0,01152	1	0,0833
lbf.ft	135,58	1,3558	13,825	0,13825	12	1

Erő mértékegységeinek átszámítása						
mértékegység	mértékegység					
	= N	= kN	= kg	= g	= mg	= lb
N	1	0,001	0,102	102	102000	0,2248
kN	1000	1	102	102000	102000000	224,8
kg	9,807	0,009807	1	1000	1000000	2,205
g	0,009807	0,00009807	0,001	1	1000	0,002205
mg	0,00009807	9,807e-9	0,000001	0,001	1	0,000002205
lb	4,448	0,004448	0,4536	453,6	453600	1

Sebesség mértékegységeinek átszámítása				
mértékegység	mértékegység			
	= km/s	= m/s	= mph	= tengeri mérföld /h
km/s	1	1000	2237	1944
m/s	0,001	1	2,237	1,944
mph	0,000447	0,447	1	0,869
tengeri mérföld /h	0,0005144	0,5144	1,151	1

Síkszögek mértékegységeinek átszámítása			
mértékegység	mértékegység		
	= deg	= rad	= grad
deg	1	0,01745	1,111
rad	57,3	1	63,66
grad	0,9	0,01571	1

Térfogatáram mértékegységeinek átszámítása			
mértékegység	mértékegység		
	l/min	m3/min	cm3/min
l/min	1	0,001	1000
m3/min	1000	1	1000000
cm3/min	0,001	0,000001	1

Papírfarmátumok ISO szabvány szerint					
A		B		C	
4A0	1682 x 2378	-	-	-	
2A0	1189 x 1682	-	-	-	
A0	841 x 1189	B0	1000 x 1414	C0	917 x 1297
A1	594 x 841	B1	707 x 1000	C1	648 x 917
A2	420 x 594	B2	500 x 707	C2	458 x 648
A3	297 x 420	B3	353 x 500	C3	324 x 458
A4	210 x 297	B4	250 x 353	C4	229 x 324
A5	148 x 210	B5	176 x 250	C5	162 x 229
A6	105 x 148	B6	125 x 176	C6	114 x 162
A7	74 x 105	B7	88 x 125	C7	81 x 114
A8	52 x 74	B8	62 x 88	C8	57 x 81
A9	37 x 52	B9	44 x 62	C9	40 x 57
A10	26 x 37	B10	31 x 44	C10	28 x 40

Hosszúság mértékegységeinek átszámítása								
mértékegység	mértékegység							
	= hüvelyk (inch/col)	= yard	= láb	= km	= m	= mm	= mikron	= nm
hüvelyk (inch/col)	1	0,02778	0,08333	0,0000254	0,0254	25,4	25400	25400000
yard	36	1	3	0,0009144	0,9144	914,4	914400	914400000
láb	12	0,3333	1	0,0003048	0,3048	304,8	304800	304800000
km	39370	1094	3281	1	1000	1000000	1000000000	1000000000000
m	39,37	1,094	3,281	0,001	1	1000	1000000	1000000000
mm	0,03937	0,001094	0,003281	0,000001	0,001	1	1000	1000000
mikron	0,00003937	0,000001094	0,000003281	1e-9	0,000001	0,001	1	1000
nm	3,937e-8	1,094e-9	0,000	1e-12	1e-9	0,000001	0,001	1

Energia mértékegységeinek átszámítása							
mértékegység	mértékegység						
	= kJ	= kcal	= cal	= kWh	= Wh	= Ws	= BTU
kJ	1	0,2388	238,8	0,0002778	0,2778	1000	0,9478
kcal	4,187	1	1000	0,001163	1,163	4187	3,968
cal	0,004187	0,001	1	0,000001163	0,001163	4,187	0,003968
kWh	3600	859,8	859800	1	1000	3600000	3412
Wh	3,6	0,8598	859,8	0,001	1	3600	3,412
Ws	0,001	0,0002388	0,2388	2,778e-7	0,0002778	1	0,0009478
BTU	1,055	0,252	252	0,0002931	0,2931	1055	1

Nyomás mértékegységeinek átszámítása							
mértékegység	mértékegység						
	= bar	= kPa	= hPa	= milibar	= Pa	= kgf/m2	= psi
bar	1	100	1000	1000	100000	10200	14,5
kPa	0,01	1	10	10	1000	102	0,145
hPa	0,001	0,1	1	1	100	10,2	0,0145
milibar	0,001	0,1	1	1	100	10,2	0,0145
Pa	0,00001	0,001	0,01	0,01	1	0,102	0,000145
kgf/m2	0,00009807	0,009807	0,09807	0,09807	9,807	1	0,001422
psi	0,06895	6,895	68,95	68,95	6895	703,1	1

- átváltás milliméterre: hüvelyk x 25,4
- átváltás hüvelykre: milliméter x 0,03937

ANGOLSZÁSZ		METRIKUS
tört	decimális	mm
.	0.0039	0.1000
.	0.0079	0.2000
.	0.0118	0.3000
1/64	0.0156	0.3969
.	0.0157	0.4000
.	0.0197	0.5000
.	0.0236	0.6000
.	0.0276	0.7000
1/32	0.0313	0.7938
.	0.0315	0.8000
.	0.0354	0.9000
.	0.0394	1.0000
.	0.0433	1.1000
3/64	0.0469	1.1906
.	0.0472	1.2000
.	0.0512	1.3000
.	0.0551	1.4000
.	0.0591	1.5000
1/16	0.0625	1.5875
.	0.0630	1.6000
.	0.0669	1.7000
.	0.0709	1.8000
.	0.0748	1.9000
5/64	0.0781	1.9844
.	0.0787	2.0000
.	0.0827	2.1000
.	0.0866	2.2000
.	0.0906	2.3000
3/32	0.0938	2.3813
.	0.0945	2.4000
.	0.0984	2.5000
7/64	0.1094	2.7781
.	0.1181	3.0000
1/8	0.1250	3.1750
.	0.1378	3.5000
9/64	0.1406	3.5719
5/32	0.1563	3.9688
.	0.1575	4.0000
11/64	0.1719	4.3656
.	0.1772	4.5000
3/16	0.1875	4.7625
.	0.1969	5.0000
13/64	0.2031	5.1594
.	0.2165	5.5000
7/32	0.2188	5.5563
15/64	0.2344	5.9531
.	0.2362	6.0000
1/4	0.2500	6.3500
.	0.2559	6.5000
17/64	0.2656	6.7469
.	0.2756	7.0000
9/32	0.2813	7.1438
.	0.2953	7.5000
19/64	0.2969	7.5406
.	0.3125	7.9375
.	0.3150	8.0000
21/64	0.3281	8.3344
.	0.3346	8.5000
11/32	0.3438	8.7313
.	0.3543	9.0000
23/64	0.3594	9.1281
.	0.3740	9.5000
3/8	0.3750	9.5250
25/64	0.3906	9.9219
.	0.3937	10.0000
13/32	0.4063	10.3188
.	0.4134	10.5000
27/64	0.4219	10.7156
.	0.4331	11.0000
7/16	0.4375	11.1125
.	0.4528	11.5000
29/64	0.4531	11.5094
15/32	0.4688	11.9063
.	0.4724	12.0000
31/64	0.4844	12.3031
.	0.4921	12.5000
1/2	0.5000	12.7000
.	0.5118	13.0000
33/64	0.5156	13.0969
17/32	0.5313	13.4938
.	0.5315	13.5000
35/64	0.5469	13.8906

ANGOLSZÁSZ		METRIKUS
tört	decimális	mm
.	0.5512	14.0000
9/16	0.5625	14.2875
.	0.5709	14.5000
37/64	0.5781	14.6844
.	0.5906	15.0000
19/32	0.5938	15.0813
39/64	0.6094	15.4781
.	0.6102	15.5000
5/8	0.6250	15.8750
.	0.6299	16.0000
41/64	0.6406	16.2719
.	0.6496	16.5000
21/32	0.6563	16.6688
.	0.6693	17.0000
43/64	0.6719	17.0656
11/16	0.6875	17.4625
.	0.6890	17.5000
45/64	0.7031	17.8594
.	0.7087	18.0000
23/32	0.7188	18.2563
.	0.7283	18.5000
47/64	0.7344	18.6531
.	0.7480	19.0000
3/4	0.7500	19.0500
49/64	0.7656	19.4469
.	0.7677	19.5000
25/32	0.7813	19.8438
.	0.7874	20.0000
51/64	0.7969	20.2406
.	0.8071	20.5000
13/16	0.8125	20.6375
.	0.8268	21.0000
53/64	0.8281	21.0344
27/32	0.8438	21.4313
.	0.8465	21.5000
55/64	0.8594	21.8281
.	0.8661	22.0000
7/8	0.8750	22.2250
.	.8858	22.5000
57/64	.89063	22.6219
.	.9055	23.0000
29/32	.90625	23.0188
59/64	.92188	23.4156
.	.9252	23.5000
15/16	.93750	23.8125
.	.9449	24.0000
61/64	.95313	24.2094
.	.9646	24.5000
31/32	.96875	24.6063
.	.9843	25.0000
63/64	.98438	25.0031
1	1.000	25.40
.	1.0039	25.5000
.	1.0236	26.0000
.	1.0433	26.5000
.	1.0630	27.0000
.	1.0827	27.5000
.	1.1024	28.0000
.	1.1220	28.5000
.	1.1417	29.0000
.	1.1614	29.5000
.	1.1811	30.0000
.	1.2205	31.0000
1 1/4	1.2500	31.7500
.	1.2598	32.0000
.	1.2992	33.0000
.	1.3386	34.0000
.	1.3780	35.0000
.	1.4173	36.0000
.	1.4567	37.0000
.	1.4961	38.0000
1 1/2	1.5000	38.1000
.	1.5354	39.0000
.	1.5748	40.0000
.	1.6142	41.0000
.	1.6535	42.0000
.	1.6929	43.0000
.	1.7323	44.0000
1 3/4	1.7500	44.4500
.	1.7717	45.0000
.	1.8110	46.0000
.	1.8504	47.0000

ANGOLSZÁSZ		METRIKUS
tört	decimális	mm
.	1.8898	48.0000
.	1.9291	49.0000
.	1.9685	50.0000
2	2.0000	50.8000
.	2.0079	51.0000
.	2.0472	52.0000
.	2.0866	53.0000
.	2.1260	54.0000
.	2.1654	55.0000
.	2.2047	56.0000
.	2.2441	57.0000
2 1/4	2.2500	57.1500
.	2.2853	58.0000
.	2.3228	59.0000
.	2.3622	60.0000
.	2.4016	61.0000
.	2.4409	62.0000
.	2.4803	63.0000
2 1/2	2.5000	63.5000
.	2.5197	64.0000
.	2.5591	65.0000
.	2.5984	66.0000
.	2.6378	67.0000
.	2.6772	68.0000
.	2.7165	69.0000
2 3/4	2.7500	69.8500
.	2.7559	70.0000
.	2.7953	71.0000
.	2.8346	72.0000
.	2.8740	73.0000
.	2.9134	74.0000
.	2.9528	75.0000
.	2.9921	76.0000
3	3.0000	76.2000
.	3.0315	77.0000
.	3.0709	78.0000
.	3.1102	79.0000
.	3.1496	80.0000
.	3.1890	81.0000
.	3.2283	82.0000
.	3.2677	83.0000
.	3.3071	84.0000
.	3.3465	85.0000
.	3.3858	86.0000
.	3.4252	87.0000
.	3.4646	88.0000
3 1/2	3.5000	88.9000
.	3.5039	89.0000
.	3.5433	90.0000
.	3.5827	91.0000
.	3.6220	92.0000
.	3.6614	93.0000
.	3.7008	94.0000
.	3.7402	95.0000
.	3.7795	96.0000
.	3.8189	97.0000
.	3.8583	98.0000
.	3.8976	99.0000
.	3.9370	100.0000
4	4.0000	101.6000
.	4.3307	110.0000
4 1/2	4.5000	114.3000
.	4.7244	120.0000
5	5.0000	127.0000
.	5.1181	130.0000
.	5.5118	140.0000
.	5.9055	150.0000
6	6.0000	152.4000
.	6.2992	160.0000
.	6.6929	170.0000
.	7.0866	180.0000
.	7.4803	190.0000
.	7.8740	200.0000
8	8.0000	203.2000
.	9.8425	250.0000
10	10.0000	254.0000
20	20.0000	508.0000
30	30.0000	762.0000
40	40.0000	1016.0000
60	60.0000	1524.0000
80	80.0000	2032.0000
100	100.0000	2540.0000

TX csavarok

		mm
TX 1		0,84
TX 2		0,94
TX 3		1,12
TX 4		1,30
TX 5		1,37
TX 6		1,65
TX 7		1,97
TX 8		2,30
TX 9		2,48
TX 10		2,72
TX 15		3,26
TX 20		3,84
TX 25		4,40
TX 27		4,96
TX 30		5,49
TX 40		6,60
TX 45		7,77
TX 50		8,79
TX 55		11,17
TX 60		13,20
TX 70		15,49

TXP csavarok

		mm
1 IP		0,84
2 IP		0,95
3 IP		1,13
4 IP		1,29
5 IP		1,41
6 IP		1,69
7 IP		1,97
8 IP		2,29
9 IP		2,48
10 IP		2,72
15 IP		3,25
20 IP		3,84
25 IP		4,39
27 IP		4,95
30 IP		5,49
40 IP		6,60
45 IP		7,77
50 IP		8,79
55 IP		11,16
60 IP		13,20
70 IP		15,48

TQ csavarok

	mm
0	0,43
1	0,43
2	0,43
3	0,48
4	0,56
5	0,63
6	0,71
8	0,84
10	0,96
1/4"	1,27
5/16"	1,60
3/8"	1,90
7/16"	2,23
1/2"	2,54

TW csavarok

	mm
0	0,45
1	0,57
2	0,75
3	0,95
4	1,08
5	1,23
6	1,54
7	1,87
8	2,17
9	2,48
10	2,78

ZX csavarok



M 4		3,83
M 5		4,80
M 6		6,00
M 8		7,20
M 10		9,60
M 12		11,41
M 14		13,22
M 16		15,63
M 18		16,85
M 20		19,25

SQ csavarok

00	1,27	1,4
0	1,78	2
1	2,31	2,5
2	2,85	3,1
3	3,37	3,7
4	4,84	5,1

SP csavarok

	mm
4	1,52
6	2,41
8	2,79
10	3,30

 M	SZILÁRDSÁGI OSZTÁLY									 mm
	3.6	4.6	5.6	5.8	6.8	8.8	9.8	10.9	12.9	
	Nyomaték, Nm									
M 1.6	0.05	0.07	0.09	0.11	0.14	0.18	0.21	0.26	0.31	3.2
M 2	0.11	0.14	0.18	0.24	0.28	0.38	0.42	0.53	0.63	4
M 2.5	0.22	0.29	0.36	0.48	0.58	0.78	0.87	1.09	1.31	5
M 3	0.38	0.51	0.63	0.84	1.01	1.35	1.52	1.9	2.27	5.5
M 4	0.71	0.95	1.19	1.59	1.91	2.54	2.86	3.57	4.29	7
M 5	1.71	2.28	2.85	3.8	4.56	6.09	6.85	8.56	10.3	8
M 6	2.94	3.92	4.91	6.54	7.85	10.5	11.8	14.7	17.7	10
M 8	7.11	9.48	11.9	15.8	19	25.3	28.4	35.5	42.7	13
M 10	14.3	19.1	23.8	31.8	38.1	50.8	57.2	71.5	85.8	17
M 12	24.4	32.6	40.7	54.3	65.1	86.9	97.7	122	147	19
M 14	39	52	65	86.6	104	139	156	195	234	22
M 16	59.9	79.9	99.8	133	160	213	240	299	359	24
M 18	82.5	110	138	183	220	293	330	413	495	27
M 20	117	156	195	260	312	416	468	585	702	30
M 22	158	211	264	352	422	563	634	792	950	32
M 24	202	270	337	449	539	719	809	1011	1213	36
M 27	298	398	497	663	795	1060	1193	1491	1789	41
M 30	405	540	675	900	1080	1440	1620	2025	2430	46
M 33	550	734	917	1223	1467	1956	2201	2751	3301	50
M 36	708	944	1180	1573	1888	2517	2832	3540	4248	55
M 39	919	1226	1532	2043	2452	3269	3678	4597	5517	60
M 42	1139	1518	1898	2530	3036	4049	4555	5693	6832	65
M 45	1425	1900	2375	3167	3800	5067	5701	7126	8551	70
M 48	1716	2288	2860	3813	4576	6101	6864	8580	10296	75
M 52	2210	2947	3684	4912	5895	7859	8842	11052	13263	80
M 56	2737	3650	4562	6083	7300	9733	10950	13687	16425	85
M 60	3404	4538	5673	7564	9076	12102	13614	17018	20422	90
M 64	4100	5466	6833	9110	10932	14576	16398	20498	24597	95
M 68	4963	6617	8271	11029	13234	17646	19851	24814	29777	100

Termékkód-mutató



Termékkód a kezdő számjegy (6) nélkül

Ellenőrző szám

Fejezetszám

600000

600060	2	1	110/1	21
600061	9	1	110/1	21
600062	6	1	110/1	21
600064	0	1	110/1	21
600065	7	1	110/1	21
600066	4	1	110/1	21
600067	1	1	110/1	21
600068	8	1	110/1	21
600069	5	1	110/1	21
600070	1	1	110/1	21
600072	5	1	110/1	21
600074	9	1	110/1	21
600075	6	1	110/1	21
600076	3	1	110/1	21
600077	0	1	110/1	21
600078	7	1	110/1	21
600079	4	1	110/1	21
600080	0	1	110/1	21
600081	7	1	110/1	21
600082	4	1	110/1	21
600083	1	1	110/1	21
600084	8	1	110/1	21
600085	5	1	110/1	21
600086	2	1	110/1	21
600088	6	1	110/1	21
600089	3	1	110/1	21
600090	9	1	110/1	21
600091	6	1	110/1	21
600092	3	1	110/1	21
600093	0	1	110/1	21
600095	4	1	110/1	21
600096	1	1	110/1	21
600097	8	1	110/1	21
600098	5	1	110/1	21
600099	2	1	110/1	21
600100	5	1	110/1	21
600101	2	1	110/1	21
600102	9	1	110/1	21
600105	0	1	110/1CB	21
600106	7	1	110/1CB	21
600107	4	1	110/1CB	21
600108	1	1	110/1PB	22
600109	8	1	110/1PB	22
600262	0	1	135/2	23
600357	3	1	120/1	24
600358	0	1	120/1	24
600359	7	1	120/1	24
600360	3	1	120/1	24
600361	0	1	120/1	24
600362	7	1	120/1	24
600363	4	1	120/1	24
600364	1	1	120/1	24
600365	8	1	120/1	24
600366	5	1	120/1	24
600367	2	1	120/1	24
600368	9	1	120/1	24
600369	6	1	120/1	24
600370	2	1	120/1	24
600371	9	1	120/1	24
600372	6	1	120/1	24

600373	3	1	120/1	24
600374	0	1	120/1	24
600375	7	1	120/1	24
600376	4	1	120/1	24
600377	1	1	120/1	24
600378	8	1	120/1	24
600379	5	1	120/1	24
600380	1	1	120/1	24
600381	8	1	120/1	24
600382	5	1	120/1	24
600383	2	1	120/1CB	24
600384	9	1	120/1CB	24
600414	3	1	125/1	25
600415	0	1	125/1	25
600416	7	1	125/1	25
600417	4	1	125/1	25
600418	1	1	125/1	25
600419	8	1	125/1	25
600420	4	1	125/1	25
600421	1	1	125/1	25
600422	8	1	125/1	25
600423	5	1	125/1	25
600424	2	1	125/1	25
600425	9	1	125/1	25
600426	6	1	125/1	25
600427	3	1	125/1	25
600428	0	1	125/1	25
600429	7	1	125/1	25
600430	3	1	125/1	25
600431	0	1	125/1CB	25
600511	9	1	180/1	27
600512	6	1	180/1	27
600513	3	1	180/1	27
600514	0	1	180/1	27
600516	4	1	180/1	27
600517	1	1	180/1	28
600518	8	1	180/1	28
600519	5	1	180/1	28
600520	1	1	180/1	28
600521	8	1	180/1	28
600522	5	1	180/1	28
600523	2	1	180/1	28
600524	9	1	180/1	28
600525	6	1	180/1	28
600526	3	1	180/1	28
600527	0	1	180/1	28
600528	7	1	180/1	28
600529	4	1	180/1	28
600530	0	1	180/1	28
600531	7	1	180/1	28
600532	4	1	180/1	28
600533	1	1	180/1	28
600534	8	1	180/1	28
600535	5	1	180/1	28
600536	2	1	180/1	28
600537	9	1	180/1	28
600541	6	1	180/1CB	28
600542	3	1	180/1CB	28
600543	0	1	180/1CB	28
600544	7	1	180/1PB	28
600671	0	1	200/2	43
600671	0	15	200/2	290

600672	7	1	200/2	43
600672	7	15	200/2	290
600673	4	1	200/2	43
600673	4	15	200/2	290
600674	1	1	200/2	43
600674	1	15	200/2	290
600675	8	1	200/2	43
600675	8	15	200/2	290
600676	5	1	200/2	43
600676	5	15	200/2	290
600677	2	1	200/2CB	43
600677	2	15	200/2CB	290
600696	3	1	215/2	36
600697	0	1	215/2	36
600698	7	1	215/2	36
600699	4	1	215/2	36
600700	7	1	215/2	36
600701	4	1	215/2	36
600702	1	1	215/2	36
600703	8	1	215/2	36
600705	2	1	215/2	36
600706	9	1	215/2	36
600707	6	1	215/2	36
600708	3	1	215/2	36
600709	0	1	215/2	36
600710	6	1	215/2CB	36
600717	5	1	215/2	36
600718	2	1	215/2	36
600719	9	1	215/2	36
600723	6	1	215/2	36
600745	8	1	215.1/2	36
600747	2	1	215.1/2	36
600771	7	1	185/2	43
600771	7	15	185/2	287
600772	4	1	185/2	43
600772	4	15	185/2	287
600773	1	1	185/2	43
600773	1	15	185/2	287
600776	2	2	186.4/2	51
600776	2	15	186.4/2	287
600777	9	2	238.4/2	56
600778	6	2	238.4/2	56
600782	3	1	210/2	42
600782	3	15	210/2	285
600783	0	1	210/2	42
600783	0	15	210/2	285
600785	4	1	212/2	42
600785	4	15	212/2	285
600786	1	1	212/2	42
600786	1	15	212/2	285
600788	5	1	212/2	42
600788	5	15	212/2	285
600789	2	1	212/2	42
600789	2	15	212/2	285
600790	8	1	212/2	42
600790	8	15	212/2	285
600791	5	1	212/2	42
600791	5	15	212/2	285
600809	7	1	213/6	43
600809	7	15	213/6	285
600811	0	1	213/6	43
600811	0	15	213/6	285

600812	7	1	213/6	43
600812	7	15	213/6	285
600813	4	1	213/6	43
600813	4	15	213/6	285
600814	1	1	213/6	43
600814	1	15	213/6	285
600815	8	2	188/2 6p	46
600816	5	2	188/2 6p	46
600817	2	2	188/2 6p	46
600818	9	2	188/2 6p	46
600819	6	2	188/2 6p	46
600820	2	2	188/2 6p	46
600821	9	2	188/2 6p	46
600822	6	2	188/2 6p	46
600823	3	2	188/2 6p	46
600824	0	2	188/2 6p	46
600825	7	2	188/2 6p	46
600826	4	2	188.4/2	49
600827	1	2	188.4/2	49
600830	1	2	188.3/2	49
600851	6	2	190/1 6p	57
600852	3	2	190/1 6p	57
600853	0	2	190/1 6p	57
600854	7	2	190/1 6p	58
600855	4	2	190/1 6p	58
600856	1	2	190/1 6p	58
600857	8	2	190/1 6p	58
600858	5	2	190/1 6p	58
600859	2	2	190/1 6p	58
600860	8	2	190/1 6p	58
600861	5	2	190/1 6p	58
600862	2	2	190/1 6p	58
600863	9	2	190/1 6p	58
600864	6	2	190/1 6p	58
600865	3	2	190/1 6p	58
600866	0	2	190/1 6p	58
600867	7	2	190/1 6p	58
600868	4	2	190/1 6p	58
600869	1	2	190/1 6p	58
600871	4	2	190/1 6p	58
600872	1	2	190/1 6p	58
600873	8	2	190.6/2	62
600874	5	2	190.4/1	62
600875	2	2	190.4/1	62
600876	9	2	190.3/1	62
600909	4	2	190.9/2BI	63
600954	4	2	197MB2	68
600978	0	2	192/2HX	59

601000

601016	8	1	250/1	23
601017	5	1	250/1	23
601018	2	1	250/1	23
601019	9	1	250/1	23
601024	3	1	205/2	43
601024	3	15	205/2	274
601025	0	1	206/2	43
601025	0	15	206/2	274
601036	6	1	220/3	38
601037	3	1	220/3	38
601038	0	1	220/3	38
601040	3	1	220/3	38
601041	0	1	220/3	38
601042	7	1	220/3	38
601044	1	1	220/3	38
601045	8	1	220/3	38
601046	5	1	220/3	38
601047	2	1	220/3	38
601048	9	1	220/3	38
601057	1	1	220/3PB	39
601059	5	1	220/3PB	39
601061	8	1	220/3PB	39
601099	1	6	370	140
601100	4	6	355/6	140
601101	1	6	358/6	138
601102	8	6	358.1/7	138
601103	5	6	358.2/5	138

601127	1	4	582/3P	105
601127	1	7	582/3P	151
601136	3	3	425/4A	93
601136	3	4	425/4A	109
601137	0	3	425/4B	93
601137	0	4	425/4B	109
601142	4	3	432/3A	100
601144	8	3	432/3C	100
601342	8	3	530/4	98
601343	5	3	530/4	98
601344	2	3	530/4	98
601372	5	3	531/4	98
601373	2	3	531/4	98
601374	9	3	531/4	98
601375	6	3	531/4	98
601386	2	3	531/4PR	99
601387	9	3	531/4PR	99
601388	6	3	531/4PR	99
601464	7	3	441/7PR	90
601464	7	6	441/7PR	136
601481	4	6	480/6	137
601482	1	6	480/6	137
601483	8	6	480/6	137
601484	5	6	480/6	137
601495	1	6	481/6	137
601496	8	6	481/6	137
601497	5	6	481/6	137
601498	2	6	481/6	137
601499	9	6	481/6	137
601510	1	6	482/6	137
601511	8	6	482/6	137
601512	5	6	482/6	137
601513	2	6	482/6	137
601514	9	6	482/6	137
601530	9	6	484/6	140
601531	6	6	484/6	140
601532	3	6	484/6	140
601533	0	6	484/6	140
601544	6	6	492/6	138
601545	3	6	492/6	138
601546	0	6	492/6	138
601547	7	6	492/6	138
601548	4	6	492/6	138
601549	1	6	492/6	138
601551	4	3	430/3	99
601552	1	3	430/3	99
601553	8	3	430/3	99
601554	5	15	431/2	281
601557	6	3	558/5P	100
601569	9	7	562.1/9	150
601578	1	7	542/4PR	154
601583	5	7	546/6	154
601590	3	7	550/3PR	155
601592	7	7	550.2/9	155
601688	7	15	631	287
601689	4	15	631	287
601702	0	10	640/6	187
601703	7	10	640/6	187
601704	4	10	640/6	187
601705	1	10	640/6	187
601706	8	10	640/6	187
601707	5	10	640/6	187
601708	2	10	640/6	187
601709	9	10	640/6	187
601711	2	10	641/6	187
601712	9	10	641/6	187
601713	6	10	641/6	187
601714	3	10	641/6	187
601715	0	10	641/6	187
601716	7	10	641/6	187
601717	4	10	641/6	187
601719	8	10	641/6	187
601724	2	10	642/6	187
601725	9	10	642/6	187
601726	6	10	642/6	187
601732	7	10	660/6	188
601733	4	10	660/6	188
601734	1	10	660/6	188
601737	2	10	646	188
601738	9	10	647	188
601739	6	10	645	188
601747	1	10	670/6	189
601748	8	10	670/6	189

601749	5	10	670/6	189
601755	6	15	300/2	285
601755	6	18	300/2	317
601756	3	15	300/2	285
601756	3	18	300/2	317
601757	0	15	300/2	285
601757	0	18	300/2	317
601758	7	15	300/2A	285
601758	7	18	300/2A	317
601762	4	9	680/2	175
601763	1	9	680/2	175
601764	8	9	680/2	175
601765	5	9	681/2	175
601766	2	9	681/2	175
601767	9	9	682/2	176
601768	6	9	682/2	176
601769	3	9	682/2	176
601771	6	9	685/2	177
601772	3	9	686/2	180
601772	3	15	686/2	282
601783	9	18	702/2WH	311
601784	6	18	702/2WH	311
601785	3	18	702/2WH	311
601786	0	18	702/2WH	311
601787	7	18	702/2WH	311
601788	4	18	702/2WH	311
601789	1	18	702/2WH	311
601790	7	18	702/2WH	311
601792	1	18	702/2WH	311
601796	9	10	812	184
601797	6	10	812	184
601799	0	10	812	184
601801	0	10	812	184
601802	7	10	812	184
601803	4	10	812	184
601804	1	10	812	184
601805	8	10	812	184
601806	5	10	812	184
601807	2	10	812	184
601809	6	10	812	184
601810	2	10	812	184
601812	6	10	816	185
601813	3	10	816	185
601814	0	10	816	185
601816	4	10	816	185
601824	9	10	805	185
601825	6	10	809	184
601826	3	10	810	184
601828	7	10	813	185
601832	4	10	820	186
601833	1	10	820	186
601834	8	10	820	186
601835	5	10	820	186
601836	2	10	820	186
601837	9	10	820	186
601838	6	10	830	184
601840	9	10	817	185
601841	6	10	817	185
601842	3	10	817	185
601843	0	10	817	185
601844	7	10	818	186
601845	4	10	818	186
601847	8	10	818	186
601848	5	10	818	186
601849	2	10	818	186
601850	8	10	818	186
601890	4	18	750	312
601896	6	13	701	256
601897	3	13	701	256
601898	0	13	701	256
601909	3	11	911/5	221
601910	9	11	912/1	221
601911	6	11	912/3	221
601912	3	11	912/5	221
601913	0	11	981K	222
601918	5	11	981K	222
601939	0	11	909	225
601954	3	11	981K	222
601967	3	20	902/1	363
601968	0	20	902/2	363
601985	7	11	914/5	221
601994	9	20	932	364
601995	6	20	931	364

601996	3	20	930	364
602000				
602075	4	1	196/2	33
602076	1	1	196/2	33
602077	8	1	196/2	33
602078	5	1	196/2	33
602080	8	6	360/6	138
602082	2	1	112/2	22
602083	9	1	112/2	22
602084	6	1	112/2	22
602085	3	1	112/2	22
602086	0	1	112/2	22
602087	7	1	112/2	22
602088	4	1	112/2	22
602089	1	1	125/1	25
602090	7	1	125/1	25
602091	4	1	125/1	25
602092	1	1	125/1	25
602093	8	1	125/1	25
602094	5	1	125/1	25
602095	2	1	125/1	25
602096	9	1	125/1	25
602097	6	1	125/1	25
602098	3	1	125/1CB	25
602327	4	3	428/4	94
602327	4	4	428/4	108
602369	4	9	686/2A	180
602369	4	15	686/2A	282
602370	0	8	6460C6,3	166
602371	7	8	6460C6,3	166
602372	4	8	6460C6,3	166
602373	1	8	6460C6,3	166
602374	8	8	6460C6,3	166
602375	5	8	6460C6,3	166
602376	2	8	6460C6,3	166
602377	9	8	6460C6,3	166
602378	6	8	6460C6,3	166
602388	5	8	6463C6,3	166
602389	2	8	6463C6,3	166
602390	8	8	6463C6,3	166
602391	5	8	6463C6,3	166
602392	2	8	6464C6,3	167
602393	9	8	6464C6,3	167
602394	6	8	6465C6,3	167
602395	3	8	6465C6,3	167
602396	0	8	6465C6,3	167
602397	7	8	6466C6,3	167
602398	4	8	6466C6,3	167
602399	1	8	6466C6,3	167
602400	4	8	6469C6,3	167
602401	1	8	6469C6,3	167
602402	8	8	6469C6,3	167
602403	5	8	6469C6,3	167
602404	2	8	6469C6,3	167
602405	9	8	6472C6,3	167
602406	6	8	6472C6,3	167
602407	3	8	6472C6,3	167
602408	0	8	6472C6,3	167
602409	7	8	6472C6,3	167
602410	3	8	6472C6,3	167
602411	0	8	6472C6,3	167
602412	7	8	6472C6,3	167
602414	1	8	6480C8	168
602415	8	8	6480C8	168
602416	5	8	6480C8	168
602417	2	8	6480C8	168
602418	9	8	6480C8	168
602419	6	8	6480C8	168
602423	3	8	6483C8	168
602424	0	8	6483C8	168
602425	7	8	6484C8	168
602427	1	8	6486C8	168
602428	8	8	6486C8	168
602429	5	8	6489C8	168
602431	8	8	6489C8	168
602432	5	8	6489C8	168
602436	3	8	6492C8	168
602438	7	8	6492C8	168
602439	4	8	6492C8	168
602440	0	8	6492C8	168
602441	7	8	6492C8	168
602519	3	8	6503E6,3	169

602520	9	8	6503E6,3	169
602521	6	8	6503E6,3	169
602522	3	8	6506E6,3	169
602523	0	8	6506E6,3	169
602524	7	8	6506E6,3	169
602525	4	8	6509E6,3	169
602526	1	8	6509E6,3	169
602527	8	8	6509E6,3	169
602528	5	8	6509E6,3	169
602529	2	8	6509E6,3	169
602537	7	10	812A	184
602538	4	10	812A	184
602539	1	10	812A	184
602547	6	20	910/1	363
602552	0	11	909/1	225
6				

603192	7	2	186.4/2	51
603192	7	15	186.4/2	287
603193	4	2	186.4/2	51
603193	4	15	186.4/2	287
603316	7	1	110/1	21
603317	4	1	110/1	21
603318	1	1	110/1	21
603332	7	1	125/1	25
603334	1	2	190.7/2	62
603378	5	2	190.10	63
603380	8	2	192/2HXL	59
603381	5	2	192/2HXL	59
603383	9	2	192/2HXL	59
603384	6	2	192/2HXL	59
603386	0	2	192/2HXL	59
603417	1	8	6515E6,3	169
603418	8	8	6515E6,3	169
603420	1	2	192/2HX	59
603421	8	2	192/2HX	59
603422	5	2	192/2HX	59
603423	2	2	192/2HX	59
603424	9	2	192/2HX	59
603425	6	2	192/2HX	59
603426	3	2	192/2HX	59
603427	0	2	192/2HX	59
603428	7	2	192/2HX	59
603455	3	2	192/2HXL	59
603477	5	10	666/6A	189
603521	5	11	981K	222
603522	2	7	555/6	154
603611	3	1	112/2	22
603657	1	2	192/12	60
603673	1	11	960/6	222
603674	8	1	180/1CB	28
603709	7	1	120/1CS	25
603711	0	1	125/1CS	26
603812	4	2	190/1 12p	58
603813	1	2	190/1 12p	58
603814	8	2	190/1 12p	58
603815	5	2	190/1 12p	58
603816	2	2	190/1 12p	58
603817	9	2	190/1 12p	58
603818	6	2	190/1 12p	58
603819	3	2	190/1 12p	58
603820	9	2	190/1 12p	58
603821	6	2	190/1 12p	58
603822	3	2	190/1 12p	58
603823	0	2	190/1 12p	58
603824	7	2	190/1 12p	58
603825	4	2	190/1 12p	58
603826	1	2	190/1 12p	58
603827	8	2	190/1 12p	58
603828	5	2	190/1 12p	58
603829	2	2	190/1 12p	58
603845	2	1	180/1	28
603848	3	1	110/1	21
603962	6	2	231/4 6p	70
603963	3	2	231/4 6p	70
603964	0	2	231/4 6p	70
603965	7	2	231/4 6p	70
603966	4	2	231/4 6p	70
603967	1	2	231/4 6p	70
603968	8	2	231/4 6p	70
603969	5	2	231/4 6p	70
603970	1	2	231/4 6p	70
603971	8	2	231/4 6p	70
603972	5	2	231/4 6p	70
603973	2	2	231/4 6p	70
603974	9	2	231/4 6p	70
603975	6	2	231/4 6p	70
603976	3	2	231/4 6p	70
603977	0	2	231.4/4	72
603978	7	2	231.4/4	72
603979	4	2	231.7/4	72
603980	0	2	232/4 6p	73
603981	7	2	232/4 6p	73
603982	4	2	232/4 6p	73
603983	1	2	232/4 6p	73
603984	8	2	232/4 6p	73
603985	5	2	232/4 6p	73
603986	2	2	232/4 6p	73
603987	9	2	232/4 6p	73
603988	6	2	232/4 6p	73

603989	3	2	232/4 6p	73
603990	9	2	232/4 6p	73
603991	6	2	232/4 6p	73
603992	3	2	232.4/4	73
603993	0	2	232.4/4	73
603994	7	2	232.6/4	73
603995	4	2	232.7/4	74
603996	1	2	232.8/4	74
603997	8	2	231.8/4	72
603998	5	2	231.8/4	72

604000

604174	2	10	670/6A	190
604242	8	10	660/6	188
604267	1	10	660/6	188
604531	3	2	188.10	50
604546	7	14	621E	261
604547	4	14	621E	261
604552	8	3	402C5	79
604575	7	20	971/4	364
604577	1	20	1000AC	356
604691	4	8	6463TINC6,3	166
604692	1	8	6463TINC6,3	166
604693	8	8	6463TINC6,3	166
604694	5	8	6466TINC6,3	167
604695	2	8	6466TINC6,3	167
604696	9	8	6466TINC6,3	167
604699	0	8	6472TINC6,3	168
604700	3	8	6472TINC6,3	168
604701	0	8	6472TINC6,3	168
604702	7	8	6472TINC6,3	168
604825	3	8	6472TINC6,3	168
604880	2	3	402C2	79

605000

605000	3	1	196/2	33
605001	0	1	196/2	33
605002	7	1	196/2	33
605006	5	3	447/6	89
605006	5	6	447/6	136
605042	3	1	179/2	27
605044	7	1	215/2	36
605045	4	1	112/2	22
605061	4	8	6762	170
605062	1	8	6762.1	170
605063	8	8	6762.2	170
605112	3	1	175/2	43
605112	3	15	175/2	273
605113	0	1	250/1	23
605114	7	11	996/2	227
605125	3	6	480/6	137
605160	4	11	977/1	226
605161	1	11	977/2	226
605162	8	11	977/3	226
605163	5	11	977/4	226
605206	9	3	429/3	99
605214	4	7	555.1/9	154
605237	3	6	447/1	136
605307	3	2	190/1 6p	57
605322	6	2	238/1 6p	54
605323	3	2	238/1 6p	54
605324	0	2	238/1 6p	54
605325	7	2	238/1 6p	54
605326	4	2	238/1 6p	54
605327	1	2	238/1 6p	54
605328	8	2	238/1 6p	54
605329	5	2	238/1 6p	54
605330	1	2	238/1 6p	54
605331	8	2	238/1 6p	54
605332	5	2	238/1 6p	54
605333	2	2	238/1 6p	54
605334	9	2	238/1 6p	54
605335	6	2	238/1 6p	54
605336	3	2	238/1 6p	54
605337	0	2	238/1 6p	54
605338	7	2	238/1 6p	54
605341	7	2	238.3/1	56
605342	4	2	238.4/1	56
605343	1	2	238.4/1	56
605344	8	2	238.6/1	56
605345	5	2	238.7/1	56
605348	6	1	110/1	21
605349	3	1	110/1	21

605350	9	1	110/1	21
605351	6	1	110/1	21
605352	3	1	110/1	21
605353	0	1	110/1	21
605354	7	1	110/1	21
605355	4	1	110/1	21
605356	1	1	110/1	21
605357	8	1	110/1	21
605358	5	1	110/1	21
605359	2	1	110/1	21
605418	6	4	583/6	105
605418	6	7	583/6	151
605419	3	4	583.1/7	105
605419	3	7	583.1/7	151
605491	9	10	820A	187
605492	6	10	820A	187
605493	3	10	820A	187
605494	0	10	820A	187
605495	7	10	820A	187
605496	4	10	820A	187
605516	9	10	805A	185
605518	3	8	6492C8	168
605528	2	1	110/1MS	22
605531	2	1	110/1CB	21
605532	9	1	110/1MS	22
605537	4	1	120/1MS	25
605539	8	1	125/1MS	26
605545	9	1	180/1MS	28
605548	0	2	231/4 6p	70
605549	7	1	110/1	21
605551	0	2	192/2SL	59
605552	7	2	192/2SL	59
605553	4	2	192/2SL	59
605554	1	2	192/2SL	59
605555	8	2	192/2SL	59
605562	6	2	192/2TX	59
605563	3	2	192/2TX	59
605564	0	2	192/2TX	59
605565	7	2	192/2TX	59
605566	4	2	192/2TX	59
605567	1	2	192/2TX	59
605568	8	2	192/2TX	59
605569	5	2	192/2TX	59
605570	1	2	192/2TX	59
605806	1	3	425/4AB	93
605806	1	4	425/4AB	109
605838	2	1	120/1	24
605896	2	11	960/1	222
605897	9	11	960/2	222
605898	6	11	960/3	222
605923	5	2	192/2HX	59

607000

607019	3	1	120/1	24
607064	3	2	192/14	60
607137	4	11	915/5	221
607141	1	2	191/1	58
607142	8	2	191/1	58
607143	5	2	191/1	58
607144	2	2	191/1	58
607145	9	2	191/1	58
607146	6	2	191/1	58
607147	3	2	191/1	58
607148	0	2	191/1	58
607149	7	2	191/1	58
607154	1	11	997	227
607161	9	1	193HX	37
607162	6	1	193HX	37
607163	3	1	193HX	37
607164	0	1	193HX	37
607165	7	1	193HX	37
607166	4	1	193HX	37
607167	1	1	193HX	37
607168	8	1	193HX	37
607169	5	1	193HX	37
607170	1	1	193HX	37
607171	8	1	193TX	38
607172	5	1	193TX	38
607173	2	1	193TX	38
607174	9	1	193TX	38
607175	6	1	193TX	38
607176	3	1	193TX	38
607177	0	1	193TX	38

607178	7	1	193TX	38
607179	4	1	193TX	38
607180	0	1	193TX	38
607181	7	1	193TX	38
607182	4	1	193TX	38
607314	9	2	191MB1	59
607348	4	3	447/6	89
607348	4	6	447/6	136
607349	1	2	188.8	50
607386	6	11	977/5	226
607387	3	11	977/6	226
607494	8	3	529/4P	99
607821	2	2		

607907	3	2	187/2TX	46
607908	0	2	187/2TX	46
607909	7	2	187/2TX	46
607910	3	2	187/2TX	46
607911	0	2	189/2	48
607912	7	2	189/2	48
607913	4	2	189/2	48
607914	1	2	189/2	48
607915	8	2	189/2	48
607916	5	2	189/2	48
607917	2	2	189/2	48
607918	9	2	231/4L6p	71
607919	6	2	231/4L6p	71
607920	2	2	231/4L6p	71
607921	9	2	231/4L6p	71
607922	6	2	231/4L6p	71
607923	3	2	231/4L6p	71
607924	0	2	231/4L6p	71
607925	7	2	231/4L6p	71
607926	4	2	231/4L6p	71
607927	1	2	231/4L6p	71
607928	8	2	231/4L6p	71
607929	5	2	231/4L6p	71
607930	1	2	231/4L6p	71
607931	8	2	231/4L6p	71
607932	5	2	231/4L6p	71
607933	2	2	231/4L6p	71
607934	9	2	232/4L6p	73
607935	6	2	232/4L6p	73
607936	3	2	232/4L6p	73
607937	0	2	232/4L6p	73
607938	7	2	232/4L6p	73
607939	4	2	232/4L6p	73
607940	0	2	232/4L6p	73
607941	7	2	232/4L6p	73
607942	4	2	232/4L6p	73
607943	1	2	232/4L6p	73
607944	8	2	232/4L6p	73
607945	5	2	232/4L6p	73
607949	3	3	424/4P	93
607949	3	4	424/4P	109
607950	9	3	424/4P	93
607950	9	4	424/4P	109
607955	4	2	190.4/1	62
607956	1	1	185/2	43
607956	1	15	185/2	287
607960	8	1	215/2	36
607962	2	1	215/2	36
607966	0	3	512/1BI	86
607966	0	3	512/1BI	86
607967	7	3	512/1BI	86
607967	7	3	512/1BI	86
607968	4	7	598.1/7	154
607975	2	2	190.7/2	62
607976	9	2	188.7/2	49
607977	6	2	238.7/1	56

608000

608140	3	20	1000A	355
608141	0	20	1000B	357
608143	4	20	1000D	358
608145	8	20	1000F	358
608146	5	20	1000G	359
608148	9	20	1000K	359
608149	6	20	1000L	360
608213	4	3	445/1P	92
608276	9	1	193HXS	38
608277	6	1	193HXS	38
608278	3	1	193HXS	38
608279	0	1	193HXS	38
608280	6	1	193HXS	38
608281	3	1	193HXS	38
608282	0	1	193HXS	38
608283	7	1	193N	33
608284	4	1	193N	33
608285	1	1	193N	33
608286	8	1	193N	33
608287	5	1	193N	33
608288	2	1	193N	33
608289	9	1	193N	33
608290	5	1	193N	33
608291	2	1	193N	33
608292	9	1	193N	33

608293	6	1	193N	33
608295	0	1	193N	33
608296	7	14	605E	261
608297	4	14	605E	261
608298	1	14	605E	261
608299	8	14	605E	261
608300	1	14	605E	261
608301	8	14	605E	261
608302	5	14	605E	261
608303	2	14	605E	261
608304	9	14	615E	261
608305	6	14	615E	261
608306	3	14	615E	261
608307	0	14	615E	261
608308	7	14	625E	261
608309	4	14	625E	261
608310	0	14	621E	261
608311	7	14	621E	261
608312	4	14	621E	261
608313	1	14	621E	261
608314	8	14	621E	261
608315	5	14	621E	261
608316	2	14	621E	261
608354	4	3	406/1BI	80
608354	4	3	406/1BI	80
608355	1	11	977/7	227
608360	5	18	702/2MH	311
608433	6	18	702/2MH	311
608434	3	18	702/2MH	311
608435	0	18	702/2MH	311
608436	7	18	702/2MH	311
608437	4	18	702/2MH	311
608438	1	18	702/2MH	311
608439	8	18	702/2MH	311
608441	1	18	702/2MH	311
608442	8	7	598/6	154
608442	8	7	598/6	154
608484	8	10	660/6HS	189
608485	5	10	670/6HS	189
608486	2	10	670/6A	190
608489	3	10	670/6AHS	190
608490	9	10	670/6AHS	190
608491	6	10	670/6AHS	190
608492	3	10	660/6A	189
608493	0	10	660/6A	189
608494	7	10	660/6A	189
608495	4	10	660/6A	189
608496	1	10	660/6A	189
608497	8	10	660/6AHS	189
608498	5	10	660/6AHS	189
608499	2	10	660/6AHS	189
608500	5	10	665/6A	189
608501	2	10	665/6A	189
608503	6	10	666/6AHS	189
608510	4	1	220/3L	40
608511	1	1	220/3L	40
608512	8	1	220/3L	40
608513	5	1	220/3L	40
608514	2	1	220/3L	40
608515	9	1	220/3L	40
608516	6	1	220/3L	40
608517	3	1	220/3L	40
608518	0	1	220/3L	40
608519	7	1	220/3L	40
608520	3	1	220/3L	40
608521	0	1	220/3L	40
608522	7	1	220/3L	40
608523	4	1	220/3L	40
608524	1	1	220/3SL	41
608525	8	1	220/3SL	41
608526	5	1	220/3SL	41
608527	2	1	220/3SL	41
608528	9	1	220/3SL	41
608529	6	1	220/3SL	41
608530	2	1	220/3SL	41
608531	9	1	220/3SL	41
608532	6	1	220/3SL	41
608533	3	1	220/3LPH	40
608534	0	1	220/3SLPH	41
608538	8	11	914/3	221
608540	1	20	971/1BI	364
608541	8	20	971/2VDE	364
608542	5	11	940E1	200

608544	9	11	940E3	200
608545	6	11	940E4	201
608547	0	11	940E6	201
608554	8	10	660/6A	189
608555	5	10	670/6A	190
608668	2	3	405/4G	80
608668	2	3	405/4G	80
608669	9	3	405/4G	80
608669	9	3	405/4G	80
608670	5	3	405/4G	80
608670	5	3	405/4G	80
608671	2	10	667/6A	189
608672	9	10	671HS	190
608673	6	3	406/4G	81
608673	6	3	406/4G	81
608674	3	3	406/4G	81
608674	3	3	406/4G	81
608675	0	3	406/4G	81
608675	0	3	406/4G	81
608676	7	3	406/4G	81
608676	7	3	406/4G	81
608677	4	3	406/4G	81
608677	4	3	406/4G	81
608686	6	3	441/4P	90
608690	3	3	445/4G	90
608692	7	3	445/4G	90
608694	1	3	455/4G	85
608694	1	3	455/4G	85
608697	2	3	461/4G	84
608697	2	3	461/4G	84
608698	9	3	461/4G	84
608698	9	3	461/4G	84
608700	9	3	466/4G	84
608700	9	3	466/4G	84
608701	6	3	478/4G	93
608704	7	3	472/4G	86
608704	7	3	472/4G	86
608710	8	3	508/4G	85
608710	8	3	508/4G	85
608711	5	3	508/4G	85
608711	5	3	508/4G	85
608712	2	3	506/4G	85
608712	2	3	506/4G	85
608713	9	3	506/4G	85
608713	9	3	506/4G	85
608720	7	3	512/4G	86
608720	7	3	512/4G	86
608721	4	3	512/4G	86
608721	4	3	512/4G	86
608723	8	3	530/4P	98
608724	5	3	530/4P	98
608725	2	3	530/4P	98
608726	9	3	530/4P	98
608727	6	3	531/4P	98
608728	3	3	531/4P	98
608729	0	3	531/4P	98
608730	6	3	531/4P	98
608771	9	7	561R/3G	149
608772	6	7	562/3P	150
608773	3	7	571R/3G	149
608774	0	7	571L/3G	150
608775	7	7	591R/3G	150
608776	4	7	591L/3G	150
608815	0	18	300/6B	317
608816	7	18	300/6B	317
608817	4	18	300/6B	317
608821	1	18	300/6B	317
608837	2	3	466/1BI	84
608837	2	3	466/1BI	84
608837	2	4	466/1BI	104
608837	2	4	466/1BI	104
608850	1	3	466/1BI	84
608850	1	3	466/1BI	84
608850	1	4	466/1BI	104
608850	1	4	466/1BI	104
608879	2	1	193HXCB	37
608880	8	1	193TXCB	38
608922	5	8	636	161
608924	9	11	940E2	202
608925	6	11	940E3	202
608968	3	11	940E4	202
608969	0	11	940E5	202
608970	6	11	940E6	202

608971	3	11	940E5	203
608972	0	11	940E8	203
608973	7	11	940E9	203

609000

609083	2	1	177	35
609084	9	1	177	35
609085	6	1	177	35
609086	3	1	177	35
609087	0	1	177	35
609088	7	1	177	35
609089	4	1	177	35
609090	0	1	177	35
609091	7	1	177	35
609092	4	1	177	

609333	8	7	566R/7P	148
609334	5	7	569R/7P	149
609335	2	7	567R/7P	149
609336	9	7	568R/7P	149
609337	6	1	193HXSCS	38
609365	9	13	710W	254
609366	6	2	190/1 12p	58
609367	3	2	190/1 12p	58
609368	0	2	190/1 12p	58
609369	7	2	190/1 12p	58
609370	3	2	190/1 12p	58
609371	0	2	190/1 12p	58
609372	7	2	190/1 12p	58
609373	4	2	190/1 12p	58
609374	1	2	190/1 12p	58
609375	8	2	190/1 12p	58
609376	5	2	190/1 12p	58
609377	2	2	190/1 12p	58
609378	9	2	190/1 12p	58
609379	6	2	190/1 12p	58
609380	2	2	190/1 12p	58
609381	9	2	190/1 12p	58
609382	6	2	190/1 12p	58
609383	3	2	197/1 6p	66
609384	0	2	197/1 6p	66
609385	7	2	197/1 6p	66
609386	4	2	197/1 6p	66
609387	1	2	197/1 6p	66
609388	8	2	197/1 6p	66
609389	5	2	197/1 6p	66
609390	1	2	197/1 6p	66
609391	8	2	197/1 6p	66
609392	5	2	197/1 6p	66
609393	2	2	197/1 6p	66
609394	9	2	197/1 6p	66
609395	6	2	197/1 6p	66
609396	3	2	197/1 6p	66
609397	0	2	197/1 6p	66
609398	7	2	197/1 6p	66
609399	4	2	231/4 6p	70
609400	7	2	231/4 6p	70
609401	4	2	231/4L6p	71
609402	1	2	231/4L6p	71
609403	8	2	232/4 6p	73
609404	5	2	232/4L6p	73
609405	2	4	583/6	105
609405	2	7	583/6	151
609406	9	4	583.1/7	105
609406	9	7	583.1/7	151
609407	6	18	755	312
609408	3	18	755	313
609409	0	18	755.1	313
609410	6	18	755.1	313
609423	6	18	757	313
609424	3	18	752	312
609447	2	11	997.1	227
609460	1	2	231.6/4	72
609478	6	11	997.1	227
609479	3	11	997.1	227
609480	9	11	997.1	227
609563	9	3	529/4PR	99
609961	3	18	704/2	311
609962	0	18	704/2	311
609963	7	18	704/2	311
609964	4	18	704/2	311
609965	1	18	704/2	311
609966	8	18	704/2	311
609968	2	18	705/2MH	312
609969	9	18	705/2MH	312
609970	5	18	705/2MH	312
609971	2	18	705/2MH	312
609974	3	18	705/2MH	312
609975	0	18	705/2MH	312
609982	8	18	705/2MH	312
609984	2	18	705/2MH	312

610000

610105	7	2	190/1 6p	58
610106	4	2	190/1 6p	58
610107	1	2	190/1 6p	58
610108	8	2	190/1 6p	58
610109	5	2	190/1 6p	58
610110	1	2	190/1 6p	58

610111	8	2	190/1 6p	58
610112	5	2	190/1 6p	58
610113	2	2	190/1 6p	58
610114	9	2	190/1 6p	58
610115	6	2	190/1 6p	58
610116	3	2	190/1 6p	58
610117	0	2	190/1 6p	58
610118	7	2	190/1 6p	58
610119	4	2	190/1 6p	58
610120	0	2	190/1 6p	58
610155	2	2	190/1 6p	57
610156	9	2	190/1 6p	58
610421	8	5	406/1VDEBI	117
610421	8	5	406/1VDEBI	117
610422	5	5	406/1VDEBI	117
610422	5	5	406/1VDEBI	117
610423	2	5	406/1VDEBI	117
610423	2	5	406/1VDEBI	117
610424	9	5	406/1VDEBI	117
610424	9	5	406/1VDEBI	117
610424	9	5	406/1VDEBI	117
610425	6	5	420/1VDEBI	118
610425	6	5	420/1VDEBI	118
610426	3	5	461/1VDEBI	119
610426	3	5	461/1VDEBI	119
610427	0	5	461/1VDEBI	119
610427	0	5	461/1VDEBI	119
610428	7	5	466/1VDEBI	120
610428	7	5	466/1VDEBI	120
610430	0	5	472/1VDEBI	121
610431	7	5	476/1VDEBI	121
610432	4	5	476/1VDEBI	121
610433	1	5	478/1VDEBI	124
610434	8	5	506/1VDEBI	122
610434	8	5	506/1VDEBI	122
610435	5	5	506/1VDEBI	122
610435	5	5	506/1VDEBI	122
610436	2	5	508/1VDEBI	122
610436	2	5	508/1VDEBI	122
610437	9	5	508/1VDEBI	122
610437	9	5	508/1VDEBI	122
610438	6	5	512/1VDEBI	123
610438	6	5	512/1VDEBI	123
610439	3	5	512/1VDEBI	123
610439	3	5	512/1VDEBI	123
610440	9	5	580/1VDEBI	124
610441	6	5	580/1VDEBI	124
610484	3	18	1200/1	316
610485	0	18	1200/1	316
610486	7	18	1200/1	316
610487	4	18	1200/1	316
610518	5	18	1210	316
610519	2	18	1210	316
610520	8	18	1210	316
610521	5	18	1210	316
610522	2	18	1210	316
610523	9	18	1210	316
610539	0	18	1216	316
610540	6	18	1216	316
610541	3	18	1216	316
610544	4	18	1216	316
610545	1	18	1216	316
610546	8	18	1216	316
610559	8	11	997.1	227
610560	4	11	997.1	227
610695	3	2	197.7/1	68
610716	5	13	1250	254
610717	2	13	1250	254
610718	9	13	1250	254
610719	6	13	1250	254
610720	2	13	1250	254
610721	9	13	1250	254
610722	6	13	1250	254
610723	3	13	1250	254
610724	0	13	1250	254
610725	7	13	1252	254
610726	4	13	1252	254
610727	1	13	1252	255
610728	8	13	1252	255
610729	5	13	1252	255
610730	1	13	1260/7	255
610731	8	13	1260/7	255
610732	5	13	1260/7	255
610733	2	13	1260/7	255

610734	9	13	1260/7	255
610736	3	13	1260/7A	255
610738	7	13	1260/7A	255
610739	4	13	1260/7A	255
610751	6	13	1272	256
610752	3	13	1272	256
610753	0	13	1272	256
610754	7	13	1272	256
610755	4	13	1272	256
610756	1	13	1272	256
610762	2	2	190/1L12p	58
610763	9	2	190/1L12p	58
610764	6	2	190/1L12p	58
610765	3	2	190/1L12p	58
610766	0	2	190/1L12p	58
610767	7	2	190/1L12p	58
610768	4	2	190/1L12p	58
610769	1	2	190/1L12p	58
610770	7	2	190/1L12p	58
610771	4	2	190/1L12p	58
610772	1	2	190/1L12p	58
610773	8	2	190/1L12p	58
610774	5	2	190/1L12p	58
610775	2	2	190/1L12p	58
610776	9	2	190/1L12p	58
610777	6	2	190/1L12p	58
610778	3	2	190/1L12p	58
610779	0	2	190/1L12p	58
610780	6	2	190/1L12p	58
610781	3	2	190/1L12p	58
610784	4	2	190/1L12p	58
610785	1	2	190/1L12p	58
610786	8	2	190/1L12p	58
610788	2	2	190/1L12p	58
610789	9	2	190/1L12p	58
610790	5	2	190/1L12p	58
610791	2	2	190/1L12p	58
610792	9	2	190/1L12p	58
610793	6	2	190/1L12p	58
610794	3	2	190/1L12p	58
610795	0	2	190/1L12p	58
610796	7	2	190/1L12p	58
610812	4	2	197/1L6p	66
610813	1	2	197/1L6p	66
610814	8	2	197/1L6p	66
610815	5	2	197/1L6p	66
610816	2	2	197/1L6p	67
610817	9	2	197/1L6p	67
610818	6	2	197/1L6p	67
610819	3	2	197/1L6p	67
610820	9	2	197/1L6p	67
610821	6	2	197/1L6p	67
610822	3	2	197/1L6p	67
610823	0	2	197/1L6p	67
610824	7	2	197/1L6p	67
610825	4	2	197/1L6p	67
610826	1	2	197/1L6p	67
610827	8	2	197/1L6p	67
610835	3	1	110/1PH	22
610907	7	2	190.4/1S	62
610908	4	2	190.4/1S	62
610909	1	2	190.4/1S	62
610910	7	2	188.4/2S	49
610911	4	2	188.4/2S	49
610913	8	2	238.4/1S	56
610914	5	1	220/3PB1	39
610915	2	1	220/3LPB2	40
610916	9	1	220/3SPB1	41
610917	6	1	220/3SLPB2	41
610925	1	3	380	95
610925	1	4	380	105
610930	5	3	385H	95
610930	5	4	385H	105
610931	2	3	385G	95
610931	2	4	385G	105
610933	6	2	190.5/2	62
610945	9	7	568L/7P	149
610963	3	7	596/6A	153
610963	3	7	596/6A	153
610964	0	7	596/6A	153
610964	0	7	596/6A	153
610965	7	7	596/6A	153
610965	7	7	596/6A	153

610966	4	7	596/6A	153
610966	4	7	596/6A	153
610967	1	7	596/6A	153
610967	1	7	596/6A	153
610968	8	7	596/6A	153
610968	8	7	596/6A	153
610969	5	7	596.1/7A	154
610970	1	7	596.1/7A	154
610971	8	7	596.1/7A	154
610972	5	7	596.1/7A	154
610973	2	7	596.1/7A	154
610974	9	7	596.1/7A	154
610975				

611723	2	8	621TBI	163
611724	9	8	621TBI	163
611725	6	8	621TBI	163
611726	3	8	621TBI	163
611727	0	8	621TBI	163
611728	7	8	621TBI	163
611729	4	8	621TBI	163
611730	0	8	621TBI	163
611731	7	8	621TBI	163
611732	4	8	621TBI	163
611733	1	8	621TBI	163
611734	8	8	621/1TBI	163
611735	5	8	621/1TBI	163
611736	2	8	621/1TBI	163
611737	9	8	621/1TBI	163
611738	6	8	621/1TBI	163
611739	3	8	621/1TBI	163
611740	9	8	621/1TBI	163
611741	6	8	625TBI	162
611742	3	8	625TBI	162
611743	0	8	625TBI	162
611744	7	8	625TBI	162
611746	1	8	629TBI	163
611747	8	8	629TBI	163
611748	5	8	629TBI	163
611749	2	8	629TBI	163
611750	8	8	629TBI	163
611751	5	8	629TBI	163
611752	2	8	629TBI	163
611753	9	8	629TBI	163
611754	6	8	629TBI	163
611756	0	5	466/1VDEBI	120
611756	0	5	466/1VDEBI	120
611757	7	11	940E9	202
611762	1	1	129/1	26
611763	8	1	129/1	26
611764	5	1	129/1	26
611765	2	1	129/1	26
611766	9	1	129/1	26
611767	6	1	129/1	26
611768	3	1	129/1	26
611769	0	1	129/1	26
611770	6	1	129/1	26
611771	3	1	129/1	26
611772	0	1	129/1	26
611773	7	1	129/1	26
611775	1	1	129/1CS	27
611776	8	1	129/1CB	27
611780	5	3	442/1HYPO	88
611780	5	6	442/1HYPO	135
611781	2	6	483/6	137
611782	9	2	190.1/1ABI	61
611784	3	11	939/5E	220
611884	0	20	1000AD	356
611899	4	2	190.2/1BI	62
611900	7	2	190.2/1BI	62
611901	4	2	188.1/1ABI	48
611902	1	2	188.2/2BI	49
611905	2	1	220/3	38
611917	5	1	250/1	23
611918	2	1	250/1	23
611930	4	1	129/1	26
611939	7	2	190BI6P24	64
611940	3	2	190BI6P14	64
611941	0	2	190BI12P24	65
611942	7	2	190BI12P14	64
611943	4	2	190BI12P23IN	65
611944	1	2	190BI6P43	65
611945	8	2	190BITX1P22	65
611946	5	2	190BIHX1P20	65
611962	5	2	238.5/2	56
611985	4	8	607CS5TBI	165
611986	1	8	607CS7TBI	165
611987	8	8	609CS5TBI	165
611993	9	5	447/1VDEBI	119
611996	0	2	188BI	50
611998	4	10	675	190
612000				
612004	1	1	182/2A	28
612005	8	1	182/2A	28
612006	5	1	182/2A	28
612007	2	1	182/2A	28

612008	9	1	182/2A	28
612009	6	1	182/2A	28
612010	2	1	182/2A	28
612011	9	1	182/2A	29
612013	3	1	182/2A	29
612015	7	1	182/2A	29
612016	4	1	182/2A	29
612035	5	13	271	256
612036	2	2	238/1L6p	54
612037	9	2	238/1L6p	54
612038	6	2	238/1L6p	54
612039	3	2	238/1L6p	54
612040	9	2	238/1L6p	54
612041	6	2	238/1L6p	54
612042	3	2	238/1L6p	54
612043	0	2	238/1L6p	54
612044	7	2	238/1L6p	54
612045	4	2	238/1L6p	54
612046	1	2	238/1L6p	54
612047	8	2	238/1L6p	54
612048	5	2	238/1L6p	54
612049	2	2	238/1L6p	54
612050	8	2	238/1L6p	54
612060	7	2	230/4 6p	70
612061	4	2	230/4 6p	70
612062	1	2	230/4 6p	70
612063	8	2	230/4 6p	70
612064	5	2	230/4 6p	70
612065	2	2	230/4 6p	70
612066	9	2	230/4 6p	70
612067	6	2	230/4 6p	70
612068	3	2	230/4 6p	70
612069	0	2	230/4 6p	70
612070	6	2	230/4 6p	70
612071	3	2	230/4 6p	70
612072	0	2	230/4 6p	70
612073	7	2	230/4 6p	70
612074	4	2	230/4 6p	70
612075	1	2	230.4/4	70
612076	8	2	230.4/4	70
612077	5	2	230.6/4	70
612078	2	2	230.7/4	70
612079	9	2	230.8/4	70
612080	5	2	230.8/4	70
612081	2	2	230.8/4	70
612082	9	2	236/2HX	52
612083	6	2	236/2HX	52
612084	3	2	236/2HX	52
612085	0	2	236/2HX	52
612086	7	2	236/2HX	52
612087	4	2	236/2HXL	52
612088	1	2	236/2HXL	52
612089	8	2	236/2HXL	52
612090	4	2	236/2HXL	52
612091	1	2	236/2HXL	52
612092	8	2	236/2PH	52
612093	5	2	236/2PH	52
612094	2	2	236/2PH	52
612095	9	2	236/2PZ	52
612096	6	2	236/2PZ	52
612097	3	2	236/2PZ	52
612098	0	2	236/2SL	52
612099	7	2	236/2SL	52
612100	0	2	236/2SL	52
612101	7	2	236/2TX	53
612102	4	2	236/2TX	53
612103	1	2	236/2TX	53
612104	8	2	236/2TX	53
612105	5	2	236/2TX	53
612106	2	2	236/2TX	53
612107	9	2	236/2TXL	53
612108	6	2	236/2TXL	53
612109	3	2	236/2TXL	53
612110	9	2	236/2TXL	53
612112	3	2	236/2TXL	53
612113	0	2	236/2ZX	53
612114	7	2	236/2ZX	53
612115	4	2	236/2ZX	53
612116	1	2	236/2ZX	53
612117	8	2	236/2ZXL	53
612120	8	2	231.7/4	72
612121	5	2	237/1	53
612122	2	2	237/1	53

612123	9	2	237/1	53
612124	6	2	237/1	53
612125	3	2	237/1	53
612126	0	2	237/1	53
612136	9	18	556B	317
612137	6	18	556.1B	317
612138	3	11	940E4/1L	201
612161	1	1	220/3PB1	39
612162	8	2	190BI6P28	65
612163	5	18	753W	312
612164	2	18	753P	312
612165	9	2	192/2ZX	60
612166	6	2	192/2ZX	60
612167	3	2	192/2ZX	60
612168	0	2	192/2ZX	60
612169	7	2	192/2ZX	60
612170	3	2	192/2ZX	60
612171	0	2	192/2ZXL	60
612172	7	2	192/2ZXL	60
612173	4	2	192/2ZXL	60
612174	1	2	192/2ZXL	60
612175	8	5	110/2VDEDP	112
612176	5	5	110/2VDEDP	112
612177	2	5	110/2VDEDP	112
612178	9	5	110/2VDEDP	112
612179	6	5	110/2VDEDP	112
612180	2	5	110/2VDEDP	112
612181	9	5	110/2VDEDP	112
612182	6	5	110/2VDEDP	112
612183	3	5	110/2VDEDP	112
612184	0	5	110/2VDEDP	112
612185	7	5	180/2VDEDP	113
612186	4	5	180/2VDEDP	113
612187	1	5	180/2VDEDP	113
612188	8	5	180/2VDEDP	113
612189	5	5	180/2VDEDP	113
612190	1	5	180/2VDEDP	113
612191	8	5	180/2VDEDP	113
612192	5	5	180/2VDEDP	113
612193	2	5	180/2VDEDP	113
612194	9	5	180/2VDEDP	113
612195	6	5	190/2VDEDP	115
612196	3	5	190/2VDEDP	115
612197	0	5	190/2VDEDP	115
612198	7	5	190/2VDEDP	115
612199	4	5	190/2VDEDP	115
612200	7	5	190/2VDEDP	115
612201	4	5	190/2VDEDP	115
612202	1	5	190/2VDEDP	115
612203	8	5	190/2VDEDP	115
612204	5	5	190.4/2VDEDP	116
612205	2	5	190.4/2VDEDP	116
612206	9	5	190.1VDE	116
612215	1	11	948E1	224
612216	8	11	948E2	224
612220	5	11	946AC	206
612221	2	10	806	185
612222	9	10	806	185
612223	6	10	806	185
612224	3	10	806	185
612228	1	18	777/6A	315
612233	5	18	777/6C	316
612234	2	18	777/6C	316
612235	9	18	777/6C	316
612236	6	18	755	312
612237	3	18	755.1	313
612300	4	8	621CS7TBI	165
612308	0	8	621/1CS7TBI	165
612318	9	8	629CS5TBI	164
612326	4	8	608CS5TBI	164
612327	1	3	461/4P	84
612327	1	3	461/4P	84
612328	8	11	946A	205
612329	5	11	946C	205
612330	1	11	946CR	206
612331	8	11	946ACR	206
612422	3	2	192/2TXL	60
612423	0	2	192/2TXL	60
612424	7	2	192/2TXL	60
612425	4	2	192/2TXL	60
612426	1	2	192/2TXL	60
612427	8	2	192/2TXL	60
612428	5	2	192/2TXL	60

612429	2	2	192/2TXL	60
612430	8	2	192/2TXL	60
612501	5	2	238.1/1ABI	55
612502	2	2	238.2/1BI	56
612506	0	2	231/4PB1	72
612507	7	2	231/4PB2	73
612508	4	2	231/4PB3	73
612509	1	2	239A	57
612548	0	20	971/3VDE	364
612565	7	2	190.4/2	62
612567	1	1	182/2ACB	29
612568	8	1	182/2ACB	

612880	1	2	231/4TX	71
612881	8	2	231/4TX	71
612882	5	2	231/4TX	71
612883	2	2	231/4TX	71
612884	9	2	231/4TX	71
612885	6	2	231/4TX	71
612886	3	2	231/4TX	71
612892	4	1	182/2BTX	29
612893	1	1	182/2BTX	29
612894	8	1	182/2BTX	29
612895	5	1	182/2BTX	29
612903	7	6	483/6A	137
612908	2	11	948E1.1	224
612909	9	11	948E2.1	224
612929	7	18	762/5B	314
612930	3	18	762/5B	314
612931	0	18	762/5 1/2S	314
612932	7	18	762/5 1/2S	314
612933	4	18	762/5S	314
612934	1	18	762/5S	314
612984	6	7	596/6A	153
612984	6	7	596/6A	153
612985	3	1	183/2CB	29
612986	0	1	183/2CB	29
612989	1	11	960/6	222
612992	1	18	760HB	313
612993	8	18	760HB	313
612994	5	18	760HB	313
612995	2	18	760H1/2S	313
612996	9	18	760H1/2S	313
612997	6	18	760H1/2S	313
612998	3	18	760HS	313
612999	0	18	760HS	313

613000

613001	9	18	760HS	313
613002	6	18	761HB	313
613003	3	18	761HB	313
613004	0	18	761HB	313
613005	7	18	761H1/2S	313
613006	4	18	761H1/2S	313
613007	1	18	761H1/2S	313
613008	8	18	761HS	313
613009	5	18	761HS	313
613010	1	18	761HS	313
613011	8	18	763HB	314
613012	5	18	763HB	314
613013	2	18	763HB	314
613014	9	18	763H1/2S	314
613015	6	18	763H1/2S	314
613016	3	18	763H1/2S	314
613017	0	18	763HS	314
613018	7	18	763HS	314
613019	4	18	763HS	314
613020	0	18	764HB	315
613021	7	18	764HB	315
613022	4	18	764HB	315
613023	1	18	764H1/2S	315
613024	8	18	764H1/2S	315
613025	5	18	764H1/2S	315
613026	2	18	764HS	315
613027	9	18	764HS	315
613028	6	18	764HS	315
613029	3	18	765HB	315
613030	9	18	765HB	315
613031	6	18	765HB	315
613032	3	18	765H1/2S	315
613033	0	18	765H1/2S	315
613034	7	18	765H1/2S	315
613035	4	18	765HS	315
613036	1	18	765HS	315
613037	8	18	765HS	315
613038	5	18	767H1/2S	315
613039	2	18	767H1/2S	315
613040	9	18	767H1/2S	315
613041	6	18	768H1/2S	315
613042	3	18	768H1/2S	315
613043	9	18	768H1/2S	315
613050	7	1	255/2	32
613051	4	1	255/2	32
613052	1	1	255/2	32
613053	8	1	255/2	32
613054	5	1	255/2	32

613055	2	1	255/2	32
613056	9	1	255/2	32
613057	6	1	255/2	32
613058	3	1	255/2	32
613059	0	1	255/2	32
613060	6	1	255/2	32
613061	3	1	255/2	32
613062	0	1	255/2	32
613063	7	1	255/2	32
613072	9	2	239C	57
613073	6	2	239D	57
613076	7	6	483/6	137
613078	1	7	596.1/7A	154
613089	7	1	220/7TXPH	42
613097	2	11	946D	206
613101	6	3	429/3	99
613102	3	3	429/3	99
613103	0	15	300/2C	286
613103	0	18	300/2C	317
613104	7	15	300/2C	286
613104	7	18	300/2C	317
613105	4	15	300/2C	286
613105	4	18	300/2C	317
613106	1	15	300CCB	286
613106	1	18	300CCB	317
613196	2	7	592R-PLUS/7DP	147
613222	8	1	112/2	22
613223	5	1	182/2A	28

614000

614007	0	8	600CSSTBI	164
614269	2	3	402C6	79

615000

615027	7	1	255/2F	33
615028	4	1	255/2F	33
615029	1	1	255/2F	33
615030	7	1	255/2F	33
615031	4	1	255/2F	33
615032	1	3	449/1PYTHON	89
615032	1	6	449/1PYTHON	136
615033	8	3	449.1	89
615033	8	6	449.1	137
615034	5	10	819A	186
615035	2	7	592R/7PR	148
615036	9	7	567R-PLUS/7DP	146
615037	6	7	563R/7PR	147
615038	3	7	563L/7PR	148
615039	0	7	563R-PLUS/7DP	146
615040	6	7	563L-PLUS/7DP	146
615041	3	7	572R/7PR	148
615042	0	7	572L/7PR	148
615043	7	7	591R-PLUS/3DP	147
615044	4	7	591L-PLUS/3DP	147
615047	0	8	636PL	161
615048	0	8	636PH	161
615076	5	9	683/2	176
615077	2	9	683/2	176
615078	9	9	683/2	176
615079	6	9	683/2	176
615080	2	9	683/2	176
615081	9	9	683/2	176
615082	6	9	683/2MS	176
615147	2	1	183/2	29
615148	9	1	250/1	23
615150	2	2	188B	51
615151	9	2	188C	51
615155	7	1	CT252	31
615156	4	1	255/2CT	33
615158	8	7	573/7P	151
615159	5	7	573/7P	151
615160	1	7	573/7P	151
615161	8	7	573/7P	151
615162	5	7	573/7P	151
615173	1	5	192/2HXVDEDP	116
615174	8	5	192/2HXVDEDP	116
615175	5	5	192/2HXVDEDP	116
615176	2	5	192/2HXVDEDP	116
615177	9	5	192/2HXVDEDP	116
615178	6	5	190.5/2VDEDP	117
615179	3	11	938/3V	220
615180	9	2	190B16P22IN	65
615182	3	6	449/1BIST	137

615185	4	3	442/1BIST	88
615185	4	6	442/1BIST	135
615195	3	2	233/4 6p	74
615196	0	2	233/4 6p	74
615197	7	2	233/4 6p	74
615198	4	2	233/4 6p	74
615199	1	2	233/4 6p	74
615200	4	2	233/4 6p	74
615201	1	2	233/4 6p	74
615202	8	2	233/4 6p	74
615203	5	2	233/4 6p	74
615204	2	2	233/4 6p	74
615205	9	2	233/4 6p	74
615206	6	2	233/4 6p	74
615207	3	2	233/4 6p	74
615208	0	2	233/4 6p	74
615209	7	2	233/4 6p	74
615210	3	2	233/4 6p	74
615211	0	2	233/4 6p	74
615212	7	2	233/4 6p	74
615213	4	2	233/4 6p	74
615214	1	2	233.4/4	74
615215	8	2	233.4/4	74
615216	5	2	233.6/4	75
615217	2	2	233.7/4	75
615218	9	2	231/4AHX	72
615219	6	2	231/4AHX	72
615220	2	2	231/4AHX	72
615221	9	2	231/4AHX	72
615222	6	2	231/4AHX	72
615223	3	2	231/4AHX	72
615224	0	2	231/4AHX	72
615225	7	2	231/4AHX	72
615226	4	4	585/6	104
615226	4	7	585/6	151
615227	1	2	231/4PB4	73
615229	5	1	216/1	36
615230	1	1	216/1	36
615231	8	1	216/1	36
615232	5	1	216/1	36
615233	2	1	216/1	36
615234	9	1	216/1	36
615235	6	1	216/1	36
615236	3	1	216/1	36
615243	1	1	216.1	37
615244	8	1	216.1	37
615252	3	1	216/1CB	37
615254	7	2	233.8/4	75
615255	4	2	233.8/4	75
615256	1	7	596PLUS/6G	153
615256	1	7	596PLUS/6G	153
615257	8	7	596PLUS/6G	153
615257	8	7	596PLUS/6G	153
615258	5	7	596.1PLUS/7	153
615259	2	7	596.1PLUS/7	153
615260	8	7	596.2PLUS/7	153
615261	5	7	596.2PLUS/7	153
615262	2	1	117/4	23
615263	9	1	117/4	23
615264	6	1	117/4	23
615265	3	1	117/4	23
615266	0	1	117/4	23
615267	7	1	117/4	23
615268	4	1	117/4	23
615269	1	1	117/4	23
615270	7	1	117/4	23
615271	4	1	117/4	23
615272	1	1	117/4	23
615273	8	1	117/4	23
615274	5	1	117/4	23
615275	2	1	117/4	23
615276	9	1	117/4	23
615277	6	1	117/4	23
615278	3	1	117/4	23
615279	0	1	117/4	23
615280	6	1	117/4	23
615281	3	1	117/4	23
615282	0	1	117/4	23
615283	7	1	117/4	23
615318	6	12	1531	233
615319	3	12	1551	234
615320	9	12	1541	234
615321	6	12	1562	235

615322	3	12	1561	235
615324	7	12	1571	236
615325	4	12	1591	237
615326	1	12	1592	237
615327	8	2	190B12P23	64
615454	1	18	1300/6	318
615464	0	1	CT129	27
615465	7	1	110/1CT	21
615467	1	1	183/2CT	29
615472	5	1	202/1CT	34
615473	2	1	180/1CT	28
615474	9	1	129/1CT	27
615475</				

616388	8	8	621CR	163
616389	5	8	621CR	163
616393	2	8	625CR	162
616394	9	8	625CR	162
616395	6	8	625CR	162
616396	3	8	625CR	162
616397	0	8	626CR	161
616398	7	8	626CR	161
616399	4	8	627CR	160
616400	7	8	627CR	160
616401	4	8	627CR	160
616402	1	8	628CR	162
616403	8	8	628CR	162
616406	9	8	629CR	164
616407	6	8	629CR	164
616408	3	8	629CR	164
616409	0	8	629CR	164
616410	6	8	629CR	164
616411	3	8	629CR	164
616413	7	8	629CR	164
616414	4	8	629CR	164
616415	1	8	629CR	164
616418	2	8	629CR	164
616419	9	8	605NI	160
616420	5	8	605NI	160
616421	2	8	605NI	160
616422	9	8	605NI	160
616423	6	8	605NI	160
616424	3	8	605NI	160
616425	0	8	605NI	160
616426	7	8	605NI	160
616427	4	8	605NI	160
616428	1	8	615NI	161
616429	8	8	615NI	161
616430	4	8	615NI	161
616431	1	8	615NI	161
616432	8	8	625NI	162
616433	5	8	625NI	162
616434	2	8	625NI	162
616435	9	8	625NI	162
616436	6	5	603VDETB	125
616437	3	5	603VDETB	125
616438	0	5	603VDETB	125
616439	7	5	603VDETB	125
616440	3	5	603VDETB	125
616441	0	5	603VDETB	125
616442	7	5	603VDETB	125
616443	4	5	613VDETB	126
616444	1	5	613VDETB	126
616445	8	5	613VDETB	126
616446	5	5	613VDETB	126
616447	2	5	613VDETB	126
616448	9	5	620VDETB	126
616449	6	5	620VDETB	126
616450	2	5	620VDETB	126
616451	9	5	620VDETB	126
616452	6	5	620VDETB	126
616453	3	5	620VDETB	126
616454	0	5	621VDETB	127
616455	7	5	621VDETB	127
616456	4	5	621VDETB	127
616457	1	5	621VDETB	127
616458	8	5	621VDETB	127
616459	5	5	621VDETB	127
616460	1	5	623VDETB	126
616461	8	5	623VDETB	126
616462	5	5	623VDETB	126
616463	2	5	623VDETB	126
616464	9	5	629VDETB	127
616465	6	5	629VDETB	127
616466	3	5	629VDETB	127
616467	0	5	629VDETB	127
616468	7	5	629VDETB	127
616469	4	5	629VDETB	127
616470	0	5	603VDE	125
616471	7	5	603VDE	125
616472	4	5	603VDE	125
616473	1	5	603VDE	125
616474	8	5	603VDE	125
616475	5	5	603VDE	125
616476	2	5	603VDE	125
616477	9	5	603VDE	125
616478	6	5	613VDE	126

616479	3	5	613VDE	126
616480	9	5	613VDE	126
616481	6	5	613VDE	126
616482	3	5	623VDE	126
616483	0	5	623VDE	126
616484	7	5	623VDE	126
616485	4	5	623VDE	126
616493	9	3	436/4P	101
616494	6	3	436/4P	101
616498	4	6	360.2/5	139
616521	9	7	596.3PLUS/7	153
616522	6	7	596.3PLUS/7	153
616625	4	2	231/4SQ	71
616626	1	2	231/4SQ	71
616627	8	2	231/4SQ	71
616628	5	2	231/4SQ	71
616629	2	2	231/4SQ	71
616655	1	2	231/4SQ	71
616704	6	5	190VDE6P11	117
616706	0	13	701A	257
616721	3	3	434/3A	99
616722	0	3	434/3B	99
616723	7	3	434/3C	100
616724	4	3	434/3D	100
616725	1	3	449/1PYTHON	89
616725	1	6	449/1PYTHON	136
616726	8	3	449.1	89
616726	8	6	449.1	137
616727	5	3	442/1HYPO	88
616727	5	6	442/1HYPO	135
616728	2	3	441/1BI	90
616729	9	3	441/4BI	90
616732	9	4	585/6	104
616732	9	7	585/6	151
616734	3	3	532/1P	95
616736	7	3	539/1PCT	97
616737	4	3	534/1P	96
616740	4	3	536/1P	96
616743	5	3	538/1P	97
616745	9	1	120/1	24
616746	6	1	120/1	24
616747	3	1	120/1	24
616748	0	1	120/1	24
616749	7	1	120/1	24
616752	7	1	120/1	24
616753	4	1	120/1	24
616754	1	1	120/1	24
616755	8	1	120/1	24
616756	5	1	120/1	24
616757	2	1	120/1	24
616763	3	2	231/4P	71
616764	0	2	231/4P	71
616765	7	2	231/4P	71
616771	8	2	233/4L6p	74
616772	5	2	233/4L6p	74
616773	2	2	233/4L6p	74
616774	9	2	233/4L6p	74
616775	6	2	233/4L6p	74
616776	3	2	233/4L6p	74
616777	0	2	233/4L6p	74
616778	7	2	233/4L6p	74
616779	4	2	233/4L6p	74
616780	0	2	233/4L6p	74
616781	7	2	233/4L6p	74
616782	4	2	233/4L6p	74
616783	1	2	233/4L6p	74
616784	8	2	233/4L6p	74
616785	5	2	233/4L6p	74
616786	2	2	233/4L6p	74
616787	9	2	233/4L6p	74
616788	6	2	233/4L6p	74
616789	3	2	233/4L6p	74
616790	9	2	234/4 6p	75
616791	6	2	234/4 6p	75
616793	0	2	234/4 6p	75
616794	7	2	234/4 6p	75
616795	4	2	234/4 6p	75
616796	1	2	234/4 6p	75
616797	8	2	234/4 6p	75
616798	5	2	234/4 6p	75
616799	2	2	234/4 6p	75
616800	5	2	234/7/4	75
616801	2	13	265	251

616802	9	13	265	251
616803	6	13	265	251
616804	3	13	280	252
616805	0	13	280	252
616808	1	2	188.10	50
616809	8	2	188.10	50
616810	4	10	642A	187
616811	1	10	642.1A	188
616812	8	18	778/4	316
616813	5	18	778/4	316
616814	2	18	778/4	316
616815	9	18	778/4	316
616816	6	18	778/4	316
616817	3	18	778/4	316
616820	3	18	778/4PB	316
616821	0	18	778/4PB	316
616822	7	18	778/4PB	316
616830	2	18	778/4APB	316
616843	2	8	602TBI	159
616844	9	8	602TBI	159
616847	0	5	1340VDEDP	129
616848	7	5	1341VDEDP	129
616849	4	5	250/1VDEDP	112
616850	0	5	250/1VDEDP	112
616851	7	5	250/1VDEDP	112
616853	1	18	556A	317
616857	9	2	188/2 12p	47
616858	6	2	188/2 12p	47
616859	3	2	188/2 12p	47
616860	9	2	188/2 12p	47
616861	6	2	188/2 12p	47
616862	3	2	188/2 12p	47
616863	0	2	188/2 12p	47
616864	7	2	188/2 12p	47
616865	4	2	188/2 12p	47
616866	1	2	188/2 12p	47
616867	8	2	188/2 12p	47
616868	5	2	188/2 12p	47
616869	2	2	188/2 12p	47
616870	8	2	188/2 12p	47
616871	5	2	188/2 12p	47
616872	2	2	188/2 12p	47
616873	9	2	188/2 12p	47
616874	6	2	188/2 12p	47
616875	3	2	188/2 12p	47
616876	0	2	188/2 12p	47
616877	7	2	188/2 12p	47
616878	4	2	188/2 12p	47
616879	1	2	188/2 12p	47
616880	7	2	188/2 12p	47
616881	4	2	188/2L6p	47
616882	1	2	188/2L6p	47
616883	8	2	188/2L6p	47
616884	5	2	188/2L6p	47
616885	2	2	188/2L6p	47
616886	9	2	188/2L6p	47
616887	6	2	188/2L6p	47
616888	3	2	188/2L6p	47
616889	0	2	188/2L6p	47
616890	6	2	188/2L6p	47
616891	3	2	188/2L6p	47
616892	0	2	188/2L6p	47
616893	7	2	188/2L6p	47
616894	4	2	188/2L6p	47
616897	5	2	188/2L6p	47
616898	2	2	188/2L6p	47
616899	9	2	188/2L6p	47
616900	2	2	188/2L6p	47
616902	6	2	188/2L6p	47
616903	3	2	188/2L6p	47
616904	0	2	188/2L6p	47
616905	7	2	238/1 12p	54
616906	4	2	238/1 12p	54
616907	1	2	238/1 12p	54
616908	8	2	238/1 12p	54
616909	5	2	238/1 12p	54
616910	1	2	238/1 12p	54
616911	8	2	238/1 12p	54
616912	5	2	238/1 12p	54
616913	2	2	238/1 12p	54
616914	9	2	238/1 12p	54
616915	6	2	238/1 12p	54
616916	3	2	238/1 12p	54

616917	0	2	238/1 12p	54
616918	7	2	238/1 12p	54
616919	4	2	238/1 12p	54
616920	0	2	238/1 12p	54
616921	7	2	238/1 12p	54
616922	4	2	238/1 12p	54
616923	1	2	238/1 12p	54
616924	8	2	238/1 12p	54
616925	5	2	238/1 12p	54
616926	2	2	238/1 12p	54
616927	9	2	238/1 12p	54

617066	4	1	217/2	37
617067	1	1	217/2	37
617070	1	1	217/2	37
617075	6	1	217/2	37
617077	0	1	220/7TXNPH	42
617079	4	1	220/3PH	40
617080	0	1	220/3LPH	40
617082	4	1	220/3LPH	40
617086	2	8	626TBI	161
617088	6	8	626TBI	161
617092	3	8	627TBI	160
617095	4	8	628TBI	162
617100	5	11	920PLUS1	196
617101	2	11	920PLUS2	196
617117	3	2	239A12P24	57
617118	0	2	188B12P16	51
617119	7	2	197MB3	68
617122	7	2	238/1 12p	54
617123	4	1	217/2CB	37
617125	8	2	192/15	60
617126	5	2	234.8/4	75
617127	2	2	234.8/4	75
617128	9	8	620/1CR	163
617129	6	8	620/1CR	163
617130	2	8	620/1CR	163
617133	3	8	620/1CR	163
617134	0	8	620/1CR	163
617135	7	8	620/1CR	163
617136	4	8	620/1CR	163
617137	1	8	620/1CR	163
617138	8	8	620/1CR	163
617139	5	8	620/1CR	163
617140	1	8	620/1CR	163
617141	8	8	620/1CR	163
617142	5	8	620/1CR	163
617143	2	8	620/1CR	163
617144	9	8	620/1CR	163
617146	3	1	220FH	39
617147	0	1	220/3SFH	41
617148	7	1	220FH	39
617149	4	1	220FH	39
617150	0	1	220/7TXNPH	42
617154	8	13	1262/5A	255
617155	5	13	1262/5A	255
617156	2	13	1262/5A	255
617157	9	13	1262/5A	255
617158	6	13	1262/5A	255
617161	6	12	1575	238
617227	9	11	940ECO	203
617246	0	1	250/1ADP	24
617247	7	1	250/1ADP	24
617248	4	1	250/1ADP	24
617249	1	1	250/1ADP	24
617269	9	11	940ECOS1	203
617281	1	18	753.1	312
617303	0	2	233.7/4	75
617527	0	2	197/1 6p	66
617571	3	5	905VDEBI	130
617573	7	5	906VDEBI	130
617631	4	2	238.1/1ALBI	55
617653	6	5	603CS6AVT	129
617654	3	5	603CS6ATVT	129
617655	0	5	603CS6AVDE	130
617656	7	5	603CS6ATVD	130
617657	4	2	197.6/1	67
617658	1	2	199.6/1	69
617659	8	5	630VDE	127
617660	4	5	630VDE	127
617661	1	15	300/2	285
617661	1	18	300/2	317
617662	8	2	236/2HX	52
617663	5	2	236/2HX	52
617664	2	2	236/2HX	52
617665	9	2	236/2HX	52
617666	6	2	236/2HX	52
617667	3	2	236/2HX	52
617668	0	2	236/2HX	52
617669	7	2	236/2HX	52
617672	7	7	585/6P	151
617686	4	3	466/1BI	84
617686	4	3	466/1BI	84
617686	4	4	466/1BI	104
617686	4	4	466/1BI	104

617687	1	3	466/4G	84
617687	1	3	466/4G	84
617689	5	2	234.6/4	75
617690	1	12	1596	238
617691	8	12	1597	238
617692	5	13	1279	257
617693	2	13	1263	255
617694	9	13	1263	255
617695	6	13	1263	255
617696	3	13	1263	255
617697	0	13	1263	255
617698	7	13	272	256
617704	5	13	1280	257
617707	6	13	1280	257
617708	3	2	234.4/4	75
617709	0	2	234.4/4	75
617710	6	2	234.4/4	75
617711	3	2	234.7/4	75
617712	0	2	234.7/4	75
617713	7	12	1510	240
617714	4	12	1514	239
617715	1	12	1514	239
617716	8	12	1514.1B	239
617717	5	12	1514.2B	239
617718	2	12	1514A1	239
617719	9	12	1514A2	239
617720	5	12	1514A3	239
617721	2	12	1514A4	239
617722	9	12	1514A5	239
617723	6	12	1514A6	239
617724	3	13	1299	257
617725	0	13	1290/5	257
617726	7	12	1515	242
617727	4	12	1515H	242
617729	8	12	1517S	241
617730	4	12	1518	242
617731	1	12	1516	241
617732	8	12	1516A	241
617733	5	12	1510	240
617735	9	12	1500	243
617736	6	12	1501	243
617737	3	12	1502	243
617738	0	12	1500C	243
617739	7	12	1501C	243
617741	0	12	1500PG	243
617742	7	12	1501PG	243
617743	4	12	1505	243
617744	1	12	1505	243
617745	8	12	1505	244
617746	5	12	1505	244
617747	2	12	1505	244
617748	9	12	1505	244
617767	0	12	1508A	242
617768	7	12	1508B	243
617773	1	18	639A	319
617774	8	18	639B	319
617775	5	18	639C	319
617776	2	18	639D	319
617777	9	18	639PB	319
617788	5	12	1506PZ	244
617789	2	12	1506PZ	244
617790	8	12	1506PZ	244
617793	9	12	1506KZ7	244
617794	6	12	1506KZ7	244
617795	3	12	1506KN7	244
617796	0	12	1506KN7	244
617797	7	12	1507Z7	244
617798	4	12	1507Z7	244
617801	1	5	110/2VDEDP	112
617802	8	5	110/2VDEDP	112
617803	5	5	190/2VDEDP	115
617804	2	5	190/2VDEDP	115
617818	9	3	402A	79
617823	3	11	920ES3	196
617933	9	3	402B	79
618000				
618331	2	5	110/2VDEDP	112
618333	6	5	110/2VDEDP	112
618335	0	5	110/2VDEDP	112
618336	7	5	110/2VDEDP	112
618337	4	5	110/2VDEDP	112
618367	1	2	188.1/1FBI	48

618368	8	2	238.1/1FBI	55
618369	5	2	190.1/1FBI	61
618370	1	5	110/2VDEDP	112
618460	9	11	940ECOES7	203
618483	8	12	1507Z7	244
618491	3	1	120/1	24
618492	0	1	120/1	24
618493	7	1	120/1	24
618494	4	1	120/1	24
618495	1	1	120/1	24
618496	8	1	120/1	24
618497	5	1	120/1	24
618498	2	1	120/1	24
618499	9	1	120/1	24
618500	2	1	120/1	24
618501	9	1	120/1	24
618502	6	1	120/1	24
618503	3	1	120/1	24
618504	0	1	120/1	24
618505	7	1	120/1	24
618506	4	1	120/1	24
618507	1	1	120/1	24
618508	8	1	120/1	24
618509	5	1	120/1	24
618510	1	1	120/1	24
618511	8	1	120/1	24
618512	5	1	120/1	24
618513	2	1	120/1	24
618514	9	1	120/1	24
618515	6	1	120/1	24
618516	3	1	120/1	24
618517	0	1	120/1	24
618518	7	1	120/1	24
618566	8	1	125/1	25
618570	5	1	125/1	25
618575	0	1	215/2	36
618576	7	1	215/2	36
618577	4	1	215/2	36
618620	7	4	585.1/7	104
618620	7	7	585.1/7	151
618621	4	4	585.1/7	104
618621	4	7	585.1/7	151
618622	1	7	585.1/7P	151
618623	8	1	114/2	22
618624	5	1	114/2	22
618625	2	1	114/2	22
618626	9	1	114/2	22
618627	6	1	114/2	22
618628	3	1	114/2	22
618629	0	1	114/2	22
618630	6	1	114/2	22
618631	3	1	114/2	22
618632	0	1	114/2	22
618633	7	1	114/2	22
618634	4	1	114/2	22
618635	1	1	114/2	22
618636	8	1	114/2	22
618637	5	1	114/2	22
618639	9	1	114/2	22
618641	2	1	114/2	22
618642	9	1	114/2	22
618643	6	1	114/2	22
618648	1	3	457/4AP	85
618648	1	3	457/4AP	85
618651	1	1	125/1	25
618652	8	1	125/1	25
618656	6	1	110/1	21
618658	0	1	110/1	21
618666	5	2	197/1 12p	66
618667	2	2	197/1 12p	66
618668	9	2	197/1 12p	66
618669	6	2	197/1 12p	66
618670	2	2	197/1 12p	66
618671	9	2	197/1 12p	66
618672	6	2	197/1 12p	66
618673	3	2	197/1 12p	66
618674	0	2	197/1 12p	66
618675	7	2	197/1 12p	66
618676	4	2	197/1 12p	66
618677	1	2	197/1 12p	66
618678	8	2	197/1 12p	66
618679	5	2	197/1 12p	66
618680	1	2	197/1 12p	66

618681	8	2	197/1 12p	66
618682	5	2	188/2 6p	46
618683	2	2	188/2 6p	46
618684	9	2	188/2 6p	46
618685	6	2	188/2 6p	46
618686	3	2	188/2 6p	46
618687	0	2	188/2 6p	46
618688	7	2	188/2 6p	46
618689	4	2	188/2 6p	46
618690	0	2	188/2 6p	46
618691	7	2	188/2 6p	46
618692	4	2	188/2 6p	46
618693	1	2	188/2 6p	46
618694	8	2	188/2L12p	48

619129	4	5	180/2AVDEDP	113	619202	4	5	180/2VDEDP	113	619285	7	18	1347	319	619762	3	10	641/6HS	187
619130	0	5	180/2AVDEDP	113	619206	2	15	1910	275	619286	4	18	1348	319	619763	0	10	641/6HS	187
619131	7	5	180/2AVDEDP	113	619207	9	15	1911	275	619287	1	1	114/2PB	22	619764	7	10	641/6HS	187
619132	4	5	220TVDE	114	619208	6	15	1912	275	619288	8	15	2028/2P	281	619765	4	11	917	223
619133	1	5	220TVDE	114	619209	3	15	1913	275	619291	8	18	760HB	313	619767	8	11	917	223
619134	8	5	220TVDE	114	619210	9	15	1914	275	619292	5	18	760HB	313	619768	5	11	981PBM1	222
619135	5	5	220TVDE	114	619216	1	15	1920	275	619295	6	18	760H1/2S	313	619769	2	11	981PBM2	222
619136	2	5	220/3LVDEDP	114	619217	8	15	1921	276	619296	3	18	760H1/2S	313	619770	8	11	981PBM3	223
619137	9	5	220/3LVDEDP	114	619219	2	15	1923	276	619299	4	18	760HS	313	619771	5	11	981PB4	223
619138	6	5	220/3LVDEDP	114	619220	8	15	1924	276	619300	7	18	760HS	313	619773	9	18	767H1/2S	315
619139	3	5	220/3LVDEDP	114	619221	5	15	1925	276	619303	8	18	761HB	313	619775	3	18	768H1/2S	315
619140	9	5	220/3LVDEDP	114	619222	2	15	1926	276	619304	5	18	761HB	313	619786	9	6	494/6	138
619141	6	5	220/3LVDEDP	114	619223	9	15	1927	276	619307	6	18	761H1/2S	313	619787	6	6	494/6	138
619142	3	5	220/3LVDEDP	114	619224	6	15	1928	277	619308	3	18	761H1/2S	313	619788	3	6	494/6	138
619143	0	5	196/2LVDEDP	113	619225	3	15	1929	277	619311	3	18	761HS	313	619789	0	6	494/6	138
619148	5	15	2029/2	281	619226	0	15	1900	274	619312	0	18	761HS	313	619790	6	6	494/6	138
619150	8	5	196/2LVDEDP	113	619227	7	15	1901	274	619315	1	18	763HB	314	619791	3	6	494/6	138
619151	5	5	196/2LVDEDP	113	619228	4	15	1930	277	619316	8	18	763HB	314	619792	0	6	494/6	138
619152	2	5	196/2LVDEDP	113	619229	1	15	1931	277	619319	9	18	763H1/2S	314	619793	7	2	238/1F12p	54
619153	9	5	196/2LVDEDP	113	619230	7	15	1932	277	619320	5	18	763H1/2S	314	619794	4	2	238/1F12p	54
619154	6	5	196/2LVDEDP	113	619232	1	15	1934	277	619323	6	18	763HS	314	619795	1	2	238/1F12p	54
619155	3	5	196/2LVDEDP	113	619233	8	15	1935	278	619324	3	18	763HS	314	619796	8	2	238/1F12p	54
619156	0	5	196/2LVDEDP	113	619234	5	15	1936	278	619327	4	18	764HB	315	619797	5	2	238/1F12p	54
619157	7	5	196/2LVDEDP	113	619235	2	2	188H	50	619328	1	18	764HB	315	619798	2	2	238/1F12p	54
619158	4	5	196/2LVDEDP	113	619236	9	2	238H	57	619331	1	18	764H1/2S	315	619799	9	2	238/1F12p	54
619159	1	5	196/2LVDEDP	113	619237	6	2	190H	63	619332	8	18	764H1/2S	315	619800	2	2	238/1F12p	54
619160	7	5	196/2LVDEDP	113	619238	3	15	2076/1	266	619335	9	18	764HS	315	619801	9	2	238/1F12p	54
619161	4	5	238/2VDEDP	114	619239	0	15	2076/1	266	619336	6	18	764HS	315	619802	6	2	238/1F12p	54
619162	1	5	238/2VDEDP	114	619240	6	15	2076/1	266	619339	7	18	765HB	315	619805	7	2	192/2HXL	59
619163	8	5	238/2VDEDP	114	619241	3	15	2076/1	266	619340	3	18	765HB	315	619806	4	2	192/2HXL	59
619164	5	5	238/2VDEDP	114	619242	0	15	2076/1	266	619343	4	18	765H1/2S	315	619807	1	2	192/2HXL	59
619165	2	5	238/2VDEDP	114	619243	7	15	2076/1	266	619344	1	18	765H1/2S	315	619809	5	2	192/2HXL	59
619166	9	5	238/2VDEDP	114	619244	4	15	2076/1	266	619347	2	18	765HS	315	619811	8	2	192/2HXL	59
619167	6	5	238/2VDEDP	114	619245	1	15	2076/1	266	619348	9	18	765HS	315	619829	3	2	236/2TR	52
619168	3	5	238/2VDEDP	114	619246	8	15	2076/1	266	619398	4	1	120/1CB	25	619830	9	2	236/2TR	52
619169	0	5	238.4/2VDEDP	115	619247	5	15	2076/1	266	619410	3	2	188H1	50	619831	6	2	236/2TR	52
619170	6	5	238.4/2VDEDP	115	619248	2	15	2076/1	266	619411	0	2	238H1	57	619836	1	2	197/2AHX	67
619171	3	5	236/2HXVDEDP	114	619249	9	15	2076/1	266	619412	7	2	190H1	63	619837	8	2	197/2AHX	67
619172	0	5	236/2HXVDEDP	114	619250	5	15	2077/2BI	266	619413	4	2	188BI6P16INCH	51	619838	5	2	197/2AHX	67
619173	7	5	236/2HXVDEDP	114	619251	2	15	2078/2BI	267	619414	1	2	188BI12P16INCH	51	619839	2	2	197/2AHX	67
619174	4	5	236/2HXVDEDP	114	619252	9	15	2079/2BI	267	619415	8	2	192/2HXL	59	619840	8	2	197/2ATX	67
619175	1	5	236/2HXVDEDP	114	619253	6	15	2080/2BI	268	619416	5	2	192/16	60	619841	5	2	197/2ATX	67
619176	8	5	420/1VDEDP	118	619254	3	15	2081/3	268	619417	2	2	192/17	61	619842	2	2	197/2ATX	67
619176	8	5	420/1VDEDP	118	619255	0	15	2082/3	269	619419	6	5	239VDEDP6P13	115	619843	9	2	197/2ATX	67
619177	5	5	406/1VDEDP	118	619256	7	15	2082.1	269	619420	2	5	190VDEDP6P13B	117	619844	6	2	197/2ATX	67
619177	5	5	406/1VDEDP	118	619257	4	15	1976/2	272	619445	5	11	940ES4A	202	619845	3	2	192/2ZXL	60
619178	2	5	406/1VDEDP	118	619258	1	15	1977/6	273	619446	2	11	920ES4A	197	619856	9	15	631B	287
619178	2	5	406/1VDEDP	118	619258	1	17	1977/6	299	619448	6	2	188.10A	50	619857	6	2	192/2TXL	60
619179	9	5	406/1VDEDP	118	619259	8	15	1977/6	299	619467	7	18	762/5B	313	619858	3	2	192/2TXL	60
619179	9	5	406/1VDEDP	118	619259	8	17	1977/6	273	619468	4	18	762/5/1/2S	314	619859	0	2	192/2TXL	60
619180	5	5	406/1VDEDP	118	619260	4	15	1977/6	273	619469	1	18	762/5S	314	619860	6	2	192/2TXL	60
619180	5	5	406/1VDEDP	118	619260	4	17	1977/6	299	619470	7	20	911N6P21	363	619861	3	1	202/1TX	34
619181	2	5	406/1VDEDP	118	619261	1	15	1977/6	299	619471	4	20	911N12P21	363	619862	0	1	202/1TX	34
619181	2	5	406/1VDEDP	118	619261	1	17	1977/6	273	619525	4	11	920ES8	197	619863	7	1	202/1TX	34
619182	9	5	472/1VDEDP	121	619262	8	15	1977/6	273	619613	8	6	726/6	140	619864	4	1	202/1TX	34
619183	6	5	472/1VDEDP	121	619262	8	17	1977/6	299	619614	5	6	726/6	140	619865	1	1	202/2ATX	34
619184	3	5	476/1VDEDP	121	619263	5	15	1977/6	273	619698	5	2	197/1 6p	66	619866	8	1	202/2ATX	34
619185	0	5	476/1VDEDP	121	619263	5	17	1977/6	299	619701	2	2	197/1 6p	66	619867	5	1	202/2ATX	34
619186	7	5	478/1VDEDP	124	619264	2	15	1977/6	273	619702	9	2	197/1 6p	66	619868	2	1	202/2ATX	34
619187	4	5	506/1VDEDP	122	619264	2	17	1977/6	299	619703	6	2	197/1 12p	66	619869	9	1	202/2ATX	34
619187	4	5	506/1VDEDP	122	619265	9	15	1977/6	273	619711	1	11	920.1PLUS	197	619870	5	1	202/2AHX	34
619188	1	5	506/1VDEDP	122	619265	9	17	1977/6	299	619722	7	15	2202/2BI	288	619871	2	1	202/2AHX	34
619188	1	5	506/1VDEDP	122	619266	6	15	1978/2	273	619723	4	15	2203/2BI	288	619872	9	1	202/2AHX	34
619189	8	5	508/1VDEDP	123	619267	3	15	1940/2BI	278	619725	8	15	2205	288	619873	6	1	202/2AHX	34
619189	8	5	508/1VDEDP	123	619268	0	15	1940.1/2BI	278	619726	5	15	2205	288	619874	3	1	202/2AHX	34
619190	4	5	508/1VDEDP	123	619269	7	15	1940.2/2BI	278	619727	2	15	2205	288	619875	0	1	202/2AHX	34
619190	4	5	508/1VDEDP	123	619270	3	15	1941/2	279	619728	9	15	2086	270	619876	7	1	202/2AHX	34
619191	1	5	512/1VDEDP	123	619271	0	15	1942/2	279	619729	6	15	2205	288	619877	4	1	202/2AHX	34
619191	1	5	512/1VDEDP	123	619272	7	15	1943/2BI	279	619730	2	15	2206	289	619878	1	1	202/2AHX	34
619192	8	5	512/1VDEDP	123	619273	4	9	2026/2	177	619731	9	15	2207/2	289	619879	8	1	202/2AHX	34
619192	8	5																	

619900	9	2	192/2HX	59
619901	6	2	192/2HX	59
619902	3	2	192/2HX	59
619904	7	2	192/2HX	59
619905	4	2	199.7/1	69
619927	6	2	197MB4	68
619929	0	15	2087	270
619935	1	18	1375/6	318
619936	8	18	1376/6	318
619964	1	12	1514PB	239
619965	8	2	231/4PPB	71

620000

620066	8	10	641/6HSPB	187
620069	9	14	406/4E	260
620070	5	14	472/4E	260
620071	2	14	455/4E	260
620072	9	14	461/4E	260
620073	6	14	506/4E	260
620074	3	14	508/4E	260
620075	0	14	512/4E	260
620105	4	20	905BI	363
620106	1	20	905CR	363
620107	8	20	906BI	363
620108	5	20	906CR	363
620117	7	10	642/6HS	188
620118	4	10	642/6HS	188
620172	6	3	447/1HPP	87
620172	6	6	447/1HPP	134
620176	4	10	647A	188
620177	1	10	647B	188
620178	8	10	646A	188
620207	5	1	117/4	23
620208	2	15	2202.1/2	288
620208	2	17	2202.1/2	296
620209	9	15	2202.1/2	288
620209	9	17	2202.1/2	296
620210	5	15	2202.1/2	288
620210	5	17	2202.1/2	296
620211	2	15	2202.1/2	288
620211	2	17	2202.1/2	296
620212	9	14	403A	261
620223	5	9	2208	180
620223	5	15	2208	289
620225	9	15	2209	290
620226	6	9	2210/2	181
620226	6	15	2210/2	289
620228	0	9	2038	178
620228	0	15	2038	284
620230	3	15	2039/2	284
620232	7	9	2041/2	179
620232	7	15	2041/2	284
620233	4	15	2211	291
620234	1	15	2089/2BI	271
620237	2	15	2091	271
620240	2	15	1945	280
620256	3	7	586/6	152
620257	0	2	192/2ZX	60
620258	7	2	192/2ZXL	60
620259	4	17	3000/6	302
620260	0	17	3001/6A	302
620261	7	17	3050/2BI	296
620262	4	17	3051/2BI	296
620263	1	17	3052/2BI	296
620267	9	15	1977/6	273
620267	9	17	1977/6	299
620268	6	15	1977/6	273
620268	6	17	1977/6	299
620269	3	15	1977/6	273
620269	3	17	1977/6	299
620270	9	17	3054/4	298
620271	6	17	3054/4	298
620272	3	17	3054/4	298
620273	0	17	3054/4	298
620274	7	17	3054/4	298
620275	4	17	3054/4	298
620276	1	17	3054/4	298
620277	8	17	3054/4	298
620278	5	17	3055/4A	297
620279	2	17	3055/4B	297
620280	8	17	3056/2	297
620281	5	17	3056/2	297
620282	2	17	3056/2	297

620286	0	17	3201/2	300
620296	9	17	3301/2	300
620297	6	17	3302/6	301
620298	3	17	3303/2	301
620399	0	8	636TX	162
620411	6	17	3600/2BI	306
620413	0	17	3401/2P	301
620416	1	11	940EV51	199
620417	8	11	940.1EV	200
620418	5	11	940EV54	200
620419	2	11	940EV57	200
620420	8	11	939/4EV	220
620421	5	3	447/4PHPP	87
620421	5	6	447/4PHPP	135
620466	6	1	118/7	32
620467	3	1	118/7	32
620468	0	1	118/7	32
620469	7	1	118/7	32
620470	3	1	118/7	32
620471	0	1	118/7	32
620472	7	1	118/7	32
620473	4	1	118/7	32
620474	1	1	118/7	32
620475	8	1	118/7	32
620476	5	1	118/7	32
620477	2	1	118/7	32
620478	9	1	118/7	32
620479	6	1	118/7	32
620480	2	1	118/7	32
620481	9	1	118/7	32
620482	6	1	118/7	32
620483	3	1	118/7	32
620484	0	1	118/7	32
620485	7	1	118/7	32
620486	4	1	118/7	32
620487	1	1	118/7	32
620488	8	1	118/7	32
620489	5	1	118/7	32
620490	1	1	118/7	32
620491	8	1	118/7	32
620492	5	1	118/7	32
620493	2	1	118/7	32
620494	9	1	184/7	32
620495	6	1	184/7	32
620496	3	1	184/7	32
620497	0	1	184/7	32
620498	7	1	184/7	32
620499	4	1	184/7	32
620500	7	1	184/7	32
620501	4	1	184/7	32
620502	1	1	184/7	32
620503	8	1	184/7	32
620504	5	1	184/7	32
620505	2	1	184/7	32
620506	9	1	184/7	32
620507	6	1	184/7	32
620508	3	1	184/7	32
620509	0	1	184/7	32
620510	6	1	184/7	32
620511	3	1	184/7	32
620512	0	1	184/7	32
620513	7	1	184/7	32
620514	4	1	184/7	32
620515	1	1	184/7	32
620516	8	1	184/7	32
620517	5	1	184/7	32
620518	2	1	184/7	32
620519	9	1	184/7	32
620520	5	1	184/7	32
620521	2	1	184/7	32
620522	9	1	184/7	32
620523	6	1	184/7	32
620525	0	1	184/7	32
620526	7	1	184/7	32
620527	4	1	184/7	32
620528	1	1	184/7	32
620529	8	1	184/7	32
620530	4	1	184/7	32
620531	1	1	184/7	32
620532	8	1	184/7	32
620533	5	1	184/7	32
620534	2	1	184/7	32
620535	9	1	184/7	32

620536	6	1	184/7	32
620537	3	1	184/7	32
620538	0	1	184/7	32
620539	7	1	184/7	32
620540	3	1	184/7	32
620541	0	1	184/7	32
620542	7	1	184/7	32
620543	4	1	184/7	32
620544	1	1	184/7	32
620545	8	1	184/7	32
620546	5	1	184/7	32
620547	2	1	184/7	32
620548	9	1	184/7	32
620549	6	1	184/7	32
620550	2	1	184/7	32
620553	3	1	184/7	32
620555	7	1	184/7	32
620556	4	11	939/3EV	220
620557	1	3	445/1BI	90
620558	8	3	445/4G	90
620567	0	15	2202.1/2	288
620567	0	17	2202.1/2	296
620581	6	1	176CS6	35
620582	3	1	176CS11	35
620583	0	1	177CS6	36
620584	7	1	177CS11	36
620653	0	7	586.1/7	152
620654	7	7	586.1/7	152
620655	4	7	586.1/7	152
620790	2	2	188/2F6p	47
620791	9	2	188/2F6p	47
620793	3	2	188/2F6p	47
620794	0	2	188/2F6p	47
620795	7	2	188/2F6p	47
620796	4	2	188/2F6p	47
620797	1	2	188/2F6p	47
620798	8	2	188/2F12p	47
620799	5	2	188/2F12p	47
620800	8	2	188/2F12p	47
620801	5	2	188/2F12p	47
620802	2	2	188/2F12p	47
620803	9	2	188/2F12p	47
620804	6	2	188/2F12p	47
620805	3	2	188/2F12p	47
620806	0	2	188/2F12p	47
620811	4	2	237/1F	53
620812	1	2	237/1F	53
620813	8	2	237/1F	53
620814	5	2	237/1F	53
620816	9	2	197/2AZX	67
620817	6	2	197/2AZX	67
620818	3	2	197/2AZX	67
620819	0	2	186.4/2	51
620820	6	2	186.4/2	51
620820	6	15	186.4/2	287
620821	3	1	178/2	27
620822	0	1	178/2	27
620823	7	1	178/2	27
620824	4	1	178/2	27
620825	1	1	178/2	27
620826	8	1	178/2	27
620827	5	1	178/2	27
620828	2	1	178/2	27
620829	9	1	178/2	27
620830	5	1	178/2	27
620831	2	1	178/2	27
620832	9	1	178/2	27
620833	6	1	178/2	27
620834	3	1	178/2	27
620835	0	1	178/2	27
620836	7	1	178/2	27
620837	4	1	178/2	27
620840	4	1	178.1/2	27
620841	1	1	178.1/2	27
620842	8	1	178.1/2	27
620843	5	1	178.1/2	27
620855	8	2	238.12	57
620856	5	2	190.12	63
620858	9	2	188.13	50
620859	6	2	188.13	50
620938	8	1	206.1	43
620938	8	15	206.1	274
620940	1	10	642NPB	188

620941	8	10	642NPB	188
620942	5	10	642NPB	188
620943	2	10	642NPB	188
620944	9	10	642LPB	188
620945	6	10	642LPB	188
620946	3	10	642LPB	188
620947	0	10	642LPB	188
620948	7	15	2209	290
620949	4	15	1977/6	273
620949	4	17	1977/6	299
620950	0	15	1977/6	273
620950	0	17	1977/6	299
620951	7	15	1977/6	273
620951	7	17	1977/6	299

621290	6	20	964ECO5	354
621291	3	20	964ECO6	354
621292	0	20	964ECO9	355
621293	7	20	964ECO10	355
621294	4	20	964ECO19	355
621295	1	20	964ECO26 1/2S	355
621376	7	1	193NTX	33
621387	3	20	964/28SOS	351
621389	7	20	964/30SOS	352
621390	3	20	964/31SOS	352
621391	0	20	964/32SOS	352
621392	7	20	964/33SOS	352
621393	4	20	964/34SOS	352
621394	1	20	964/35SOS	352
621395	8	20	964/36SOS	353
621396	5	20	964/37SOS	353
621397	2	20	1011A	362
621398	9	20	1011B	362
621400	9	11	939EV53	220
621403	0	15	1980	274
621407	8	2	188BI6P36	51
621419	1	8	607PB9TBI	165
621420	7	3	401PB6	79
621425	2	11	982PB1	223
621426	9	11	982PB2	223
621429	0	5	629VDETL	127
621436	8	11	940EV3	198
621437	5	18	1301.1/4	318
621438	2	18	1301.1/4	318
621439	9	18	1301.1/4	318
621440	5	18	1301.1/4	318
621441	2	18	1301.1/4	318
621442	9	11	940.1H	205
621445	0	8	607PB8TBI	165
621448	1	11	990T	208
621452	8	12	1506KZ10	244
621453	5	12	1506KZ10	244
621454	2	12	1506KZ10	244
621455	9	12	1507Z10	244
621456	6	12	1507Z10	244
621457	3	12	1507Z10	244
621459	7	2	232PB1	74
621473	3	12	1503	243
621474	0	11	981K	222
621477	1	15	1946	280
621478	8	15	1946.1	280
621479	5	7	586/6	152
621480	1	7	586.1/7	152
621481	8	18	721/6	310
621482	5	18	721Q/6	310
621483	2	18	721.1/6	311
621525	9	13	714	254
621531	0	18	750B	312
621532	7	18	750.1B	312
621533	4	6	352/6PB	139
621534	1	6	352.1/6	140
621535	8	6	352.2	140
621536	5	6	352.2	140
621537	2	6	352.2	140
621538	9	6	352.2	140
621539	6	6	352.2	140
621540	2	6	352.2	140
621541	9	6	352.2	140
621542	6	6	352.2	140
621543	3	6	352.2	140
621544	0	6	352.2	140
621545	7	6	352.2	140
621546	4	6	352.2	140
621547	1	6	352.2	140
621548	8	6	352.3	140
621549	5	6	352.3	140
621550	1	3	427/4AG	94
621550	1	4	427/4AG	107
621552	5	3	427/4CG	93
621552	5	4	427/4CG	107
621553	2	3	427/4DG	93
621553	2	4	427/4DG	108
621555	6	3	427/2FG	94
621555	6	4	427/2FG	108
621557	0	3	428/4AGPB	95
621557	0	4	428/4AGPB	108
621560	0	20	964/9CSOS	349
621561	7	20	964/9DSOS	349

621563	1	20	964/2DSOS	348
621564	8	18	721/6	310
621566	2	18	721.1/6	311
621567	9	18	721/6	310
621568	6	18	721Q/6	310
621569	3	18	721.1/6	311
621570	9	18	721/6	310
621572	3	18	721.1/6	311
621573	0	11	946G	206
621575	4	5	110/2VDEDP	112
621576	1	5	110/2VDEDP	112
621577	8	5	110/2VDEDP	112
621578	5	5	110/2VDEDP	112
621579	2	5	110/2VDEDP	112
621580	8	5	180/2VDEDP	113
621581	5	5	180/2VDEDP	113
621582	2	5	180/2VDEDP	113
621583	9	5	180/2VDEDP	113
621584	6	5	180/2VDEDP	113
621585	3	5	180/2VDEDP	113
621586	0	5	180/2VDEDP	113
621587	7	5	180/2VDEDP	113
621588	4	5	180/2VDEDP	113
621589	1	5	180/2VDEDP	113
621590	7	5	180/2VDEDP	113
621591	4	5	180/2VDEDP	113
621592	1	5	180/2VDEDP	113
621593	8	5	190/2VDEDP	115
621594	5	5	190/2VDEDP	115
621595	2	5	190/2VDEDP	115
621596	9	5	190/2VDEDP	115
621597	6	5	190/2VDEDP	115
621598	3	5	190/2VDEDP	115
621599	0	5	190/2VDEDP	115
621600	3	5	190/2VDEDP	115
621601	0	5	190/2VDEDP	115
621602	7	5	190/2VDEDP	115
621603	4	5	190/2VDEDP	115
621604	1	5	190/2VDEDP	116
621605	8	5	190/2VDEDP	116
621618	8	11	981PBS5	223
621619	5	11	981PBM5	223
621620	1	11	981PBS1	222
621621	8	11	981PBS2	222
621622	5	11	981PBS3	222
621623	2	3	539PLUS/1DPCT	97
621624	9	3	539PLUS/1DPCT	97
621625	6	3	539PLUS/1DPCT	97
621626	3	3	539PLUS/1DPCT	97
621631	7	11	969S	225
621633	1	11	969L	225
621643	0	11	969.4S	225
621645	4	11	969.4L	225
621646	1	5	190VDE6P10	117
621647	8	5	239VDEDP6P10	115
621648	5	5	220TVDE4PB	114
621650	8	8	6776PB21	169
621692	8	14	403C	261
621722	2	2	190/1 12p	58
621759	8	2	192/14INCH	60
621780	2	9	2210/2A	181
621780	2	15	2210/2A	290
621782	6	5	964VDE1	131
621784	0	5	964VDE2	131
621786	4	5	964VDE3	131
621790	1	5	964VDE5	131
621794	9	5	964VDE5A	131
621798	7	5	964VDE7	131
621800	7	5	964VDE8A	131
621802	1	5	964VDE8B	131
621806	9	5	964VDE8D	131
621808	3	5	964VDE8E	131
621854	0	3	406/1BIST	81
621855	7	3	461/1BIST	83
621856	4	3	447/1HPPST	87
621856	4	6	447/1HPPST	134
621893	9	17	3700	304
621896	0	11	964ASOS	202
621897	7	11	964BSOS	202
621906	6	17	3700PRO	304
621908	0	20	964/2FSOS	348
621912	7	11	976A	227
621917	2	5	250/1VDEDP	112

621982	0	11	1863	227
621998	1	15	2042/2	284
622000				
622022	2	2	190-6P17	66
622023	9	2	190BI6P17	66
622065	9	5	250/1VDEDP	112
622330	8	18	556G	318
622331	5	18	556.1G	318
622463	#N/V	1	160/2CB	30
622513	5	2	186.4/2A	51
622513	5	15	186.4/2A	287
622587	6	9	689/2BI	177
622587	6	17	689/2BI	302
622597	5	11	940ES3A	202
622598	2	11	940ES10	203
622628	6	2	188H6P12	50
622629	3	2	188H6LP9	50
622630	9	2	238H6P16	57
622634	7	2	190H12P15IN	64
622635	4	2	190H12P15	64
622636	1	2	190H12LP7	64
622637	8	15	2033/2PB	283
622671	2	11	949	223
622672	9	11	949.1	223
622673	6	11	949.2	224
622674	3	11	949.3	224
622693	4	20	VL911N6SOS	363
622694	1	11	911VSOS	221
622696	5	11	912VSOS	221
622698	9	20	VL911N12SOS	364
622705	4	7	586.2/4	152
622805	1	9	682/2MS	176
622815	0	15	2213/2BI	291
622816	7	11	955IND1	224
622818	1	1	160/2	29
622819	8	1	160/2	29
622820	4	1	160/2	29
622821	1	1	160/2	29
622822	8	1	160/2	29
622823	5	1	160/2	29
622824	2	1	160/2	29
622825	9	1	160/2	29
622826	6	1	160/2	29
622827	3	1	160/2	30
622828	0	1	160/2	30
622829	7	1	160/2	30
622831	0	1	160/2	30
622832	7	1	160/2	30
622834	1	1	160/2	30
622839	6	1	161/2	30
622841	9	1	161/2	30
622842	6	1	161/2	30
622843	3	1	161/2	30
622844	0	1	161/2	30
622845	7	1	161/2	30
622846	4	1	161/2	30
622848	8	1	161/2	30
622850	1	1	161/2	31
622851	8	1	170/2	31
622852	5	1	170/2	31
622853	2	1	170/2	31
622854	9	1	170/2	31
622856	3	1	170/2	31
622857	0	1	170/2	31
622858	7	1	170/2	31
622859	4	1	170/2	31
622882	2	11	940.2H2	205
623000				
623080	1	1	160/2CB	30
623081	8	1	161/2CB	31
623082	5	1	170/2CB	31
623083	2	18	722.1/7	311
623084	9	18	722.1AL	311
623089	4	9	689.1/4	177
623089	4	17	689.1/4	302
623090	0	9	689.1/4	177
623090	0	17	689.1/4	302
623091	7	9	689.1/4	177
623091	7	17	689.1/4	302
623092	4	9	689.1/4	177
623092	4	17	689.1/4	302

623093	1	9	689.1/4	177
623093	1	17	689.1/4	302
623094	8	9	689.1/4	177
623094	8	17	689.1/4	302
623100	6	20	404A	362
623141	9	2	192/2HX	59
623142	6	2	192/2HX	59
623153	2	11	969.5S	225
623153	2	11	969.5L	225
623186	0	17	3301/2	300
623187	7	17		

624226	2	17	3054.1/4	298
624227	9	17	3054.1/4	298
624228	6	17	3054.1/4	298
624300	9	17	3001/6B	303
624325	2	17	3000.1	303
624326	9	17	3001.1	303
624327	6	17	3001.2	303
624328	3	17	3001.3	303
624342	9	1	215.1/2	36
624375	7	3	402C7	79
624376	4	3	402C8	79
624979	7	17	964MOTO1	305
624980	3	17	964MOTO2	305
624981	0	17	964MOTO3	305
624982	7	17	964MOTO4	306
624983	4	17	964MOTO5	306
624984	1	17	964MOTO6	306
624985	8	17	964MOTO7	306
624986	5	17	964MOTO8	306

625000

625000	7	11	940EV4BLOCK	197
625166	0	5	190VDE12P11L	117
625169	1	1	193HXCS1	37
625170	7	14	621PB8E	262
625221	6	2	197MB7	68
625332	0	20	964/55SOS	354
625334	0	20	964/56SOS	354
625355	8	2	188.1/1BBI	49
625356	5	8	638TB16,3	166
625393	0	2	188.4/2	49
625585	9	11	VL990WD1	217
625586	6	11	VL990WD2	217
625587	3	11	VL990WD3	217
625588	0	11	VL990WD4	218
625589	7	11	VL990ND1	218
625590	3	11	VL990ND2	218
625591	0	11	VL990ND3	218
625592	7	11	VL990ND4	218
625610	8	5	385CVDEDP	128
625618	4	11	VL990WD	218
625619	1	11	VL990ND	218
625620	7	11	990WD6	213
625621	4	11	990WD8	213
625622	1	11	990ND6	214
625623	8	11	990ND8	214
625624	5	11	990NDD2	214
625625	2	11	990WDD2	213
625626	9	11	990NDH4	214
625627	6	11	990NDH	215
625628	3	11	990L	215
625629	0	11	990LA	215
625630	6	11	990TW	215
625631	3	11	990TW	215
625632	0	11	990TW	215
625633	7	11	990TWS	215
625634	4	11	990TWS	215
625635	1	11	990TWS	215
625636	8	11	990C	215
625637	5	11	990C	215
625638	2	11	990C	215
625639	9	11	990WDP	213
625640	5	11	990NDP	215
625641	2	11	990WDU	213
625642	9	11	990WDU	213
625643	6	11	990NDU	215
625644	3	11	990NDU	215
625646	7	11	990PNE	213
625648	1	11	990SL	216
625649	8	11	990SR	216
625650	0	11	990SM	216
625651	0	11	990SC	216
625652	8	11	990B	216
625653	5	11	990B	216
625654	2	11	990B	216
625655	0	11	990BIN	214
625656	6	11	990HPC	217
625657	3	11	990HPC	217
625658	0	11	990HPC	217
625660	3	11	990HPB	217
625661	0	11	990HPB	217
625662	7	11	990HPB	217
625663	4	11	990HL	217

625664	1	11	990HL	217
625665	8	11	990HL	217
625666	5	11	990LIGHT	217
625667	2	11	990LIGHT	217
625668	0	11	990CA	206
625671	0	11	990LIGHT	217
625672	6	11	990SHELF	217
625673	3	11	990SHELF	217
625674	0	11	990SHELF	217
625675	7	1	125/1CT	26
625732	0	20	964/27ASOS	351
625742	6	11	990WDU	213
625743	3	11	990NDU	215
625745	0	11	990NCA	216
625748	8	11	PB.990HPB	217
625749	5	11	PB.990HPB	217
625750	1	11	PB.990HPB	217
625751	8	11	990MA1	211
625752	5	11	990MB2	211
625753	2	11	990MA3	211
625754	9	11	990MC4	211
625755	6	11	990MC5	211
625756	3	11	990MA6	211
625757	0	11	990MA7	211
625758	7	11	990MC8	211
625759	4	11	990MC9	211
625760	0	11	990MA10	212
625761	7	11	990MA11	212

626000

626000	0	11	940EV7BLOCK	197
626076	5	19	120/1-H	325
626077	8	19	120/1-H	325
626078	5	19	120/1-H	325
626079	2	19	120/1-H	325
626080	8	19	120/1-H	325
626081	5	19	120/1-H	325
626082	2	19	120/1-H	325
626083	9	19	120/1-H	325
626084	6	19	120/1-H	325
626085	3	19	120/1-H	325
626086	0	19	120/1-H	325
626087	7	19	120/1-H	325
626088	4	19	120/1-H	325
626089	1	19	120/1-H	325
626090	7	19	120/1-H	325
626091	4	19	120/1-H	325
626092	1	19	120/1-H	325
626093	8	19	120/1-H	325
626094	5	19	120/1-H	325
626095	2	19	120/1-H	325
626096	9	19	120/1-H	325
626097	6	19	120/1-H	325
626098	3	19	120/1-H	325
626099	0	19	120/1-H	325
626100	3	19	120/1-H	325
626101	0	19	120/1-H	325
626103	4	19	190.4/1-H	327
626104	1	19	190.4/1-H	327
626106	5	19	250/1-H	325
626107	2	19	250/1-H	325
626108	9	19	250/1-H	325
626109	6	19	250/1-H	325
626110	2	19	425/4B-H	331
626111	9	19	481/6-H	333
626113	3	19	492/6-H	333
626114	0	19	809-H	335
626115	7	19	750/1-H	336
626117	1	19	120/1-H	325
626118	8	19	120/1-H	325
626119	5	19	492AL-H	333
626120	1	19	492AL-H	333
626143	0	19	190/1 12p-H	327
626144	7	19	190/1 12p-H	327
626145	4	19	190/1 12p-H	327
626146	1	19	190/1 12p-H	327
626147	8	19	190/1 12p-H	327
626148	5	19	190/1 12p-H	327
626149	2	19	190/1 12p-H	327
626150	8	19	190/1 12p-H	327
626151	5	19	190/1 12p-H	327
626152	2	19	190/1 12p-H	327
626153	9	19	190/1 12p-H	327

626154	6	19	190/1 12p-H	327
626155	3	19	190/1 12p-H	327
626156	0	19	190/1 12p-H	327
626157	7	19	190/1 12p-H	327
626158	4	19	190/1 12p-H	327
626159	1	19	190/1 12p-H	327
626160	7	19	190/1 12p-H	327
626161	4	19	179/2-H	325
626162	1	19	250/1-H	325
626163	8	19	429/3-H	332
626164	5	19	805A-H	335
626174	4	19	120/1-H	325
626176	8	19	120/1-H	325
626177	5	19	193HX-H	326
626178	2	19	193HX-H	326
626180	5	19	193HX-H	326
626182	9	19	193HX-H	326
626183	6	19	193HX-H	326
626184	3	19	193HX-H	326
626185	0	19	193HX-H	326
626186	7	19	193HX-H	326
626189	8	19	508/1BI-H	329
626189	8	19	508/1BI-H	329
626192	8	19	512/1BI-H	329
626192	8	19	512/1BI-H	329
626195	9	19	660/6HS-H	335
626196	6	19	666/6AHS-H	335
626201	7	19	455/1BI-H	328
626201	7	19	455/1BI-H	328
626202	4	19	580/1BI-H	332
626203	1	19	190/1 12p-H	327
626204	8	19	190/1 12p-H	327
626205	5	19	190/1 12p-H	327
626206	2	19	190/1 12p-H	327
626207	9	19	190/1 12p-H	327
626208	6	19	190/1 12p-H	327
626209	3	19	190/1 12p-H	327
626210	9	19	190/1 12p-H	327
626211	6	19	190/1 12p-H	327
626212	3	19	190/1 12p-H	327
626213	0	19	190/1 12p-H	327
626214	7	19	190/1 12p-H	327
626215	4	19	190/1 12p-H	327
626216	1	19	190/1 12p-H	327
626217	8	19	190/1 12p-H	327
626218	5	19	190/1 12p-H	327
626219	2	19	190/1 12p-H	327
626231	4	19	705/2MH-H	336
626232	1	19	220/3MH-H	326
626233	8	19	605TBI-H	333
626234	5	19	605TBI-H	333
626235	2	19	605TBI-H	333
626236	9	19	605TBI-H	333
626237	6	19	605TBI-H	333
626238	3	19	605TBI-H	333
626239	0	19	605TBI-H	333
626241	3	19	615TBI-H	334
626242	0	19	615TBI-H	334
626243	7	19	615TBI-H	334
626244	4	19	442/1HYPO-H	330
626245	1	19	190.1/1ABI-H	327
626259	8	19	514/1BI-H	330
626259	8	19	514/1BI-H	330
626260	4	19	760HB-H	336
626263	5	19	429/3-H	332
626289	5	19	556A-H	336
626295	6	19	120/1-H	325
626296	3	19	120/1-H	325
626297	0	19	120/1-H	325
626298	7	19	120/1-H	325
626299	4	19	120/1-H	325
626300	7	19	120/1-H	325
626301	4	19	120/1-H	325
626302	1	19	120/1-H	325
626303	8	19	120/1-H	325
626304	5	19	120/1-H	325
626305	2	19	120/1-H	325
626306	9	19	120/1-H	325
626307	6	19	120/1-H	325
626308	3	19	120/1-H	325
626309	0	19	120/1-H	325
626310	6	19	120/1-H	325
626311	3	19	120/1-H	325

626312	0	19	120/1-H	325
626313	7	19	120/1-H	325
626314	4	19	120/1-H	325
626315	1	19	120/1-H	325
626316	8	19		

626964	1	19	466/1VDEDP-H	332
--------	---	----	--------------	-----

627000

627001	2	1	160/2CT	30
627002	9	1	161/2CT	31
627011	1	20	1016A	362
627012	8	20	1016B	363
627032	0	11	990HWPC	217
627033	0	11	990HWPC	217
627034	0	11	990HWPC	217
627052	4	11	990WDU	213
627053	1	11	990NDU	215
627057	0	11	990AD1	212
627059	0	11	990WD6LC100	213
627061	0	11	990ND6LC100	214
627068	0	11	h.990.BAT	219
627069	0	11	h.990.WRE	218
627070	0	11	h.990.PLI	219
627071	0	11	h.990.HAM	219
627072	0	11	h.990.SCR	218
627073	0	11	h.990.TAB	219
627074	0	11	h.990.PAP	219
627088	0	11	990CAU	216
627089	0	11	990CAU	216
627090	0	11	990CAU	216
627201	6	15	2091A	272
627205	0	2	190BI12P15	64
627207	0	5	604CS6VDETI	129
627332	7	19	1107	336
627333	4	19	1108DS	336
627334	1	19	1108DB	337
627335	8	19	1108DD	337
627336	5	19	1109	337
627337	2	19	1109	337
627338	9	19	1110	337
627339	6	19	1111	327
627351	8	11	940T	208
627371	0	11	990.MD	219
627372	0	11	h.990.PNE	219
627379	0	11	PB.990HPBMOD	220
627380	0	11	PB.990HPBMOD	220
627381	0	11	PB.990HPBMOD	220
627382	0	11	PB.990HPBMOD	220
627383	0	11	PB.990HPBMOD	220
627384	0	11	PB.990HPBMOD	220
627385	0	11	BASE.990MOD	220
627387	0	11	990.PNE	218
627388	0	11	990.PNE1	218
627395	0	11	SET.PB.990HPBMOD	220
627530	0	17	516/4	307
627531	0	11	940E7	199
627533	0	3	469SHARK/4ADP	82
627533	0	3	469SHARK/4ADP	82
627542	0	19	817-H	334
627543	7	19	812-H	334
627544	0	11	990MA14	212
627545	0	11	990MA15	212
627548	2	18	556A	317
627549	9	18	556A	317
627550	0	18	556.1A	317
627551	0	18	556.1A	317
627565	9	12	1522	233
627566	0	12	1532	233
627567	0	12	1552	234
627568	0	12	1563	235
627569	0	12	1564	236
627570	0	12	1566	236
627571	0	12	1573	237
627573	0	11	BASE.990MOD	220
627574	0	11	BASE.990MOD	220
627575	8	13	266	249
627576	5	13	266	249
627577	2	13	266	249
627579	0	20	964/25ASOS	351
627604	0	11	SET990.MD	219
627607	0	11	990MA16	212
627609	0	2	190BI12LP11	65
627638	0	20	404D	362
627643	0	3	467SHARK/4DPST	83
627646	0	3	469SHARK/4DPST	83
627650	0	11	940H2-AUTO	195
627651	0	11	940EV4-MOTO	195
627652	0	11	940EV4-VDE	195

627653	0	11	940EV4-100ANNIV.	196
--------	---	----	------------------	-----

627655	0	11	990MA17	212
--------	---	----	---------	-----

627656	0	11	990MA18	212
--------	---	----	---------	-----

627664	0	3	467.469SHARK/4DPST	83
--------	---	---	--------------------	----

627804	0	11	h.990.PIN	219
--------	---	----	-----------	-----

627805	0	11	h.990.PLI2	219
--------	---	----	------------	-----

628000

628099	0	13	266INS.1	249
628100	0	13	266INS.1	249
628101	0	13	266INS.1	249
628102	0	13	266INS.1	249
628103	0	13	266INS.2	249
628104	0	13	266INS.2	249
628105	0	13	266INS.3	249
628106	0	13	266INS.3	249
628107	0	13	266INS.3	249
628108	0	13	266INS.3	249
628109	0	13	266INS.3	249
628110	0	13	266INS.3	249
628111	0	13	266INS.3	249
628112	0	13	266INS.3	249
628113	0	13	266INS.3	249
628114	0	13	266INS.3	249
628115	0	13	266INS.3	249
628116	0	13	266INS.3	249
628149	0	11	990TW1	215
628162	0	11	1112	226
628163	0	11	1113	226
628201	0	11	990BA	216
628202	0	11	990LB	215
628203	0	11	990BA1	217
628207	0	11	940.1T	208
628210	0	11	990S1	217



Cikkszám-mutató

Fejezetszám

110/1	1	21	180/1PB	1	28	190.1VDE	5	116	193HX-H	19	326
110/1CB	1	21	180/1MS	1	28	190.1AVDEDP	5	116	193HXCB	1	37
110/1CS	1	21	180/2VDEDP	5	113	190.2/1BI	2	62	193HXCS	1	37
110/1CT	1	21	180/2VDEDP	5	113	190.3/1	2	62	193HXCS1	1	37
110/1PB	1	22	180/2AVDEDP	5	113	190.4/1	2	62	193HXS	1	38
110/1PH	1	22	182/2A	1	28	190.4/1-H	19	327	193HXSCS	1	38
110/1MS	1	22	182/2ACB	1	29	190.4/2	2	62	193N	1	33
110/2VDEDP	5	112	182/2BTX	1	29	190.4/15	2	62	193NTX	1	33
110/2VDEDP	5	112	183/2	1	29	190.4/2VDEDP	5	116	193TX	1	38
112/2	1	22	183/2CB	1	29	190.5/2	2	62	193TXCB	1	38
114/2	1	22	183/2CT	1	29	190.5/2VDEDP	5	117	193TXCS	1	38
114/2PB	1	22	184/7	1	32	190.6/2	2	62	196/2	1	33
117/4	1	23	184/7-H	19	326	190.7/2	2	62	196/2LVDEDP	5	113
118/7	1	32	185/2	1	43	190.9/2ABI	2	63	197/1 6p	2	66
120/1	1	24	186.4/2	2	51	190.9/2ABI	2	63	197/1 12p	2	66
120/1-H	19	325	186.4/2A	2, 15	51, 287	190.10	2	63	197/1L6p	2	66
120/1CB	1	24	187/2HX	2	46	190.12	2	63	197/2AHX	2	67
120/1CS	1	25	187/2PH	2	46	190H	2	63	197/2ATX	2	67
120/1CT	1	25	187/2SL	2	46	190H1	2	63	197/2AZX	2	67
120/1MS	1	25	187/2TX	2	46	190H6P15	2	64	197.1/1	2	67
125/1	1	25	188/2 6p	2	46	190H12P15	2	64	197.3/1	2	67
125/1CB	1	25, 26	188/2 12p	2	47	190H12P15IN	2	64	197.4/1	2	67
125/1CS	1	26	188/2F6p	2	47	190H12LP7	2	64	197.6/1	2	67
125/1CT	1	26	188/2F12p	2	47	190B12LP14	2	64	197.7/1	2	68
125/1MS	1	26	188/2L6p	2	47	190B16P17	2	66	197MB1	2	68
125/1CT	1	26	188/2L12p	2	47	190B16P22IN	2	65	197MB2	2	68
129/1	1	26	188.1/1ABI	2	48	190B16P23	2	64	197MB3	2	68
129/1CB	1	27	188.1/1BBI	2	49	190B16P24	2	64	197MB4	2	68
129/1CS	1	27	188.1/1FBI	2	48	190B16P28	2	65	197MB7	2	68
129/1CT	1	27	188.2/2BI	2	49	190B16P43	2	65	199/1 6p	2	69
135/2	1	23	188.3/2	2	49	190B112LP11	2	65	199/1 12p	2	69
160/2	1	29	188.4/2	2	49	190B112P14	2	64	199.1/1	2	69
160/2-H	19	326	188.4/2F	2	49	190B112P15	2	64	199.3/1	2	69
160/2CB	1	30	188.4/2S	2	49	190B112P23	2	64	199.4/1	2	69
160/2CS	1	30	188.6/2	2	49	190B112P23IN	2	65	199.6/1	2	69
160/2CT	1	30	188.7/2	2	49	190B112P24	2	65	199.7/1	2	69
161/2	1	30	188.8	2	50	190BIHX1P20	2	65	199MB1	2	69
161/2CB	1	31	188.9	2	50	190BITX1P22	2	65	200/2	1, 15	43, 290
161/2CS	1	31	188.10	2	50	190VDE6P10	5	117	200/2CB	1	43
161/2CT	1	31	188.10A	2	50	190VDE6P11	5	117	202/1	1	33
165	1	31	188.13	2	50	190VDE6P11A	5	117	202/1CB	1	34
166	1	31	188H	2	50	190VDE12P11L	5	117	202/1CT	1	34
170/2	1	31	188H1	2	50	190VDEDP6P13B	5	117	202/1TX	1	34
170/2CB	1	31	188H6P12	2	50	190-6P17	2	66	202/2AHX	1	34
170/2CS	1	31	188H6LP9	2	50	191/1	2	58	202/2ATX	1	34
175/2	1, 15	43, 273	188B	2	51	191MB1	2	59	205/2	1, 15	43, 274
176	1	34	188BI	2	50	192/2HX	2	59	205.1	1, 15	43, 274
176CB	1	34, 35	188BI6P16INCH	2	51	192/2HXL	2	59	206/2	1, 15	43, 274
176CS6	1	35	188BI6P36	2	51	192/2HXS	2	59	206.1	1, 15	43, 274
176CS11	1	35	188BI12P16	2	51	192/2HXVDEDP	5	116	210/2	1, 15	42, 285
177	1	35	188BI12P16INCH	2	51	192/2SL	2	59	212/2	1, 15	42, 285
177CB	1	36	188C	2	51	192/2TX	2	59	213/6	1, 15	43, 285
177CS6	1	36	189/2	2	48	192/2TXL	2	60	215/2	1	36
177CS11	1	36	190/1 6p	2	57	192/2ZX	2	60	215.1/2	1	36
178/2	1	27	190/1 12p	2	58	192/2ZXL	2	60	215/2CB	1	36
178.1/2	1	27	190/1 12p-H	19	327	192/12	2	60	216/1	1	36
179/2	1	27	190/1L12p	2	58	192/14	2	60	216.1	1	37
179/2-H	19	325	190/2VDEDP	5	115	192/14INCH	2	60	216/1CB	1	37
180/1	1	27	190/2LVDEDP	5	116	192/15	2	60	217/2	1	37
180/1CB	1	28	190.1/1ABI	2	61	192/17	2	61	217/2CB	1	37
180/1CS	1	28	190.1/1ABI-H	19	327	193HX	1	37	220/3	1	38
180/1CT	1	28	190.1/1FBI	2	61				220/3PB	1	39
									220/3PB1	1	39
									220/3PH	1	39, 40
									220/3MH	1	40
									220/3MH-H	19	326
									220FH	1	39
									220/3L	1	40
									220/3LPB2	1	40
									220/3LPH	1	40
									220/3LVDEDP	5	114
									220/3S	1	41
									220/3SFH	1	41
									220/3SPB1	1	41
									220/3SPH	1	41
									220/3SL	1	41
									220/3SLPB2	1	41
									220/3SLPH	1	41
									220/7TX	1	42
									220/7TXMH	1	42
									220/7TXPH	1	42
									220/7TXN	1	42
									220/7TXNFH	1	42

220/7TXNPH	1	42
220TVDE	5	114
220TVDE4PB	5	114
230/4 6p	2	70
230.4/4	2	70
230.6/4	2	70
230.7/4	2	70
230.8/4	2	70
230/4MB1	2	70
231/4 6p	2	70
231/4L6p	2	71
231/4AHX	2	72
231/4ATX	2	72
231/4P	2	71
231/4PB1	2	72
231/4PB2	2	73
231/4PB3	2	73
231/4PB4	2	73
231/4PPB	2	71
231/4PL	2	71
231/4SQ	2	71
231/4TX	2	71
231.4/4	2	72
231.6/4	2	72
231.7/4	2	72
231.8/4	2	72
232/4 6p	2	73
232/4L6p	2	73
232.4/4	2	73
232.6/4	2	73
232.7/4	2	74
232.8/4	2	74
232PB1	2	74
233/4 6p	2	74
233/4L6p	2	74
233/4SQ	2	74
233.4/4	2	74
233.6/4	2	75
233.7/4	2	75
233.8/4	2	75
234/4 6p	2	75
234.4/4	2	75
234.6/4	2	75
234.7/4	2	75
234.8/4	2	75
236/2HX	2	52
236/2HXL	2	52
236/2HXVDEDP	5	114
236/2PH	2	52
236/2PZ	2	52
236/2SL	2	52
236/2TR	2	52
236/2TX	2	53
236/2TXL	2	53
236/2ZX	2	53
236/2ZXL	2	53
237/1	2	53
237/1F	2	53
238/1 6p	2	54
238/1 12p	2	54
238/1F12p	2	54
238/1L6p	2	54
238/2VDEDP	5	114
238.1/1ABI	2	55
238.1/1ALBI	2	55
238.1/1FBI	2	55
238.1AVDEDP	5	115
238.2/1BI	2	56
238.3/1	2	56
238.4/2	2	56
238.4/1	2	56
238.4/1S	2	56
238.4/2VDEDP	5	115
238.5/2	2	56
238.6/1	2	56
238.7/1	2	56
238.12	2	57
238H	2	57
238H1	2	57
239A	2	57
239A12P24	2	57
239C	2	57
239D	2	57

238H6P16	2	57
239VDEDP6P10	5	115
239VDEDP6P13	5	115
250/1	1	23
250/1-H	19	325
250/1ADP	1	24
250/1ST250	1	24
250/1VDEDP	5	112
251/4	1	24
255/2	1	32
255/2CT	1	33
255/2F	1	33
263	13	249
264	13	250
265	13	251
266	13	249
266INS.1	13	249
266INS.2	13	249
266INS.3	13	249
267A	13	251
267B	13	252
270A	13	256
271	13	256
272	13	256
280	13	252
300/2	15, 18	285, 317
300/2A	15, 18	285, 317
300/2C	15	286
300CCB	15, 18	286, 317
300/6B	18	317
352/6PB	6	139
352.1/6	6	140
352.2	6	140
352.3	6	140
355/6	6	140
358/6	6	138
358.1/7	6	138
358.2/5	6	138
360/6	6	138
360.1/7	6	139
360.2/5	6	139
361/6	6	139
361.1/7	6	139
361.2/7	6	139
370	6	140
375/6	6	141
380	3, 4	95, 105
385G	3, 4	95, 105
385H	3	95
385AVDEDP	5	128
385BVDE	5	128
385CVDEDP	5	128
385VDEDP	5	128
400	6	138
401PB6	3	79
402A	3	79
402B	3	79
402C1	3	79
402C2	3	79
402C3	3	79
402C4	3	79
402C5	3	79
402C6	3	79
402C7	3	79
402C8	3	79
403A	14	261
403B	14	261
403C	14	261
404A	20	362
404D	20	362
405/1BI	3	80
405/1BI-H	19	328
405/4G	3	80
406/1BI	3	80
406/1BIST	3	81
406/1VDEBI	5	117
406/1VDEDP	5	118
406/1VDEDP-H	19	332
406/4E	14	260
406/4G	3	81
420/1BI	3	81
420/1VDEBI	5	118
420/1VDEDP	5	118

424/4P	3, 4	93, 109
425/4A	3, 4	93, 109
425/4AB	3, 4	93, 109
425/4B	3, 4	93, 109
425/4B-H	19	331
427/4AG	3, 4	94, 107
427/4CG	3, 4	93, 107
427/4DG	3, 4	93, 108
427/2FG	3, 4	94, 108
428/4	3, 4	94, 108
428/4AGPB	3, 4	95, 108
429/3	3	99
429/3-H	19	332
430/3	3	99
431/2	15	281
432/3A	3	100
432/3C	3	100
434/3A	3	99
434/3B	3	99
434/3C	3	100
434/3D	3	100
436/4P	3	101
441/1BI	3	90
441/4BI	3	90
441/4P	3	90
441/7PR	3, 6	90, 136
442/1BIST	3, 6	88, 135
442/1HYPO	3, 6	88, 135
442/1HYPO-H	19	330
445/1BI	3	90
445/1P	3	92
445/4G	3	90
447/1HPP	3, 6	87, 134
447/1HPP-H	19	329
447/1HPPST	3, 6	87, 134
447/4PHPP	3, 6	87, 135
447/6	3, 6	89, 136
447/1	6	136
447/1BI	6	136
447/1VDEBI	5	119
447/1VDEDP	5	119
449/1BIST	6	137
449/1PYTHON	3, 6	89, 136
449.1	3, 6	89, 137
455/1BI	3	84
455/1BI-H	19	328
455/4E	14	260
455/4G	3	85
457/4AP	3	85
461/1BI	3, 4	83, 104
461/1BIST	3	83
461/1VDEBI	5	119
461/1VDEDP	5	120
461/4E	14	260
461/4G	3	84
461/4P	3	84
462/1BI	3, 4	83, 104
462/1VDEBI	5	120
462/1VDEDP	5	120
462/4G	3	84
466/1BI	3, 4	84, 104
466/1BI-H	19	328
466/1VDEBI	5	120
466/1VDEDP	5	121
466/1VDEDP-H	19	332
466/4G	3	84
467SHARK/4DP	3	81
467SHARK/4DPST	3	83
467.469SHARK/4DPST	3	83
469SHARK/4ADP	3	82
469SHARK/4DP	3	82
469SHARK/4DPST	3	83
472/1BI	3	86
472/1VDEBI	5	121
472/1VDEDP	5	121
472/4E	14	260
472/4G	3	86
476/1BI	3	86
476/1VDEBI	5	121
476/1VDEDP	5	121
478/1BI	3, 4	92, 105
478/1VDEBI	5	124
478/1VDEDP	5	124

478/4G	3	93
480/6	6	137
481/6	6	137
481/6-H	19	333
482/6	6	137
483/6	6	137
483/6A	6	137
484/6	6	140
486/6	6	139
487/2P	6	139
492/6	6	138
492/6-H	19	333
492AL	6	138
492AL-H	19	333
494/6	6	138
506/1BI	3	85
508/1BI-H	19	329
506/1VDEBI	5	122
506/1VDEDP	5	122
506/4E	14	260
506/4G	3	85
508/1BI	3	85
508/1VDEBI	5	122
508/1VDEDP	5	123
508/4E	14	260
508/4G	3	85
512/1BI	3	86
512/1BI-H	19	329
512/1VDEBI	5	123
512/1VDEDP	5	123
512/4E	14	260
512/4G	3	86
514/1BI	3, 4	92, 107
514/1BI-H	19	330
516/4	17	307
529/4P	3	99
529/4PR	3	99
530/4	3	98
530/4P	3	98
531/4	3	98
531/4P	3	98
531/4PR	3	99
532/1P	3	95
532PLUS/1DP	3	95
532PLUS/1DP-H	19	331
534/1P	3	96
534PLUS/1DP	3	96
536/1P	3	96
536PLUS/1DP	3	97
536PLUS/1DP-H	19	331
538/1P	3	97
538PLUS/1DP	3	97
539/1PCT	3	97
539PLUS/1DPCT	3	97
542/4PR	7	154
546/6	7	154
550/3PR	7	155
550.2/9	7	155
555/6	7	154
555.1/9	7	154
556A	18	317
556A-H	19	336
556B	18	317
556.1A	18	317
556.1B	18	317
556G	18	318
556.1G	18	318
558/5P	3	100
561R/3G	7	149
562/3P	7	150
562.1/9	7	150
563L/7PR	7	148
563R/7PR	7	147
563L-PLUS/7DP	7	146
563R-PLUS/7DP	7	146
565R/7P	7	148
566R/7P	7	148
567R/7P	7	149
567R-PLUS/7DP	7	146
568L/7P	7	149
568R/7P	7	149
569R/7P	7	149
571L/3G	7	150

571R/3G	7	149
572L/7PR	7	148
572R/7PR	7	148
573/7P	7	151
580/1BI	4,7	104,151
580/1BI-H	19	332
580/1VDEBI	5	124
580/1VDEDP	5	125
582/3P	4,7	105,151
583/6	4,7	105,151
583.1/7	4,7	105,151
585/6	4,7	104,151
585.1/7P	7	151
586/6	7	152
586.1/7	7	152
586.2/4	7	152
591L/3G	7	150
591R/3G	7	150
591L-PLUS/3DP	7	147
591R-PLUS/3DP	7	147
592R/7PR	7	148
592R-PLUS/7DP	7	147
596/6A	7	153
596/6B	7	154
596.1/7A	7	154
596.1/7B	7	154
596PLUS/6G	7	153
596.1PLUS/7	7	153
596.2PLUS/7	7	153
596.3PLUS/7	7	153
598/6	7	154
598.1/7	7	154
600CR	8	159
600CS5TBI	8	164
600TBI	8	159
602TBI	8	159
603CS6AVT	5	129
603CS6ATVD	5	130
603CS6ATVT	5	129
603CS6AVDE	5	130
603CS6TVDE	5	130
603CS6TVDEETBI	5	130
603CS6VDE	5	130
603CS6VDEETBI	5	130
603VDE	5	125
603VDEETBI	5	125
604CS6VDEETBI	5	129
604VDEETBI	5	125
605CR	8	159
605E	14	261
605NI	8	160
605TBI	8	159
605TBI-H	19	333
606B5NI	8	164
606CS5CR	8	164
606CS5E	14	261
606CS5TBI	8	164
607B5CR	8	164
607B5NI	8	164
607CS5TBI	8	165
607CS7CR	8	165
607CS7E	14	262
607CS7TBI	8	165
607MD6	2	66
607PB8TBI	8	165
607PB9TBI	8	165
608CS5CR	8	164
608CS5E	14	261
608CS5NI	8	164
608CS5TBI	8	164
609CS5TBI	8	165
609CS7CR	8	165
611VDEETBI	5	125
612CR	8	160
613VDE	5	126
613VDEETBI	5	126
614VDEETBI	5	125
615CR	8	160
615E	14	261
615NI	8	161
615TBI	8	160

615TBI-H	19	334
616CR	8	161
616TBI	8	161
619E	14	260
620CS6VDEETBI	5	130
620TBI	8	162
620VDEETBI	5	126
620/1CR	8	163
621CR	8	163
621CS6VDEETBI	5	130
621CS7CR	8	165
621CS7E	14	262
621CS7TBI	8	165
621PB8E	14	262
621E	14	261
621TBI	8	163
621VDEETBI	5	127
621/1CS7TBI	8	165
621/1TBI	8	163
622TBI	8	163
623VDE	5	126
623VDEETBI	5	126
624VDEETBI	5	126
625CR	8	162
625E	14	261
625NI	8	162
625TBI	8	162
626CR	8	161
626TBI	8	161
627CR	8	160
627TBI	8	160
628CR	8	162
628TBI	8	162
629CR	8	164
629CS5TBI	8	164
629CS6VDEETBI	5	130
629CS7CR	8	166
629TBI	8	163
629VDEETBI	5	127
630VDE	5	127
630VDE140ST	5	127
631	15	287
631B	15	287
633	8	166
636	8	161
636PH	8	161
636PL	8	161
636TX	8	162
638TBI6,3	8	166
639A	18	319
639B	18	319
639C	18	319
639D	18	319
639PB	18	319
640/6	10	187
641/6	10	187
641/6HS	10	187
641/6HS-H	19	335
641/6HSPB	10	187
642/6	10	187
642/6HS	10	188
642/6HS-H	19	335
642A	10	187
642.1A	10	188
642LPB	10	188
642NPB	10	188
645	10	188
646	10	188
646A	10	188
647	10	188
647A	10	188
647B	10	188
660/6	10	188
660/6A	10	189
660/6AHS	10	189
660/6HS	10	189
660/6HS-H	19	335
665/6A	10	189
666/6A	10	189
666/6AHS	10	189
666/6AHS-H	19	335
667/6A	10	189
667/6AHS	10	190

670/6	10	189
670/6A	10	190
670/6AHS	10	190
670/6HS	10	189
671HS	10	190
675	10	190
680/2	9	175
680/2MS	9	175
681/2	9	175
682/2	9	176
682/2MS	9	176
683/2	9	176
683/2MS	9	176
685/2	9	177
686/2	9,15	180,282
686/2A	9,15	180,282
689/2BI	9,17	177,302
689.1/4	9,14	177,302
701	13	256
701A	13	257
702/2MH	18	311
702/2WH	18	311
704/2	18	311
705/2MH	18	312
705/2MH-H	19	336
710W	13	254
714	13	254
721/6	18	310
721Q/6	18	310
721.1/6	18	311
722.1/7	18	311
722.1AL	18	311
726/6	6	140
750	18	312
750/1-H	19	336
750B	18	312
750VDEDP	5	129
750.1B	18	312
752	18	312
753P	18	312
753VDEDP	5	129
753W	18	312
753.1	18	312
755	18	312,313
755.1	18	313
757	18	313
760HB	18	313
760HB-H	19	336
760H1/2S	18	313
760HS	18	313
761HB	18	313
761H1/2S	18	313
761HS	18	313
762/5 1/2S	18	314
762/5B	18	313,314
762/5S	18	314
763HB	18	314
763H1/2S	18	314
763HS	18	314
764HB	18	315
764H1/2S	18	315
764HS	18	315
765HB	18	315
765H1/2S	18	315
765HS	18	315
767H1/2S	18	315
768H1/2S	18	315
777/6A	18	315
777/6C	18	316
778/4	18	316
778/4APB	18	316
778/4PB	18	316
805	10	185
805A	10	185
805A-H	19	335
806	10	185
809	10	184
809-H	19	335
810	10	184
812	10	184
812-H	19	334
812A	10	184
813	10	185

816	10	185
817	10	185
817-H	19	334
818	10	186
819A	10	186
820	10	186
820A	10	187
830	10	184
902/1	20	363
902/2	20	363
905BI	20	363
905CR	20	363
905VDEBI	5	130
906BI	20	363
906CR	20	363
906VDEBI	5	130
909	11	225
909/1	11	225
909/1PES	11	226
909PES	11	226
910/1	20	363
911/5	11	221
911N6P21	20	363
911N12P21	20	363
911VSOS	11	221
912/1	11	221
912/3	11	221
912/5	11	221
912VSOS	11	221
914/3	11	221
914/5	11	221
915/5	11	221
917	11	223
920ES3	11	196
920ES4A	11	197
920ES7	11	197
920ES8	11	197
920PLUS1	11	196
920PLUS2	11	196
920.1PLUS	11	197
930	20	364
931	20	364
932	20	364
938/3V	11	220
939/3EV	11	220
939/4EV	11	220
939/5E	11	220
939EVS3	11	220
940E1	11	200
940E3	11	200
940E4	11	201
940E4/1L	11	201
940E6	11	201
940E7	11	199
940E9	11	202
940ECO	11	203
940ECOS1	11	203
940ECOES7	11	203
940ES2	11	202
940ES3	11	202
940ES3A	11	202
940ES4	11	202
940ES4A	11	202
940ES5	11	202
940ES6	11	202
940ES7	11	203
940ES8	11	203
940ES9	11	203
940ES10	11	203
940EV1	11	198
940EV3	11	198
940EV4	11	199
940EV4BLOCK	11	197
940EV4-100ANNIV.	11	196
940EV4-MOTO	11	195
940EV4-VDE	11	195
940EV6	11	199
940EV7BLOCK	11	197
940EVS1	11	199
940EVS4	11	200
940EVS7	11	200
940H1	11	204
940H2	11	204

940H2BLOCK	11	203
940H2-AUTO	11	195
940H3	11	204
940HS3S	11	205
940HS3S3	11	205
940HSS	11	205
940T	11	208
940.1EV	11	200
940.1H	11	205
940.1T	11	208
940.2H	11	205
940.2H2	11	205
946A	11	205
946AC	11	206
946ACR	11	206
946C	11	205
946CR	11	206
946D	11	206
946G	11	206
948E1	11	224
948E1.1	11	224
948E2	11	224
948E2.1	11	224
949	11	223
949.1	11	223
949.2	11	224
949.3	11	224
955IND1	11	224
960/1	11	222
960/2	11	222
960/3	11	222
960/6	11	222
964/1SOS	20	347
964/1ASOS	20	347
964/2SOS	20	347
964/2ASOS	20	347
964/2BSOS	20	347
964/2CSOS	20	347
964/2DSOS	20	348
964/2FSOS	20	348
964/3SOS	20	348
964/3ASOS	20	348
964/4SOS	20	348
964/5SOS	20	348
964/5S12SOS	20	348
964/6SOS	20	348
964/7SOS	20	348
964/8ASOS	20	349
964/9SOS	20	349
964/9BSOS	20	349
964/9CSOS	20	349
964/9DSOS	20	349
964/10SOS	20	349
964/13SOS	20	349
964/13ASOS	20	349
964/14SOS	20	349
964/15SOS	20	350
964/16SOS	20	350
964/17SOS	20	350
964/18ASOS	20	350
964/18BSOS	20	350
964/19SOS	20	350
964/19S12SOS	20	350
964/22SOS	20	350
964/24SOS	20	350
964/25SOS	20	351
964/25ASOS	20	351
964/26 1/2SSOS	20	351
964/26BSOS	20	351
964/26SSOS	20	351
964/27SOS	20	351
964/27ASOS	20	351
964/28SOS	20	351
964/29ASOS	20	351
964/30SOS	20	352
964/31SOS	20	352
964/32SOS	20	352
964/32ASOS	20	352
964/33SOS	20	352
964/34SOS	20	352
964/35SOS	20	352
964/36SOS	20	353
964/37SOS	20	353

964/46SOS	20	353
964/47SOS	20	353
964/48SOS	20	353
964/48ASOS	20	353
964/49SOS	20	353
964/50SOS	20	353
964/51SOS	20	354
964/52SOS	20	354
964/53SOS	20	354
964/54SOS	20	354
964/55SOS	20	354
964/56SOS	20	354
964ASOS	11	202
964BSOS	11	202
964ECO2	20	354
964ECO2A	20	354
964ECO3	20	354
964ECO5	20	354
964ECO6	20	354
964ECO9	20	355
964ECO10	20	355
964ECO19	20	355
964ECO26 1/2S	20	355
964MOTO1	17	305
964MOTO2	17	305
964MOTO3	17	305
964MOTO4	17	306
964MOTO5	17	306
964MOTO6	17	306
964MOTO7	17	306
964MOTO8	17	306
964VDE1	5	131
964VDE2	5	131
964VDE3	5	131
964VDE5	5	131
964VDE5A	5	131
964VDE7	5	131
964VDE8A	5	131
964VDE8B	5	131
964VDE8D	5	131
964VDE8E	5	131
969L	11	225
969S	11	225
969.4L	11	225
969.4S	11	225
969.5L	11	225
969.5S	11	225
971/1BI	20	364
971/2VDE	20	364
971/3VDE	20	364
971/4	20	364
976A	11	227
977/1	11	226
977/2	11	226
977/3	11	226
977/4	11	226
977/5	11	226
977/6	11	226
977/7	11	227
981K	11	222
982PB1	11	223
982PB2	11	223
981PB4	11	223
981PBS1	11	222
981PBS2	11	222
981PBS3	11	222
981PBS5	11	223
981PBM1	11	222
981PBM2	11	222
981PBM3	11	223
981PBM5	11	223
990AD1	11	212
990B	11	216
990BA	11	216
990BA1	11	217
990BIN	11	214
990C	11	215
990CA	11	206
990CAU	11	216
990HL	11	217
990HPB	11	217
990HPC	11	217
990HWPC	11	217

990IN4	11	215
990L	11	215
990LA	11	215
990LB	11	215
990LIGHT	11	217
990MA1	11	211
990MA3	11	211
990MA6	11	211
990MA7	11	211
990MA10	11	212
990MA11	11	212
990MA12	11	212
990MA13	11	212
990MA14	11	212
990MA15	11	212
990MA16	11	212
990MA17	11	212
990MA18	11	212
990MB2	11	211
990MC4	11	211
990MC5	11	211
990MC8	11	211
990MC9	11	211
990NCA	11	216
990ND6	11	214
990ND6LC100	11	214
990ND8	11	214
990NDD2	11	214
990NDH	11	215
990NDH4	11	214
990NDP	11	215
990NDU	11	215
990PNE	11	213
990S1	11	217
990SC	11	216
990SHELFB	11	217
990SL	11	216
990SR	11	216
990SM	11	216
990T	11	208
990TW	11	215
990TW1	11	215
990TWS	11	215
990WD6	11	213
990WD6LC100	11	213
990WD8	11	213
990WDD2	11	213
990WDP	11	213
990WDU	11	213
990.MD	11	219
990.PNE	11	218
990.PNE1	11	218
996/2	11	227
997	11	227
997.1	11	227
997.4	11	227
1000A	20	355
1000AC	20	356
1000AD	20	356
1000B	20	357
1000D	20	358
1000F	20	358
1000G	20	359
1000K	20	359
1000L	20	360
1000S	20	360
1000T	20	361
1000V	20	361
1011A	20	362
1011B	20	362
1011D	20	362
1015A	20	347
1016A	20	362
1016B	20	363
1107	19	336
1108DB	19	337
1108DD	19	337
1108DS	19	336
1109	19	337
1110	19	337
1111	19	327
1112	11	226
1113	11	226

1200/1	18	316
1210	18	316
1216	18	316
1250	13	254
1252	13	254
1260/7	13	255
1260/7A	13	255
1262/5A	13	255
1263	13	255
1272	13	256
1279	13	257
1280	13	257
1290/5	13	257
1299	13	257
1300/6	18	318
1300ST	18	318
1301/6	18	318
1301.1/4	18	318
1340VDEDP	5	129
1341VDEDP	5	129
1342	18	318
1343	18	318
1344	18	319
1345	18	319
1346	18	319
1347	18	319
1348	18	319
1351VDE	5	129
1352VDE	5	129
1375/6	18	318
1376/6	18	318
1500	12	243
1500C	12	243
1500PG	12	243
1501	12	243
1501C	12	243
1501PG	12	243
1502	12	243
1503	12	243
1505	12	243, 244
1506KN7	12	244
1506KZ7	12	244
1506KZ10	12	244
1506PZ	12	244
1507Z7	12	244
1507Z10	12	244
1508A	12	242
1508B	12	243
1510	12	240
1514	12	239
1514.1B	12	239
1514.2B	12	239
1514A1	12	239
1514A2	12	239
1514A3	12	239
1514A4	12	239
1514A5	12	239
1514A6	12	239
1514PB	12	239
1515	12	242
1515H	12	242
1516	12	241
1516A	12	241
1517S	12	241
1518	12	242
1522	12	233
1531	12	233
1532	12	233
1535	12	238
1541	12	234
1545	12	238
1551	12	234
1552	12	234
1555	12	238
1561	12	235
1562	12	235
1563	12	235
1564	12	236
1565	12	238
1566	12	236
1571	12	236
1573	12	237
1575	12	238

1591	12	237	2211	15	291	3700PRO	17	304	CT110	1	22
1592	12	237	2213/2BI	15	291	6460C6,3	8	166	CT129	1	27
1596	12	238	3000/6	17	302	6463C6,3	8	166	CT252	1	31
1597	12	238	3000.1	17	303	6463TINC6,3	8	166	h.990.BAT	11	219
1863	11	227	3001/6A	17	302	6464C6,3	8	167	h.990.HAM	11	219
1900	15	274	3001/6B	17	303	6465C6,3	8	167	h.990.PAP	11	219
1901	15	274	3001.1	17	303	6466C6,3	8	167	h.990.PIN	11	219
1910	15	275	3001.2	17	303	6466TINC6,3	8	167	h.990.PLI	11	219
1911	15	275	3001.3	17	303	6469C6,3	8	167	h.990.PLI2	11	219
1912	15	275	3050/2BI	17	296	6472C6,3	8	167	h.990.PNE	11	219
1913	15	275	3051/2BI	17	296	6472TINC6,3	8	168	h.990.SCR	11	218
1914	15	275	3052/2BI	17	296	6480C8	8	168	h.990.TAB	11	219
1920	15	275	3054/4	17	298	6483C8	8	168	h.990.WRE	11	218
1921	15	276	3054.1/4	17	298	6484C8	8	168	PB.990HPB	11	217
1923	15	276	3055/4A	17	297	6486C8	8	168	PB.990HPBMOD	11	220
1924	15	276	3055/4B	17	297	6489C8	8	168	SET.PB.990HPBMOD	11	220
1925	15	276	3056/2	17	297	6492C8	8	168	SET990.MD	11	219
1926	15	276	3057/2	17	300	6503E6,3	8	169	VL911N6SOS	20	363
1927	15	276	3057.1/2	17	300	6506E6,3	8	169	VL911N12SOS	20	364
1928	15	277	3058/2	17	297	6509E6,3	8	169	VL990ND	11	218
1929	15	277	3059	17	298	6515E6,3	8	169	VL990ND1	11	218
1930	15	277	3200/2BI	17	299	6715E6,3	8	169	VL990ND2	11	218
1931	15	277	3201/2	17	300	6762	8	170	VL990ND3	11	218
1932	15	277	3301/2	17	300	6762.1	8	170	VL990ND4	11	218
1934	15	277	3302/6	17	301	6762.2	8	170	VL990WD	11	218
1935	15	278	3303/2	17	301	6776PB21	8	169	VL990WD1	11	217
1936	15	278	3305/2	17	301	6778FBS1	8	169	VL990WD2	11	217
1940/2BI	15	278	3401/2P	17	301	6778FBS2	8	169	VL990WD3	11	217
1940.1/2BI	15	278	3600/2BI	17	306	6778FBS3	8	170	VL990WD4	11	218
1940.2/2BI	15	278	3700	17	304	BASE.990MOD	11	220			
1941/2	15	279									
1942/2	15	279									
1943/2BI	15	279									
1944/6	15	279									
1945	15	280									
1945.1	15	280									
1946	15	280									
1946.1	15	280									
1976/2	15	272									
1977/6	15, 17	273, 299									
1978/2	15	273									
1980	15	274									
2026/2	9, 15	177, 280									
2027/2	15	281									
2028/2P	15	281									
2029/2	15	281									
2032/2	9, 15	178, 282									
2033/2	15	283									
2033/2PB	15	283									
2034/2BI	15	283									
2035	15	283									
2038	9	178									
2039/2	15	284									
2041/2	9, 15	179, 284									
2042/2	15	284									
2051/4	9, 15	179, 286									
2052/4	9, 15	180, 286									
2076/1	15	266									
2077/2BI	15	266									
2078/2BI	15	267									
2079/2BI	15	267									
2080/2BI	15	268									
2081/3	15	268									
2082/3	15	269									
2082.1	15	269									
2083	15	269									
2084	15	270									
2085	15	270									
2086	15	270									
2087	15	270									
2089/2BI	15	271									
2091	15	271									
2091A	15	272									
2202/2BI	15	288									
2202.1/2	15, 17	288, 296									
2203/2BI	15	288									
2205	15	288									
2206	15	289									
2207/2	15	289									
2208	9, 15	180, 289									
2209	15	290									
2210/2	9, 15	181, 289									
2210/2A	9, 15	181, 290									



Betűrendes mutató

A		
ABS munkalap (920PLUS)	920ES8	197
ABS munkalap (940E, 940EV)	940ES8	203
Ácscezuza, 10 darab	1299	257
Adapter első állványhoz	3000.1	303
Adapter ütvecsavarozóhoz, 1/2" - 5/16"	6762.2	170
Aeroszlopalack-tartó (940H)	940HS5	205
Ágfűrész	752	312
Ajtó 946A munkapadhoz	946D	206
Ajtó szerszámokcsíhoz (940H2)	940.2H2	205
Alakvágó lemezolló	566R/7P	148
Alakvágó lemezolló, balos	572L/7PR	148
Alakvágó lemezolló, jobbos	572R/7PR	148
Alapbetét műanyag dobozokhoz	BASE.990MOD	220
Alapkészlet számítógépszervizeléshez	1016A	362
Állítható (stillson) csőfogó	494/6	138
Állítható körmőskulcs	255/2F	33
Állítható körmőskulcs motorkerékpárokhoz	3401/2P	301
Állítható láb moduláris munkapadhoz	990LA	215
Állítható olajsűrő-leszedő kulcs	1976/2	272
Állítható villás fej 266 nyomatékculkhoz	266INS.2	249
Állítható villáskulcs	250/1	23
Állítható villáskulcs	250/1ADP	24
Állítható villáskulcs	251/4	24
Állítható villáskulcs, magasban végzett munkához	250/1-H	325
Állítható villáskulcsok, termékkináló tartóban	250/1ST250	24
Állványozó csillagkulcs	179/2	27
Állványozó csillagkulcs, magasban végzett munkához	179/2-H	325
Alumínium vízmérték	1250	254
Alumínium vízmérték mágnessel	1252	254
Amerikai (rigid) egyenes csőfogó	492/6	138
Amerikai (rigid) egyenes csőfogó alumínium nyéllel	492AL	138
Amerikai (rigid) egyenes csőfogó alumínium nyéllel, magasban végzett munkához	492AL-H	333
Amerikai (rigid) egyenes csőfogó, magasban végzett munkához	492/6-H	333
Árkészlet	639PB	319
Asztali szerszámpanel	976A	227
Asztallap alá szerelhető modul	990NDH	215
Asztallap alá szerelhető szűk modul, 4 főkkel	990NDH4	214
Átalakító, 1/4"	188.7/2	49
Átalakító, 3/8"	238.7/1	56
Átalakító, 1/2"	190.7/2	62
Átalakító, 3/4"	197.7/1	68
Átalakító, 1"	199.7/1	69
Áttételes alakvágó lemezolló, balos	571L/3G	150
Áttételes alakvágó lemezolló, jobbos	571R/3G	149
Áttételes lemezolló, ideál-típus	561R/3G	149
Áttételes lemezolló, pelikán-típus, balos	591L-PLUS/3DP	147
Áttételes lemezolló, pelikán-típus, balos	591L/3G	150

Áttételes lemezolló, pelikán-típus, jobbos	591R-PLUS/3DP	147
Áttételes lemezolló, pelikán-típus, jobbos	591R/3G	150
Átváltható racsnis hajtószer, 1/4"	188.1/1ABI	48
Átváltható racsnis hajtószer, 3/8"	238.1/1ABI	55
Átváltható racsnis hajtószer, 3/8", hosszú típus	238.1/1ALBI	55
Átváltható racsnis hajtószer, 1/2"	190.1/1ABI	61
Átváltható racsnis hajtószer, 1/2", magasban végzett munkához	190.1/1ABI-H	327
Átváltható racsnis hajtószer, 3/4"	197.1/1	67
Átváltható racsnis hajtószer, 1"	199.1/1	69
Automata pontozó	642A	187
Automatikus tömlőbilincsfogó	2089/2BI	271
Axiálsukló-szerelő szerszám	2039/2	284

B		
Bádigos olló	573/7P	151
Bal oldali támasztóláb	990SL	216
Befogható adapter dugókulcsokhoz	188.10	50
Befogó menetes-hüvelyekhez, 130 1/6 szegecselőhöz	1301.1/4	318
Behajtóhegy-adapter, 1/4"	188.9	50
Behajtóhegy-adapter, 10 mm hatszög megfogással	188.13	50
Behajtóhegy-készlet	6778FBS1	169
Behajtóhegy-készlet	6778FBS2	169
Behajtóhegy-készlet	6778FBS3	170
Behajtóhegy-készlet, műanyag dobozban	6776PB21	169
Belső csapágynyusz-kihúzó	2038	178
Belső csapágynyusz-kihúzó	2038	178
Belső csapágylehúzó	689/2BI	177
Belső csapágylehúzó	689/2BI	177
Belső Torx (TX) dugókulcs T-markolattal	193NTX	33
Betonacél-szerelő fogó (rabitzfogó)	531/4	98
Betonacél-szerelő fogó (rabitzfogó)	531/4P	98
Betonacél-szerelő fogó (rabitzfogó)	531/4PR	99
Betűbeütő-készlet	642LPB	188
Biztonsági drótsodró fogó	516/4	307
Biztonsági Torx (TR) csavarhúzó TBI markolattal	621/1TBI	163
Biztonsági Torx (TR) csavarhúzófej, 3/8"	236/2TR	52
Biztonsági Torx (TR) csavarhúzó-készlet TBI markolattal	621/1CS7TBI	165
Biztonsági Torx (TR) csavarhúzó-készlet TBI markolattal, SOS tálcában	964/9CSOS	349
Biztonsági Torx (TR) hajlítottkulcs	220/7TX	42
Biztonsági Torx (TR) hajlítottkulcs-készlet, kihajtható fémtokkal	220/7TXMH	42
Biztonsági Torx (TR) hajlítottkulcs-készlet, műanyag függesztőn	220/7TXPH	42
BOLTSHARK erővágó	469SHARK/4ADP	82
BOLTSHARK erővágó támasztóhoronnyal	469SHARK/4DP	82
BOLTSHARK erővágók, termékkináló tartóban	469SHARK/4DPST	83

C		
Centrírozó állvány motorkerékpárokhoz	3302/6	301
CLIC tömlőbilincsfogó	2080/2BI	268
Csapágylehúzó három állítható karral	682/2	176

Csapágylehúzó két állítható karral	680/2	175
Csapágylehúzó két csúsztható karral	681/2	175
Csapágylehúzó két csúsztható karral	683/2	176
Csapágylehúzó-készlet három állítható karral	682/2MS	176
Csapágylehúzó-készlet két állítható karral	680/2MS	175
Csapágylehúzó-készlet két csúsztható karral	683/2MS	176
Csapkiütő	641/6	187
Csapkiütő markolattal	641/6HS	187
Csapkiütő markolattal, magasban végzett munkához	641/6HS-H	335
Csapkiütő-készlet	647	188
Csapkiütő-készlet	647A	188
Csapkiütő-készlet	647B	188
Csapkiütő-készlet, műanyag dobozban	641/6HSPB	187
Csapos tartó	H.990.PIN	219
Csapszegecvágó	596/6A	153
Csapszegecvágó	596/6B	154
Csapszegecvágó	598/6	154
Csapszegecvágó cserélhető háromszögű vágóéllel	596PLUS/6G	153
Csavarhúzó átfordítható szárral	636	161
Csavarhúzó- és T-markolatos kulcskészlet, SOS tálcában	964/37SOS	353
Csavarhúzó markolat, 1/4"	188.8	50
Csavarhúzó-függesztő (940E, 940EV)	940ES10	203
Csavarhúzó-készlet CR markolattal	606CS5CR	164
Csavarhúzó-készlet CR markolattal	607B5CR	164
Csavarhúzó-készlet CR markolattal	608CS5CR	164
Csavarhúzó-készlet CR markolattal	607CS7CR	165
Csavarhúzó-készlet CR markolattal	609CS7CR	165
Csavarhúzó-készlet NI markolattal	606B5NI	164
Csavarhúzó-készlet NI markolattal	607B5NI	164
Csavarhúzó-készlet NI markolattal	608CS5NI	164
Csavarhúzó-készlet TBI markolattal	606CS5TBI	164
Csavarhúzó-készlet TBI markolattal	608CS5TBI	164
Csavarhúzó-készlet TBI markolattal	607CS5TBI	165
Csavarhúzó-készlet TBI markolattal	607CS7TBI	165
Csavarhúzó-készlet TBI markolattal	609CS5TBI	165
Csavarhúzó-készlet TBI markolattal, hatszög megfogással	600CS5TBI	164
Csavarhúzó-készlet TBI markolattal, műanyag dobozban	607PB8TBI	165
Csavarhúzó-készlet TBI markolattal, műanyag dobozban	607PB9TBI	165
Csavarhúzó-készlet TBI markolattal, SOS tálcában	964/9DSOS	349
Csavarhúzó-készlet TBI markolattal, SOS tálcában	964/9SOS	349
Csavarhúzó-készlet TBI markolattal, SOS tálcában	964ECO9	355
Csavarhúzó-készlet, SOS tálcában	964/33SOS	352
Csavarhúzótartó	H.990.SCR	218
Csavarok 586.1/7 vágóélhez, 6 darab	586.2/4	152
Csavaros karabiner	1109	337
Csempéző fogó	528/4BP	100
Cserélhető alumínium befogópofa 721/6 és 721 Q/6 satukhoz	722.1AL	311
Cserélhető befogópofák 721/6 és 721 Q/6 satukhoz	722.1/7	311
Cserélhető fej 585/6 kábelvágóhoz	585.1/7	104
Cserélhető fej 585/6 kábelvágóhoz	585.1/7	104
Cserélhető fej 585/6P kábelvágóhoz	585.1/7P	151
Cserélhető fej 596/6A csapszegecvágóhoz	596.1/7A	154
Cserélhető fej 596/6B csapszegecvágóhoz	596.1/7B	154
Cserélhető fej 596PLUS/6G csapszegecvágóhoz	596.1PLUS/7	153
Cserélhető fej 598/6 csapszegecvágóhoz	598.1/7	154
Cserélhető lánc 2082/3 csövágóhoz	2082.1	269
Cserélhető négyszög hajtószerhoz, 1/2"	190.10	63
Cserélhető penge 556G késhez	556.1G	318
Cserélhető pengék 556A dekorkéshez, 10 darab	556.1A	317
Cserélhető vágóél 550 kerti ollóhoz	550.2/9	155
Cserélhető vágóél 555/6 ollóhoz	555.1/9	154
Cserélhető vágóél 562/3P ollóhoz	562.1/9	150
Cserélhető vágóél 583/6 csövágó ollóhoz	583.1/7	105

Cserélhető vágóél 583/6 csóvágó ollóhoz	583.1/7	105
Cserélhető vágóél 596PLUS/6G csapszegvágóhoz	596.3PLUS/7	153
Cserélhető vágóél-készlet 596PLUS/6G csapszegvágóhoz	596.2PLUS/7	153
Csillag-ütőkulcs	184/7	32
Csillag-ütőkulcs, magasban végzett munkához	184/7-H	326
Csillagvilláskulcs- és imbuszkulcs-készlet, SOS tálcában	964/2DSOS	348
Csillag-villáskulcs, hosszú típus	120/1	24
Csillag-villáskulcs, hosszú típus, magasban végzett munkához	120/1-H	325
Csillag-villáskulcs, rövid típus	125/1	25
Csillagvilláskulcs-készlet, hosszú típus	120/1CB	24
Csillagvilláskulcs-készlet, hosszú típus	120/1CB	24
Csillagvilláskulcs-készlet, hosszú típus	120/1CB	25
Csillagvilláskulcs-készlet, hosszú típus	120/1CB	25
Csillagvilláskulcs-készlet, hosszú típus	120/1CB	25
Csillagvilláskulcs-készlet, hosszú típus	120/1CS	25
Csillagvilláskulcs-készlet, hosszú típus, fémtartón	120/1MS	25
Csillagvilláskulcs-készlet, hosszú típus, SOS tálcában	964/2ASOS	347
Csillagvilláskulcs-készlet, hosszú típus, SOS tálcában	964/2CSOS	347
Csillagvilláskulcs-készlet, hosszú típus, SOS tálcában	964ECO2A	354
Csillagvilláskulcs-készlet, hosszú típus, szövettokban	120/1CT	25
Csillagvilláskulcs-készlet, rövid típus	125/1CB	25
Csillagvilláskulcs-készlet, rövid típus	125/1CB	25
Csillagvilláskulcs-készlet, rövid típus	125/1CB	26
Csillagvilláskulcs-készlet, rövid típus	125/1CB	26
Csillagvilláskulcs-készlet, rövid típus	125/1CS	26
Csillagvilláskulcs-készlet, rövid típus, fémtartón	125/1MS	26
Csillagvilláskulcs-készlet, rövid típus, SOS tálcában	964ECO2	354
Csillagvilláskulcs-készlet, rövid típus, szövettokban	125/1CT	26
Csillagvilláskulcs-készlet, rövid típus, tokban	125/1CT	26
Csillagvilláskulcs-készlet, SOS tálcában	964/2SOS	347
Csillagvilláskulcs-készlet, SOS tálcában	964/2FSOS	348
Cső- és vízpumpafogó-készlet	400	138
Csőéridesítő fogó	486/6	139
Csőhajlító fogó	352.1/6	140
Csőhajlító-adapter	352.2	140
Csőhajlító-hátfal	352.3	140
Csőhajlító-készlet	352/6PB	139
Csőkulcs	215/2	36
Csőkulcs-készlet	215/2CB	36
Csőperemező	355/6	140
Csősatu	726/6	140
Csővágó	358/6	138
Csővágó	360/6	138
Csővágó	361/6	139
Csővágó- és peremezőkészlet, műanyag dobozban	370	140
Csukló, 1/4"	188.6/2	49
Csukló, 3/8"	238.6/1	56
Csukló, 1/2"	190.6/2	62
Csukló, 3/4"	197.6/1	67
Csukló, 1"	199.6/1	69
Csuklós átváltható racsnis hajtószár, 1/4"	188.1/1FBI	48
Csuklós átváltható racsnis hajtószár, 3/8"	238.1/1FBI	55
Csuklós átváltható racsnis hajtószár, 1/2"	190.1/1FBI	61
Csuklós dugókulcs, 1/4"	188/2F6p	47
Csuklós dugókulcs, 1/4", 12 szögű	188/2F12p	47
Csuklós dugókulcs, 3/8"	238/1F12p	54
Csuklós dugókulcs, 3/8", belső Torx (TX)	237/1F	53
Csuklós hajtószár, 1/4"	188.2/2BI	49
Csuklós hajtószár, 3/8"	238.2/1BI	56
Csuklós hajtószár, 1/2"	190.2/1BI	62
Csúszó T-hajtószár, 1/4"	188.3/2	49
Csúszó T-hajtószár, 3/8"	238.3/1	56

Csúszó T-hajtószár, 1/2"	190.3/1	62
Csúszó T-hajtószár, 3/4"	197.3/1	67
Csúszó T-hajtószár, 1"	199.3/1	69
D		
Dekorkés	556A	317
Dekorkés	556B	317
Dekorkés-, fűrés- és mérőszalag-készlet, SOS tálcában	964/24SOS	350
Dekorkés, magasban végzett munkához	556A-H	336
Derékszög	1263	255
Derékszög	1260/7	255
Derékszögben hajlított ár	639B	319
Digitális tolómérő	270A	256
Dokumentumtartó (940E, 940EV)	940E55	202
Domború egyengető idom	1921	276
Drótkéfe tárcsafékekhez	2035	283
Drótkötél- és kábelolló	585/6P	151
Dugattyúgyűrű-összehúzó	2205	288
Dugókulcs- és behajtóhegy-készlet, 1/4"	188B16P36	51
Dugókulcs T-markolattal	193N	33
Dugókulcs T-szárral	196/2	33
Dugókulcs, 1/4"	188/2 6p	46
Dugókulcs, 1/4", 12 szögű	188/2 12p	47
Dugókulcs, 1/4", belső Torx (TX)	189/2	48
Dugókulcs, 1/4", hosszú típus	188/2L6p	47
Dugókulcs, 1/4", hosszú típus, 12 szögű	188/2L12p	47
Dugókulcs, 3/8"	238/1 6p	54
Dugókulcs, 3/8", 12 szögű	238/1 12p	54
Dugókulcs, 3/8", belső Torx (TX)	237/1	53
Dugókulcs, 3/8", hosszú típus	238/1L6p	54
Dugókulcs, 1/2"	190/1 6p	57
Dugókulcs, 1/2", 12 szögű	190/1 12p	58
Dugókulcs, 1/2", 12 szögű, magasban végzett munkához	190/1 12P-H	327
Dugókulcs, 1/2", belső Torx (TX)	191/1	58
Dugókulcs, 1/2", hosszú típus, 12 szögű	190/1L12p	58
Dugókulcs, 1/2", vékony falú	3056/2	297
Dugókulcs, 3/4"	197/1 6p	66
Dugókulcs, 3/4", 12 szögű	197/1 12p	66
Dugókulcs, 3/4", hosszú típus	197/1L6p	66
Dugókulcs, 1"	199/1 6p	69
Dugókulcs, 1", 12 szögű	199/1 12p	69
Dugókulcs-eltávolító	1111	327
Dugókulcs-készlet tartozékokkal, 1/4", SOS tálcában	964/5S12SOS	348
Dugókulcs-készlet tartozékokkal, 1/4", SOS tálcában	964/5SOS	348
Dugókulcs-készlet tartozékokkal, 1/4", SOS tálcában	964ECO5	354
Dugókulcs-készlet tartozékokkal, SOS tálcában	964/30SOS	352
Dugókulcs-készlet tartozékokkal, SOS tálcában	964/36SOS	353
Dugókulcs-készlet, 1/4", fémdobozban	188BI	50
Dugókulcs-készlet, 1/4", fémdobozban	188B	51
Dugókulcs-készlet, 1/4", fémdobozban	188BI6P16INCH	51
Dugókulcs-készlet, 1/4", fémdobozban	188BI12P16	51
Dugókulcs-készlet, 1/4", fémdobozban	188BI12P16INCH	51
Dugókulcs-készlet, 1/4", fémdobozban	188C	51
Dugókulcs-készlet, 1/4", hosszú típus, tartósínen	188H6LP9	50
Dugókulcs-készlet, 1/4", tartósínen	188H6P12	50
Dugókulcs-készlet, 3/8", fémdobozban	239A	57
Dugókulcs-készlet, 3/8", fémdobozban	239A12P24	57
Dugókulcs-készlet, 3/8", fémdobozban	239C	57
Dugókulcs-készlet, 3/8", fémdobozban	239D	57
Dugókulcs-készlet, 3/8", hosszú típus, SOS tálcában	964/25ASOS	351
Dugókulcs-készlet, 3/8", hosszú típus, SOS tálcában	964/56SOS	354
Dugókulcs-készlet, 3/8", SOS tálcában	964/25SOS	351
Dugókulcs-készlet, 3/8", tartósínen	238H6P16	57
Dugókulcs-készlet, 1/2" és 1/4", műanyag dobozban	190B16P43	65

Dugókulcs-készlet, 1/2", belső Torx (TX), fémdobozban	191MB1	59
Dugókulcs-készlet, 1/2", fémdobozban	190B16P14	64
Dugókulcs-készlet, 1/2", fémdobozban	190B16P23	64
Dugókulcs-készlet, 1/2", fémdobozban	190B16P24	64
Dugókulcs-készlet, 1/2", fémdobozban	190B12P14	64
Dugókulcs-készlet, 1/2", fémdobozban	190B12P15	64
Dugókulcs-készlet, 1/2", fémdobozban	190B12P23	64
Dugókulcs-készlet, 1/2", fémdobozban	190B16P22IN	65
Dugókulcs-készlet, 1/2", fémdobozban	190B12LP11	65
Dugókulcs-készlet, 1/2", fémdobozban	190B12P23IN	65
Dugókulcs-készlet, 1/2", fémdobozban	190B12P24	65
Dugókulcs-készlet, 1/2", fémdobozban	190BIHX1P20	65
Dugókulcs-készlet, 1/2", fémdobozban	190BITX1P22	65
Dugókulcs-készlet, 1/2", hosszú típus, SOS tálcában	964/55SOS	354
Dugókulcs-készlet, 1/2", hosszú típus, tartósínen	190H12LP7	64
Dugókulcs-készlet, 1/2", műanyag dobozban	190B16P28	65
Dugókulcs-készlet, 1/2", műanyag dobozban	190-6P17	66
Dugókulcs-készlet, 1/2", műanyag dobozban	190B16P17	66
Dugókulcs-készlet, 1/2", SOS tálcában	964/19S12SOS	350
Dugókulcs-készlet, 1/2", SOS tálcában	964/19SOS	350
Dugókulcs-készlet, 1/2", SOS tálcában	964ECO19	355
Dugókulcs-készlet, 1/2", SOS tálcában	911N6P21	363
Dugókulcs-készlet, 1/2", SOS tálcában	911N12P21	363
Dugókulcs-készlet, 1/2", tartósínen	190H6P15	64
Dugókulcs-készlet, 1/2", tartósínen	190H12P15	64
Dugókulcs-készlet, 1/2", tartósínen	190H12P15IN	64
Dugókulcs-készlet, 3/4", fémdobozban	197MB1	68
Dugókulcs-készlet, 3/4", fémdobozban	197MB2	68
Dugókulcs-készlet, 3/4", fémdobozban	197MB3	68
Dugókulcs-készlet, 3/4", fémdobozban	197MB4	68
Dugókulcs-készlet, 3/4", fémdobozban	197MB7	68
Dugókulcs-készlet, 1", fémdobozban	199MB1	69
Dugókulcs-készlet, SOS tálcában	964/47SOS	353
Dugókulcs-készlet, SOS tálcában	964/50SOS	353
Dugókulcs-készlet, SOS tálcában	964/53SOS	354
Dugókulcsok tartozékokkal, 1/2", moduláris tartóban	607MD6	66
Dugókulcsos behajtóhegy	188.10A	50
Dugókulcsos csavarhúzó CR markolattal	629CR	164
Dugókulcsos csavarhúzó TBI markolattal	629TBI	163
Dugókulcsos csavarhúzó-készlet CR markolattal	629CS7CR	166
Dugókulcsos csavarhúzó-készlet TBI markolattal	629CS5TBI	164
Dugókulcsos csavarhúzó-készlet TBI markolattal, SOS tálcában	964/9BSOS	349
E		
Economic szerszámkocsi	940ECO	203
Egyenes ár	639A	319
Egyenes csillagkulcs	182/2A	28
Egyenes csillagkulcs-készlet	182/2ACB	29
Egyenes csillagkulcs-készlet	182/2ACB	29
Egyenes csipesz, tühegygel	1348	319
Egyenes seeger-fogó belső gyűrűkhöz	536/1P	96
Egyenes seeger-fogó belső gyűrűkhöz	536PLUS/1DP	97
Egyenes seeger-fogó belső gyűrűkhöz, magasban végzett munkához	536PLUS/1DP-H	331
Egyenes seeger-fogó külső gyűrűkhöz	532/1P	95

Egyenes seeger-fogó külső gyűrűkhöz	532PLUS/1DP	95
Egyenes seeger-fogó külső gyűrűkhöz, magasban végzett munkához	532PLUS/1DP-H	331
Egyenes, félkerek csőrű fogó vágóéllel és markoló zónával	508/1BI	85
Egyenes, félkerek csőrű fogó vágóéllel és markoló zónával	508/4G	85
Egyenes, félkerek csőrű fogó vágóéllel és markoló zónával, magasban végzett munkához	508/1BI-H	329
Egyirányú racsnis hajtószár áttolható négyzöggel, 1/2"	190.9/2BI	63
Egyirányú racsnis hajtószár, 1/2", négyzög nélkül	190.9/2ABI	63
Egyoldalas hajlítót csillagkulcs	178/2	27
Egyoldalas villáskulcs	117/4	23
Elektromos- és levegőcsatlakozási kiegészítő moduláris munkapadhoz	990PNE	213
Elektronikai csavarhúzó-készlet	606CSSE	261
Elektronikai csavarhúzó-készlet	608CSSE	261
Elektronikai csavarhúzó-készlet	607CS7E	262
Elektronikai félkerek csőrű fogó	506/4E	260
Elektronikai félkerek csőrű fogó	508/4E	260
Elektronikai fogó- és csavarhúzó-készlet, műanyag dobozban	403C	261
Elektronikai fogókészlet	403B	261
Elektronikai fogókészlet, tokban	403A	261
Elektronikai hajlítót félkerek csőrű fogó	512/4E	260
Elektronikai homlokcsípőfogó	455/4E	260
Elektronikai kombinált fogó	406/4E	260
Elektronikai laposfogó	472/4E	260
Elektronikai oldalcspőfogó	461/4E	260
Elektronikai Torx (TX) csavarhúzó-készlet, műanyag dobozban	621PB8E	262
Elektronikai villáskulcs	114/2	22
Elektronikai villáskulcs-készlet	114/2PB	22
Elektronikus nyomatékulcs	266	249
Előre beállított nyomatékulcs személygépkocsikhoz	267A	251
Előre beállított nyomatékulcs tehergépkocsikhoz	267B	252
Első ablaktörlőkar eltávolító	1941/2	279
Első támasztóállvány motorkerékpárokhoz	3000/6	302
Elvásztók 969L bőröndhöz	969.4L	225
Elvásztók 969S bőröndhöz	969.4S	225
Elvásztók Eurovision számláadákhöz, 3 darab	939EV53	220
Elvásztók kisméretű fiókokba (940E, 940EV)	940ES3A	202
Elvásztók oldalfiókokba, 3 darab (940H1)	940HS3S3	205
Elvásztók tárolóval oldalfiókokba (940H1)	940HS3S	205
Elvásztók, 3 darab (940ECO)	940ECOS1	203
Elvásztók, 4 darab (920PLUS)	920ES3	196
Elvásztók, 4 darab (940E, 940EV)	940ES3	202
Erősített betonacél-szerelő fogó (rabitzfogó)	529/4P	99
Erősített betonacél-szerelő fogó (rabitzfogó)	529/4PR	99
Erősített oldalcspőfogó	466/1BI	84
Erősített oldalcspőfogó	466/1BI	84
Erősített oldalcspőfogó	466/4G	84
Erősített oldalcspőfogó, magasban végzett munkához	466/1BI-H	328
Erősített párhuzamszorító	705/2MH	312
Erősített párhuzamszorító, magasban végzett munkához	705/2MH-H	336
Europlus szerszámokcsi	920PLUS1	196
Europlus szerszámokcsi	920PLUS2	196
Eurostyle szerszámokcsi	940E7	199
Eurostyle szerszámokcsi	940E1	200
Eurostyle szerszámokcsi	940E3	200
Eurostyle szerszámokcsi	940E4	201
Eurostyle szerszámokcsi	940E6	201
Eurostyle szerszámokcsi	940E4/1L	201
Eurostyle szerszámokcsi	940E9	202
Eurostyle számláda, 3 fiókkal	938/3V	220
Eurostyle számláda, 5 fiókkal	939/5E	220
Eurovision szerszámokcsi	940EV1	198
Eurovision szerszámokcsi	940EV3	198
Eurovision szerszámokcsi	940EV4	199
Eurovision szerszámokcsi	940EV6	199

Eurovision szerszámokcsi BLOCK biztonsági rendszerrel	940EV4BLOCK	197
Eurovision szerszámokcsi BLOCK biztonsági rendszerrel	940EV7BLOCK	197
Eurovision szerszámokcsi, 100 éves évforduló	940EV4-100ANNIV.	196
Eurovision szerszámokcsi, motorkerékpáros szerszámok	940EV4-MOTO	195
Eurovision szerszámokcsi, szigetelt szerszámok	940EV4-VDE	195
Eurovision számláda, 3 fiókkal	939/3EV	220
Eurovision számláda, 4 fiókkal	939/4EV	220
F		
Fa munkalap	990TW	215
Fa munkalap (940E, 940EV)	940ES9	203
Fa sarok-munkalap	990TW1	215
Famenetű peremes anya, 4 darab	990IN4	215
Fáziskereső, 220-250V	630VDE	127
Fáziskeresők termékínál tartóban	630VDE140ST	127
Féksőkulcs	183/2	29
Féksőkulcs-készlet	183/2CB	29
Féksőkulcs-készlet	183/2CB	29
Féksőkulcs-készlet, SOS tálcában	964/3ASOS	348
Féksőkulcs-készlet, szövettokban	183/2CT	29
Fékdob-lehúzó kulcs, 1/2"	2029/2	281
Fékdugattyú-szerelő készlet	2033/2	283
Fékdugattyú-szerelő készlet, műanyag dobozban	2033/2PB	283
Fékrugófogó	431/2	281
Féktárcsa-feszítő motorkerékpárhoz	3303/2	301
Félkerek csőrű fogó vágóéllel	506/1BI	85
Félkerek csőrű fogó vágóéllel	506/4G	85
Félkerek ráspoly nyéllel, félsimító	768H1/2S	315
Félkerek reszelő nyéllel, félsimító	761H1/2S	313
Félkerek reszelő nyéllel, nagyoló	761HB	313
Félkerek reszelő nyéllel, simító	761HS	313
Fém tárolódoboz	981K	222
Fémfűrész	750	312
Fémfűrész	750B	312
Fémfűrész, magasban végzett munkához	750/1-H	336
Fémvonalzó	1280	257
Ferde idom	1920	275
Fiókosztók széles fiókokhoz	990WDP	213
Fiókosztók szűk fiókokhoz	990NDP	215
Flexibilis mágneses csavarkiszédő	2087	270
Flexibilis toldat, 1/4"	188.4/2F	49
Fogó- és csavarhúzó-készlet, műanyag dobozban	401PB6	79
Fogó- és kalapácskészlet BI markolattal, SOS tálcában	964/32SOS	352
Fogó- és kalapácskészlet, SOS tálcában	964/32ASOS	352
Fogó- és kalapácskészlet, SOS tálcában	964/48ASOS	353
Fogó- és kalapácskészlet, SOS tálcában	964/48SOS	353
Fogó- és kalapácskészlet, SOS tálcában	964/51SOS	354
Fogó üzemenyagcső gyorscsatlakozókhoz	2079/2BI	267
Fogókészlet	402A	79
Fogókészlet	402B	79
Fogókészlet BI markolattal, SOS tálcában	964/6SOS	348
Fogókészlet BI markolattal, SOS tálcában	964/7SOS	348
Fogókészlet BI markolattal, SOS tálcában	964ECO6	354
Fogókészlet kartondobozban	402C1	79
Fogókészlet kartondobozban	402C2	79
Fogókészlet kartondobozban	402C3	79
Fogókészlet kartondobozban	402C4	79
Fogókészlet kartondobozban	402C5	79
Fogókészlet kartondobozban	402C6	79
Fogókészlet kartondobozban	402C7	79
Fogókészlet kartondobozban	402C8	79
Fogótartó	H.990.PLI	219
Fogótartó	H.990.PLI2	219
Forgótalp 721/6 és 721Q/6 satukhoz	721.1/6	311
Főtengelyvédő sapka	3054.1/4	298
Fúvatópisztoly	1508A	242
Fúvatópisztoly hosszú fúvócsővel	1508B	243
Függesztett szekrény munkapadokhoz	990CAU	216
Függesztőkampó	997.1	227

Függő	1290/5	257
Fűrészlap 755 keretes fűrészhez	755.1	313
Fűrészlapok 750B fűrészhez, 2 darab	750.1B	312
Fűrészlapok 753P, 753W és 753VDE fűrészekhez, 2 darab	753.1	312
G		
Gallyazó olló	555/6	154
Gáz hollandi-kulcs	135/2	23
Gépi átalakító, 3/8"	230.7/4	70
Gépi átalakító, 1/2"	231.7/4	72
Gépi átalakító, 3/4"	232.7/4	74
Gépi átalakító, 1"	233.7/4	75
Gépi átalakító, 1.1/2"	234.7/4	75
Gépi csukló, 3/8"	230.6/4	70
Gépi csukló, 1/2"	231.6/4	72
Gépi csukló, 3/4"	232.6/4	73
Gépi csukló, 1"	233.6/4	75
Gépi csukló, 1.1/2"	234.6/4	75
Gépi dugókulcs könnyűfém felnikhez, 1/2"	231/4P	71
Gépi dugókulcs könnyűfém felnikhez, 1/2", hosszú típus	231/4PL	71
Gépi dugókulcs, 3/8"	230/4 6p	70
Gépi dugókulcs, 1/2"	231/4 6p	70
Gépi dugókulcs, 1/2", 4 szögű	231/45Q	71
Gépi dugókulcs, 1/2", belső Torx (TX)	231/4TX	71
Gépi dugókulcs, 1/2", hosszú típus	231/4L6p	71
Gépi dugókulcs, 3/4"	232/4 6p	73
Gépi dugókulcs, 3/4", hosszú típus	232/4L6p	73
Gépi dugókulcs, 1"	233/4 6p	74
Gépi dugókulcs, 1", 4 szögű	233/45Q	74
Gépi dugókulcs, 1", hosszú típus	233/4L6p	74
Gépi dugókulcs, 1.1/2"	234/4 6p	75
Gépi dugókulcs-készlet könnyűfém felnikhez, 1/2", műanyag dobozban	231/4PPB	71
Gépi dugókulcs-készlet, 3/8", fémdobozban	230/4MB1	70
Gépi dugókulcs-készlet, 1/2", hosszú típus, műanyag dobozban	231/4PB2	73
Gépi dugókulcs-készlet, 1/2", külső- és belső Torx (TX), műanyag dobozban	231/4PB4	73
Gépi dugókulcs-készlet, 1/2", műanyag dobozban	231/4PB1	72
Gépi dugókulcs-készlet, 1/2", műanyag dobozban	231/4PB3	73
Gépi dugókulcs-készlet, 3/4", hosszú típus, műanyag dobozban	232PB1	74
Gépi dugókulcs-rögztítő, 3/8"	230.8/4	70
Gépi dugókulcs-rögztítő, 1/2"	231.8/4	72
Gépi dugókulcs-rögztítő, 3/4"	232.8/4	74
Gépi dugókulcs-rögztítő, 1"	233.8/4	75
Gépi dugókulcs-rögztítő, 1.1/2"	234.8/4	75
Gépi imbuz (HX) csavarhúzófej, 1/2"	231/4AHX	72
Gépi toldat, 3/8"	230.4/4	70
Gépi toldat, 1/2"	231.4/4	72
Gépi toldat, 3/4"	232.4/4	73
Gépi toldat, 1"	233.4/4	74
Gépi toldat, 1.1/2"	234.4/4	75
Gépi Torx (TX) csavarhúzófej, 1/2"	231/4ATX	72
Gömbfejlehúzó	2032/2	178
Gömbfejlehúzó	2032/2	178
Gömbfejlehúzó	686/2	180
Gömbfejlehúzó	686/2	180
Gömbfejlehúzó	686/2A	180
Gömbfejlehúzó	686/2A	180
Gömbvégű imbuz (HXS) csavarhúzó TBI markolattal	620TBI	162
Gömbvégű imbuz (HXS) csavarhúzófej, 1/2", hosszú típus	192/2HXL	59
Gömbvégű imbuz (HXS) kulcs T-markolattal	193HXS	38
Gömbvégű imbuz (HXS) kulcskészlet T-markolattal	193HXSCS	38
Gömbvégű imbuz (HXS) kulcskészlet T-markolattal, SOS tálcában	964/13SOS	349
Gömbvégű imbuzkulcs	220/3S	41
Gömbvégű imbuzkulcs, hosszú típus	220/3SL	41
Gömbvégű imbuzkulcs-készlet, hosszú típus, műanyag dobozban	220/3SLPB2	41
Gömbvégű imbuzkulcs-készlet, hosszú típus, műanyag függesztőn	220/3SLPH	41
Gömbvégű imbuzkulcs-készlet, kihajtható műanyag tokkal	220/3SFH	41

Gömbvégű imbuszkulcs-készlet, műanyag dobozban	220/3SPB1	41
Gömbvégű imbuszkulcs-készlet, műanyag függesztőn	220/3SPH	41
Gömbvégű műhelykalapács	806	185
Gömbvégű toldat, 1/4"	188.4/2S	49
Gömbvégű toldat, 3/8"	238.4/1S	56
Gömbvégű toldat, 1/2"	190.4/1S	62
Görbített idom	1927	276
Görgös töcsavar-kihajtó	2076/1	266
Gumiabroncs-szelepszereelő	2042/2	284
Gyertyakulcs T-hajtóval	185/2	43
Gyertyakulcs T-hajtóval	185/2	43
Gyertyakulcs, 3/8"	186.4/2	51
Gyertyakulcs, 3/8"	186.4/2	51
Gyertyakulcs, 3/8"	186.4/2A	51
Gyertyakulcs, 3/8"	186.4/2A	51
Gyertyakulcs, 3/8", vékony falú	3058/2	297
Gyorsbefogó 1514 vésőkalapácsolhoz	1514.2B	239
Gyorscsatlakozó	1507Z10	244
Gyorscsatlakozó	1507Z7	244
Gyorscsatlakozó hüvely	1506PZ	244
Gyorscsatlakozó hüvely	1506KN7	244
Gyorscsatlakozó hüvely	1506KZ10	244
Gyorscsatlakozó hüvely	1506KZ7	244
Gyorskioldású behajtóhegy-adapter, 3/8"	238.12	57
Gyorskioldású behajtóhegy-adapter, 1/2"	190.12	63
Gyorsrögzítésű párhuzamszorító	704/2	311
Gyűjtőpolc (940E, 940EV)	940ES6	202

H

Hajlítható racsnis csillag-villáskulcs	161/2	30
Hajlítható racsnis csillagvilláskulcs-készlet	161/2CB	31
Hajlítható racsnis csillagvilláskulcs-készlet	161/2CS	31
Hajlítható racsnis csillagvilláskulcs-készlet, szövettokban	161/2CT	31
Hajlítót kanálvas	1929	277
Hajlított belső Torx (TX) csillagkulcs	182/2BTX	29
Hajlított C-idom	1910	275
Hajlított csillagkulcs	180/1	27
Hajlított csillagkulcs-készlet	180/1CB	28
Hajlított csillagkulcs-készlet	180/1CB	28
Hajlított csillagkulcs-készlet	180/1CB	28
Hajlított csillagkulcs-készlet	180/1CS	28
Hajlított csillagkulcs-készlet, fémtartón	180/1MS	28
Hajlított csillagkulcs-készlet, műanyag tokban	180/1PB	28
Hajlított csillagkulcs-készlet, SOS tálcában	964/3SOS	348
Hajlított csillagkulcs-készlet, SOS tálcában	964/4SOS	348
Hajlított csillagkulcs-készlet, SOS tálcában	964ECO3	354
Hajlított csillagkulcs-készlet, szövettokban	180/1CT	28
Hajlított csőkulcs	217/2	37
Hajlított csőkulcs-készlet	217/2CB	37
Hajlított hajtószerű, 3/8"	238.5/2	56
Hajlított hajtószerű, 1/2"	190.5/2	62
Hajlított hegyes csipesz	1346	319
Hajlított lapos csipesz	1343	318
Hajlított racsnis csillagkulcs	166	31
Hajlított seeger-fogó belső gyűrűkhöz	538/1P	97
Hajlított seeger-fogó belső gyűrűkhöz	538PLUS/1DP	97
Hajlított seeger-fogó külső gyűrűkhöz	534/1P	96
Hajlított seeger-fogó külső gyűrűkhöz	534PLUS/1DP	96
Hajlított, félkerek csőrű fogó vágóéllel és markoló zónával	512/1BI	86
Hajlított, félkerek csőrű fogó vágóéllel és markoló zónával	512/4G	86
Hajlított, félkerek csőrű fogó vágóéllel és markoló zónával, magasban végzett munkához	512/1BI-H	329
Hajtó 178/2 kulcs	178.1/2	27
Hajtórúd 215 csőkulcs	215.1/2	36
Hajtórúd 216 kovacsolt csőkulcs	216.1	37
Harapófogó	530/4	98
Harapófogó	530/4P	98

Háromélű hántoló	777/6C	316
Háromszögletű reszelő nyéllal, félsímitó	764H1/2S	315
Háromszögletű reszelő nyéllal, nagyoló	764HB	315
Háromszögletű reszelő nyéllal, simító	764HS	315
Hátsó ablaktörőkar eltávolító	1942/2	279
Hátsó ajtó 940H szerszámokcsíhoz	940.2H	205
Hátsó támasztóállvány motorkerékpárhoz V-adapterrel	3001/6B	303
Hátsó támasztóállvány motorkerékpárhoz univerzális adapterrel	3001/6A	302
Hegy 642A pontozóhoz	642.1A	188
Hegyes csipesz	1345	319
Hegyesvéső	670/6A	190
Hegyesvéső	1514A2	239
Hegyesvéső kézzelvezetővel	670/6AHS	190
Hercules szerszámokcsi	940H2-AUTO	195
Hercules szerszámokcsi	940H1	204
Hercules szerszámokcsi	940H2	204
Hercules szerszámokcsi	940H3	204
Hercules szerszámokcsi BLOCK biztonsági rendszerrel	940H2BLOCK	203
Homlokcsípőfogó	455/1BI	84
Homlokcsípőfogó	455/4G	85
Homlokcsípőfogó	457/4AP	85
Homlokcsípőfogó, magasban végzett munkához	455/1BI-H	328
Homokinetikus féltengelycsukló-lehúzó	2041/2	179
Homokinetikus féltengelycsukló-lehúzó	2041/2	179
Horonyvéső	666/6A	189
Horonyvéső kézzelvezetővel	666/6AHS	189
Horonyvéső kézzelvezetővel, magasban végzett munkához	666/6AHS-H	335
Hosszú mérőszalag	714	254
Huzalos szélvédőkivágó-készlet	1943/2BI	279

I

Imbusz (HX) behajtóhegy, 3 darab	6469C6,3	167
Imbusz (HX) behajtóhegy, 3 darab	6489C8	168
Imbusz (HX) behajtóhegy, 3 darab	6509E6,3	169
Imbusz (HX) csavarhúzó CR markolattal	620/1CR	163
Imbusz (HX) csavarhúzófej, 1/4"	187/2HX	46
Imbusz (HX) csavarhúzófej, 3/8"	236/2HX	52
Imbusz (HX) csavarhúzófej, 3/8", hosszú típus	236/2HXL	52
Imbusz (HX) csavarhúzófej, 1/2"	192/2HX	59
Imbusz (HX) csavarhúzófej, 1/2", hosszú típus	192/2HXL	59
Imbusz (HX) csavarhúzófej, 3/4"	197/2AHX	67
Imbusz (HX) csavarhúzófej-készlet, 1/2", fémdobozban	192/14	60
Imbusz (HX) csavarhúzófej-készlet, 1/2", fémdobozban	192/14INCH	60
Imbusz (HX) csavarhúzófej-készlet, 1/2", hosszú típus, műanyag dobozban	192/16	60
Imbusz (HX) kulcs T-markolattal	193HX	37
Imbusz (HX) kulcs T-markolattal, magasban végzett munkához	193HX-H	326
Imbusz (HX) kulcskészlet T-markolattal	193HXCB	37
Imbusz (HX) kulcskészlet T-markolattal	193HXCS	37
Imbusz (HX) kulcskészlet T-markolattal	193HXCS1	37
Imbusz (HX) kulcskészlet T-markolattal, SOS tálcában	964/13ASOS	349
Imbusz kulcs	220/3	38
Imbusz kulcs, hosszú típus	220/3L	40
Imbusz kulcs-készlet, hosszú típus, műanyag dobozban	220/3LPB2	40
Imbusz kulcs-készlet, hosszú típus, műanyag függesztőn	220/3LPH	40
Imbusz kulcs-készlet, hosszú típus, műanyag függesztőn	220/3LPH	40
Imbusz kulcs-készlet, hosszú típus, műanyag függesztőn	220/3LPH	40
Imbusz kulcs-készlet, kihajtható fémtokkal	220/3MH	40
Imbusz kulcs-készlet, kihajtható fémtokkal, magasban végzett munkához	220/3MH-H	326
Imbusz kulcs-készlet, kihajtható műanyag tokkal	220FH	39

Imbusz kulcs-készlet, kihajtható műanyag tokkal	220FH	39
Imbusz kulcs-készlet, kihajtható műanyag tokkal	220FH	39
Imbusz kulcs-készlet, műanyag dobozban	220/3PB1	39
Imbusz kulcs-készlet, műanyag dobozban	220/3PB1	39
Imbusz kulcs-készlet, műanyag függesztőn	220/3PH	39
Imbusz kulcs-készlet, műanyag függesztőn	220/3PH	40
Imbusz kulcs-készlet, műanyag tokban	220/3PB	39
Imbusz kulcs-készlet, műanyag tokban	220/3PB	39
Imbusz kulcs-készlet, műanyag tokban	220/3PB	39
Ipari nyomatékkulcs, 3/4"	265	251
Ipari szekrény	955IND1	224
IRONGATOR műhelysatu	721/6	310
IRONGATOR műhelysatu gyorsmozgató rendszerrel	721Q/6	310
Ívelt idom	1925	276

J

Jobb oldali támasztóláb	990SR	216
-------------------------	-------	-----

K

Kábelcsupaszító fogó	380	95
Kábelcsupaszító fogó	380	95
Kábeldob, 10 m, 3x1,5 mm ² , 220 V	990.PNE	218
Kábeldob-tartó	H.990.PNE	219
Kábelkés egyenes pengével	385G	95
Kábelkés egyenes pengével	385G	95
Kábelkés horgos pengével	385H	95
Kábelkés horgos pengével	385H	95
Kábelvágó	580/1BI	104
Kábelvágó	580/1BI	104
Kábelvágó	585/6	104
Kábelvágó	585/6	104
Kábelvágó, magasban végzett munkához	580/1BI-H	332
Kalapács- és kiütőkészlet, SOS tálcában	964/10SOS	349
Kalapács- és kiütőkészlet, SOS tálcában	964ECO10	355
Kalapáccstartó	H.990.HAM	219
Kanálvas	1913	275
Karbantartó számszámláda	960/6	222
Karmos csavarkiszédő	2085	270
Karos szegecselő	1300/6	318
Karos szegecselők, termékkináló tartóban	1300ST	318
Karos szegecselő-készlet	1301/6	318
Karosszűrő	1376/6	318
Karosszéria kalapács domború fejjel és csákányheggyel	1934	277
Karosszéria kalapács homorú és domború fejjel	1930	277
Karosszéria kalapács lapos és domború fejjel	1935	278
Karosszéria kalapács lapos fejjel és ívelt vésőheggyel	1931	277
Karosszéria kiütő kalapács	1932	277
Karosszéria zsugorító kalapács	1936	278
Karosszéria-fogó	434/3A	99
Karosszéria-fogó	434/3B	99
Karosszéria-fogó	434/3C	100
Karosszéria-fogó	434/3D	100
Karosszéria-reszelő keret	1946	280
Kárpitpatent-eltávolító	1940.1/2BI	278
Kárpitpatent-eltávolító	1940.2/2BI	278
Kárpitpatent-eltávolító	1940/2BI	278
Kengyeles lehúzó	2026/2	177
Kengyeles lehúzó	2026/2	177
Kerek csőrű fogó	476/1BI	86
Kerek reszelő nyéllal, félsímitó	763H1/2S	314
Kerek reszelő nyéllal, nagyoló	763HB	314
Kerek reszelő nyéllal, simító	763HS	314
Kerékgy- és kerékdob-lehúzó	2027/2	281
Kerékkulcs	210/2	42
Kerékkulcs	210/2	42
Kerékkulcs	212/2	42
Kerékkulcs	212/2	42
Keréksúlyszerelő fogó	2028/2P	281
Keresztcsipesz	1347	319
Keresztkulcs	213/6	43

Keresztkulcs	213/6	43
Keresztvágó	670/6	189
Keresztvágó kézvédővel	670/6HS	189
Keretes fáfűrész	755	312
Kerti olló	550/3PR	155
Kés BI markolattal	556G	318
Készlet SAC-kuplungok szereléséhez		
Készlet szelepszár-szimering cseréjéhez, motorkerékpárokhoz	3059	298
Kétélű törtcsavarkiszedő-készlet	778/4APB	316
Kétszeresen hajlított ár	639C	319
Kétszeresen hajlított ár, vékony hegygel	639D	319
Kettős csuklós dugókulcs, 12 szögű	202/1	33
Kettős csuklós dugókulcs, belső Torx (TX)	202/1TX	34
Kettős csuklós dugókulcs-készlet	202/1CB	34
Kettős csuklós dugókulcs-készlet, SOS tálcában	964/17SOS	350
Kettős csuklós dugókulcs-készlet, szövettokban	202/1CT	34
Kettős függesztőkampó	997.4	227
Kettős imbusz (HX) csuklókulcs	202/2AHX	34
Kettős marokidom	1923	276
Kettős Torx (TX) csuklókulcs	202/2ATX	34
Kézfűrész	757	313
Kézvédő markolat vésőkhöz	671HS	190
Kiegészítő támaszték 990S támasztólábhoz	990S1	217
Kihúzható mágneses csavarkiszedő, lámpával	2083	269
Kombinált dugókulcs generátorhoz	2209	290
Kombinált fogó	405/1BI	80
Kombinált fogó	405/4G	80
Kombinált fogó	406/1BI	80
Kombinált fogó	406/4G	81
Kombinált fogó	420/1BI	81
Kombinált fogó, magasban végzett munkához	405/1BI-H	328
Kombinált fogók, termékínáló tartóban	406/1BIST	81
Kompakt pneumatikus ütvecsavarozó	1563	235
Konvex kerek idom	1912	275
Konvex kétoldalas kerek idom	1914	275
Kormánycsapágó-rögzőítő motorkerékpár-villákhoz	3305/2	301
Kovácsolt csókulcs	216/1	36
Kovácsolt csókulcs-készlet	216/1CB	37
Kőműves talpas derékszög	1262/5A	255
Kőműves véső	660/6A	189
Kőműves véső kézvédővel	660/6AHS	189
Kőműveskalapács	809	184
Kőműveskalapács	810	184
Kőműveskalapács, magasban végzett munkához	809-H	335
Könnyített villáskulcs	112/2	22
Körmskulcs	255/2	32
Körmskulcs-készlet, szövettokban	255/2CT	33
Középső támasztóláb	990SM	216
Kulcs- és csavarhúzó-készlet, SOS tálcában	964/46SOS	353
Kulcskészlet T-markolattal, SOS tálcában	964/34SOS	352
Kulcskészlet, SOS tálcában	964/28SOS	351
Kulcskészlet, SOS tálcában	964/29ASOS	351
Kulcskészlet, SOS tálcában	964/35SOS	352
Kuplungtárcsa- és fogaskerékrögzőítő szerszám	3050/2BI	296
Kuplungtárcsa-központosító	2206	289
Küllőkulcs motorkerékpárhoz	3301/2	300
Külső mikrométer	272	256
L		
Láb moduláris munkapadhoz	990L	215
Lábazat széles modulhoz	990WDU	213
Lábazat szűk tárolóelemhez	990NDU	215
Lakatoskalapács	812	184
Lakatoskalapács, biztosított	812A	184
Lakatoskalapács, magasban végzett munkához	812-H	334
Lamellás tárcsa	1216	316
Lánc 206/2 olajsűrű-leszedőhöz	206.1	43
Lánc 206/2 olajsűrű-leszedőhöz	206.1	43
Láncos csőfogó	484/6	140

Láncos olajsűrű-leszedő	206/2	43
Láncos olajsűrű-leszedő	206/2	43
Láncszerelő-készlet motorkerékpárokhoz		
Lapátvéső	667/6A	189
Lapátvéső	1514A6	239
Lapátvéső kézvédővel	667/6AHS	190
Lapos (SL) átfordítható csavarhúzószár	636PL	161
Lapos (SL) behajtóhegy, 3 darab	6460C6,3	166
Lapos (SL) behajtóhegy, 3 darab	6480C8	168
Lapos (SL) csavarhúzó CR markolattal	605CR	159
Lapos (SL) csavarhúzó CR markolattal, hatszög megfogással	600CR	159
Lapos (SL) csavarhúzó NI markolattal	605NI	160
Lapos (SL) csavarhúzó TBI markolattal	605TBI	159
Lapos (SL) csavarhúzó TBI markolattal, hatszög megfogással	600TBI	159
Lapos (SL) csavarhúzó TBI markolattal, magasban végzett munkához	605TBI-H	333
Lapos (SL) csavarhúzófej, 1/4"	187/2SL	46
Lapos (SL) csavarhúzófej, 3/8"	236/2SL	52
Lapos (SL) csavarhúzófej, 1/2"	192/2SL	59
Lapos (SL) elektronikai csavarhúzó	605E	261
Lapos (SL) marokcsavarhúzó CR markolattal	627CR	160
Lapos (SL) marokcsavarhúzó TBI markolattal	627TBI	160
Lapos (SL) villanszerelő csavarhúzó TBI markolattal	602TBI	159
Lapos csipesz	1342	318
Lapos csipesz, lekerekített hegygel	1344	319
Lapos darabolókorong, acélhoz	1210	316
Lapos darabolókorong, acélhoz	1200/1	316
Lapos hántoló	777/6A	315
Lapos ráspoló nyéllel, félsimitő	767H1/2S	315
Lapos reszelő nyéllel, félsimitő	760H1/2S	313
Lapos reszelő nyéllel, nagyoló	760HB	313
Lapos reszelő nyéllel, nagyoló, magasban végzett munkához	760HB-H	336
Lapos reszelő nyéllel, simító	760HS	313
Laposfogó	472/1BI	86
Laposfogó	472/4G	86
Laposvágó	660/6	188
Laposvágó kézvédővel	660/6HS	189
Laposvágó kézvédővel, magasban végzett munkához	660/6HS-H	335
Laposvéső	1514A1	239
Laptoptartó	H.990.TAB	219
Lécező kalapács	805	185
Lécező kalapács mágneses szögterítéssel	805A	185
Lécező kalapács mágneses szögterítéssel, magasban végzett munkához	805A-H	335
LED-lámpa	2091	271
LED-lámpa	2091A	272
Légtömítődob, 10 m, 8x12 mm, 1/4"	990.PNE1	218
Lehúzó hosszfordás ékszíjtárcsához	2208	180
Lehúzó hosszfordás ékszíjtárcsához	2208	180
Lehúzókarom 689/2BI belső csapáglehúzóhoz	689.1/4	177
Lehúzókarom 689/2BI belső csapáglehúzóhoz	689.1/4	177
Lemezalkító szerszámkészlet autókarooszériához	1900	274
Lemezalkító szerszámkészlet autókarooszériához	1901	274
Lemezkihúzó olló	562/3P	150
Lemezmosár (940E, 940EV)	940ES2	202
Lemezmosár (940EV)	940EV51	199
Lemezlyukasztó	640/6	187
Lemezlyukasztó-készlet	646	188
Lemezlyukasztó-készlet	646A	188
Lemezolló, berlini-típus	569R/7P	149
Lemezolló, ideál-típus, balos	568L/7P	149
Lemezolló, ideál-típus, jobbos	568R/7P	149
Lemezolló, pelikán-típus	567R-PLUS/7DP	146
Lemezolló, pelikán-típus	592R-PLUS/7DP	147
Lemezolló, pelikán-típus	592R/7PR	148
Lemezolló, pelikán-típus	567R/7P	149
Lemezvágó-véső	1514A4	239

Lendkerék-lehúzó belső menettel	3054/4	298
Lendkerék-lehúzó külső menettel	3055/4A	297
Lendkerék-lehúzó külső menettel	3055/4B	297
Levegőelőkészítő, 1/4"	1500	243
Levegőelőkészítő, 3/8"	1501	243
Levegőelőkészítő, 1/2"	1502	243
Levegőelőkészítő, 3/4"	1503	243
M		
Mágneses behajtóhegy-adapter, E6,3 (1/4")	6715E6,3	169
Mágnesező/lemágnesező	633	166
Mágnesátca	2086	270
Manométer 1500 levegőelőkészítőhöz	1500PG	243
Manométer 1501 és 1502 levegőelőkészítőkhöz	1501PG	243
Meneteszár-vágó	586/6	152
Menetfésű	701A	257
Metszőolló	542/4PR	154
Mini pneumatikus racsnit	1522	233
Mini pneumatikus racsnit	1532	233
Mobil munkapad	990T	207
Moduláris munkapad - A1 modul	990MA1	211
Moduláris munkapad - A10 modul	990MA10	212
Moduláris munkapad - A11 modul	990MA11	212
Moduláris munkapad - A12 modul	990MA12	212
Moduláris munkapad - A13 modul	990MA13	212
Moduláris munkapad - A14 modul	990MA14	212
Moduláris munkapad - A15 modul	990MA15	212
Moduláris munkapad - A16 modul	990MA16	212
Moduláris munkapad - A17 modul	990MA17	212
Moduláris munkapad - A18 modul	990MA18	212
Moduláris munkapad - A3 modul	990MA3	211
Moduláris munkapad - A6 modul	990MA6	211
Moduláris munkapad - A7 modul	990MA7	211
Moduláris munkapad - B2 modul	990MB2	211
Moduláris présfogó	427/4DG	93
Moduláris présfogó	427/4DG	93
Moduláris sarok-munkapad	990AD1	212
Moduláris tároló	990.MD	219
Moduláris tároló bemutatófalakhoz műanyag dobozokkal és alapbetéttel	SET990.MD	219
Motorkerékpáros számszámkészlet, SOS tálcában	964MOTO1	305
Motorkerékpáros számszámkészlet, SOS tálcában	964MOTO2	305
Motorkerékpáros számszámkészlet, SOS tálcában	964MOTO3	305
Motorkerékpáros számszámkészlet, SOS tálcában	964MOTO4	306
Motorkerékpáros számszámkészlet, SOS tálcában	964MOTO5	306
Motorkerékpáros számszámkészlet, SOS tálcában	964MOTO6	306
Motorkerékpáros számszámkészlet, SOS tálcában	964MOTO7	306
Motorkerékpáros számszámkészlet, SOS tálcában	964MOTO8	306
Multifunkciós kaparó élvédővel	1945	280
Multifunkciós oldalcsípőfogó	462/1BI	83
Multifunkciós oldalcsípőfogó	462/1BI	83
Multifunkciós oldalcsípőfogó	462/4G	84
Multifunkciós oldalcsípőfogó	462/1VDEBI	120
Multifunkciós oldalcsípőfogó	462/1VDEDP	120
Multifunkciós villanszerelő fogó	514/1BI	92
Multifunkciós villanszerelő fogó	514/1BI	92
Multifunkciós villanszerelő fogó, magasban végzett munkához	514/1BI-H	330
Munkaasztal	946G	206
Munkapad	946A	205
Munkapad redőnyös szekrényel	946ACR	206
Munkapad szekrényel	946AC	206
Műanyag csíptető	1351VDE	129
Műanyag csíptető	1352VDE	129
Műanyag doboz behajtóhegyekhez	982PB1	223
Műanyag doboz behajtóhegyekhez	982PB2	223
Műanyag doboz, 10 darab	PB.990HPBMOD	220
Műanyag doboz, 3 darab	PB.990HPB	217
Műanyag dobozok alapbetéttel	SET.PB.990HPBMOD	220
Műanyag kalapács	820	186
Műanyag kalapács	820A	187
Műanyag szerszámláda	917	223
Műanyag tárolódoboz	981PBM1	222
Műanyag tárolódoboz	981PBM2	222

Műanyag tárolódoboz	981PBS1	222
Műanyag tárolódoboz	981PBS2	222
Műanyag tárolódoboz	981PBS3	222
Műanyag tárolódoboz	981PB4	223
Műanyag tárolódoboz	981PBM3	223
Műanyag tárolódoboz	981PBM5	223
Műanyag tárolódoboz	981PBS5	223
Műanyag védőpofa 449/1PYTHON fogóhoz	449.1	89
Műanyag védőpofa 449/1PYTHON fogóhoz	449.1	89
Műanyagcső-vágó olló	583/6	105
Műanyagcső-vágó olló	583/6	105
Műbőr szerszámtáska	909	225
Műbőr szerszámtáska	909/1	225
Műszerész fűrés	753P	312
Műszerész fűrés	753W	312
N		
Négyszögletes reszelő nyéllel, félsímitó	765H1/2S	315
Négyszögletes reszelő nyéllel, nagyló	765HB	315
Négyszögletes reszelő nyéllel, símitó	765HS	315
Négyszögű (SQ) behajtóhegy, 3 darab	6515E6,3	169
Négyszögű (SQ) csavarhúzó TBI markolattal	622TBI	163
Négyszögű dugókulcs dízelmotor porlasztóhoz, 1/2"	2207/2	289
Nyitott csillag fej 266 nyomaték kulcs	266INS,3	249
Nyomatékkulcs	263	249
Nyomatékkulcs	264	250
Nyomaték-sokszorozó	280	252
Nyomófejek szeleprugó-összenyomóhoz	2202.1/2	288
Nyomófejek szeleprugó-összenyomóhoz	2202.1/2	288
O		
OETIKER szemesbilincsfogó	2078/ZBI	267
Olajleeresztő-kulcs	175/2	43
Olajleeresztő-kulcs	175/2	43
Olajzó kanná flexibilis kiöntővel	1375/6	318
Olajszűrő-kulcs	1977/6	273
Olajszűrő-kulcs	1977/6	273
Oldalsípófogó	461/1BI	83
Oldalsípófogó	461/1BI	83
Oldalsípófogó	461/4G	84
Oldalsípófogó	461/4P	84
Oldalsípófogók, termékkináló tartóban	461/1BIST	83
Optikai tesztelő, műanyag dobozban	1980	274
Ö		
Önbeálló (HYPO) vízpumpafogók, termékkináló tartóban	442/1BIST	88
Önbeálló (HYPO) vízpumpafogók, termékkináló tartóban	442/1BIST	88
Önbeálló HYPO vízpumpafogó	442/1HYPO	88
Önbeálló HYPO vízpumpafogó	442/1HYPO	88
Önbeálló HYPO vízpumpafogó, magasban végzett munkához	442/1HYPO-H	330
Önindítókulcs	200/2	43
Önindítókulcs	200/2	43
Önindítókulcs-készlet	200/2CB	43
Önindítókulcs-készlet	200/2CB	43
Önzáró csőfogó	483/6	137
Önzáró csőfogó sima pofákkal	483/6A	137
Önzáró féktömlőfogó	2081/3	268
Önzáró fogó (patentfogó)	430/3	99
Önzáró hegesztő fogó C-pofával	432/3C	100
Önzáró hegesztő fogó szögveshöz	432/3A	100
Önzáró kipufogócső-vágó fogó	2082/3	269
Önzáró tömlőbilincsfogó	2077/2BI	266
Összehajtható mérce (colstok)	710W	254
Összekötő elem	990C	215
Összekötő támasztóláb	990SC	216
P		
Palacktartó (920PLUS)	920ES7	197
Palacktartó (940E, 940EV)	940ES7	203
Palacktartó (940ECO)	940ECOES7	203
Palacktartó (940EV)	940EVS7	200
Papírtartó	H.990.PAP	219
Papírtartó (940E)	940ES4	202

Papírtartó (940EV)	940EVS4	200
Papírtartó, nagyméretű tekercsekhez (920PLUS)	920ES4A	197
Papírtartó, nagyméretű tekercsekhez (940E)	940ES4A	202
Párhuzamszorító	702/2MH	311
Párhuzamszorító	702/2WH	311
Pengekészlet 556A és 556B késekhez	556.1B	317
Pentalobe (TS) elektronikai csavarhúzó	619E	260
Perforált hátfal, 2 darab	990B	216
Perforált hátfal moduláris munkapadhoz, C4 modul	990MC4	211
Perforált hátfal moduláris munkapadhoz, C5 modul	990MC5	211
Perforált hátfal moduláris munkapadhoz, C8 modul	990MC8	211
Perforált hátfal moduláris munkapadhoz, C9 modul	990MC9	211
Perforált hátfal moduláris sarok-munkapadhoz, 4 darab	990BA	216
Phillips (PH) átfordítható csavarhúzószár	636PH	161
Phillips (PH) behajtóhegy, 3 darab	6463C6,3	166
Phillips (PH) behajtóhegy, 3 darab	6463TINC6,3	166
Phillips (PH) behajtóhegy, 3 darab	6464C6,3	167
Phillips (PH) behajtóhegy, 3 darab	6465C6,3	167
Phillips (PH) behajtóhegy, 3 darab	6483C8	168
Phillips (PH) behajtóhegy, 3 darab	6484C8	168
Phillips (PH) behajtóhegy, 3 darab	6503E6,3	169
Phillips (PH) csavarhúzó CR markolattal	615CR	160
Phillips (PH) csavarhúzó CR markolattal, hatszög megfogással	616CR	161
Phillips (PH) csavarhúzó NI markolattal	615NI	161
Phillips (PH) csavarhúzó TBI markolattal	615TBI	160
Phillips (PH) csavarhúzó TBI markolattal, hatszög megfogással	616TBI	161
Phillips (PH) csavarhúzó TBI markolattal, magasban végzett munkához	615TBI-H	334
Phillips (PH) csavarhúzófeje, 1/4"	187/2PH	46
Phillips (PH) csavarhúzófeje, 3/8"	236/2PH	52
Phillips (PH) elektronikai csavarhúzó	615E	261
Phillips (PH) marokcsavarhúzó CR markolattal	626CR	161
Phillips (PH) marokcsavarhúzó TBI markolattal	626TBI	161
Phillips (PH) villanyszerelő csavarhúzó CR markolattal	612CR	160
Pipakulcs	176	34
Pipakulcs	177	35
Pipakulcs-készlet	176CB	34
Pipakulcs-készlet	176CB	35
Pipakulcs-készlet	176CS11	35
Pipakulcs-készlet	176CS6	35
Pipakulcs-készlet	177CB	36
Pipakulcs-készlet	177CS11	36
Pipakulcs-készlet	177CS6	36
Pipakulcs-készlet, SOS tálcában	964/18ASOS	350
Pipakulcs-készlet, SOS tálcában	964/18BSOS	350
Pneumatikus átváltható racsní	1531	233
Pneumatikus átváltható racsní	1551	234
Pneumatikus excentercsiszoló	1510	240
Pneumatikus fúró	1515	242
Pneumatikus fúró oldalmarkolattal	1515H	242
Pneumatikus racsní	1552	234
Pneumatikus racsní és dugókulcs-készlet, 3/8", műanyag dobozban	1535	238
Pneumatikus racsní és dugókulcs-készlet, 1/2", műanyag dobozban	1555	238
Pneumatikus rúdcsiszoló	1516	241
Pneumatikus sarokcsiszoló	1517S	241
Pneumatikus sarokkőszűrő	1518	242
Pneumatikus sarok-rúdcsiszoló	1516A	241
Pneumatikus sarok-ütvcsavarozó	1564	236
Pneumatikus ütvcsavarozó	1541	234
Pneumatikus ütvcsavarozó	1561	235
Pneumatikus ütvcsavarozó	1562	235
Pneumatikus ütvcsavarozó	1566	236
Pneumatikus ütvcsavarozó	1571	236
Pneumatikus ütvcsavarozó	1573	237
Pneumatikus ütvcsavarozó	1591	237
Pneumatikus ütvcsavarozó	1592	237

Pneumatikus ütvcsavarozó	1596	238
Pneumatikus ütvcsavarozó	1597	238
Pneumatikus ütvcsavarozó és dugókulcs-készlet, 3/8", műanyag dobozban	1545	238
Pneumatikus ütvcsavarozó és dugókulcs-készlet, 1/2", műanyag dobozban	1565	238
Pneumatikus ütvcsavarozó és dugókulcs-készlet, 3/4", műanyag dobozban	1575	238
Pneumatikus vésőkalapács	1514	239
Pneumatikus vésőkalapács vésőkészlettel	1514PB	239
Polc 940T szervizkocsihoz	940.1T	207
Polc 949.1/3 szekrényhez	949.3	224
Polc tartósínnel	990SHELF	217
Pontozó	642/6	187
Pontozó markolattal	642/6HS	188
Pontozó markolattal, magasban végzett munkához	642/6HS-H	335
POWERSHARK csípőfogó	467SHARK/4DP	81
POWERSHARK csípőfogók, termékkináló tartóban	467SHARK/4DPST	83
POWERSHARK csípőfogók, termékkináló tartóban	467.469SHARK/4DPST	83
Pozidriv (PZ) behajtóhegy, 3 darab	6466C6,3	167
Pozidriv (PZ) behajtóhegy, 3 darab	6466TINC6,3	167
Pozidriv (PZ) behajtóhegy, 3 darab	6486C8	168
Pozidriv (PZ) behajtóhegy, 3 darab	6506E6,3	169
Pozidriv (PZ) csavarhúzó CR markolattal	625CR	162
Pozidriv (PZ) csavarhúzó NI markolattal	625NI	162
Pozidriv (PZ) csavarhúzó TBI markolattal	625TBI	162
Pozidriv (PZ) csavarhúzófeje, 3/8"	236/2PZ	52
Pozidriv (PZ) elektronikai csavarhúzó	625E	261
Pozidriv (PZ) marokcsavarhúzó CR markolattal	628CR	162
Pozidriv (PZ) marokcsavarhúzó TBI markolattal	628TBI	162
Prémium készlet számítógép-szervizeléshez	1016B	363
Présfogó	424/4P	93
Présfogó	424/4P	93
Présfogó	425/4A	93
Présfogó	425/4A	93
Présfogó	425/4AB	93
Présfogó	425/4AB	93
Présfogó	425/4B	93
Présfogó	425/4B	93
Présfogó	427/4CG	93
Présfogó	427/4CG	93
Présfogó	427/2FG	94
Présfogó	427/2FG	94
Présfogó	427/4AG	94
Présfogó	427/4AG	94
Présfogó	428/4	94
Présfogó	428/4	94
Présfogó, magasban végzett munkához	425/4B-H	331
Présfogó-készlet cserélhető présbetétekkel, műanyag dobozban	428/4AGPB	95
Présfogó-készlet cserélhető présbetétekkel, műanyag dobozban	428/4AGPB	95
Próbálámpa gépkocsikhoz, 6-12/24 V	631	287
Próbálámpa gépkocsikhoz, 6-12/24 V	631B	287
Próbapumpa vízvezetékekhez	375/6	141
Professzionális autóvizsgáló-készlet	2084	270
R		
Racsní behajtóhegyekhez, 6,3	188.1/1BBI	49
Racsní csillagkulcs	165	31
Racsní csillagkulcs	170/2	31
Racsní csillagkulcs-készlet	170/2CB	31
Racsní csillagkulcs-készlet	170/2CS	31
Racsní csillag-villáskulcs	160/2	29
Racsní csillag-villáskulcs, magasban végzett munkához	160/2-H	326
Racsní csillagvilláskulcs-készlet	160/2CB	30
Racsní csillagvilláskulcs-készlet	160/2CB	30
Racsní csillagvilláskulcs-készlet	160/2CS	30
Racsní csillagvilláskulcs-készlet, SOS tálcában	964/27ASOS	351

Szigetelt egyoldalal, derékszögben hajlított csillagkulcs	180/2AVDEDP	113
Szigetelt egyoldalal, hajlított csillagkulcs	180/2VDEDP	113
Szigetelt egyoldalal, hajlított csillagkulcs-készlet	180/2VDEDP	113
Szigetelt erősített oldalcsípőfogó	466/1VDEBI	120
Szigetelt erősített oldalcsípőfogó	466/1VDEDP	121
Szigetelt erősített oldalcsípőfogó, magasban végzett munkához	466/1VDEDP-H	332
Szigetelt félkerek csőrű fogó vágóélel	506/1VDEBI	122
Szigetelt félkerek csőrű fogó vágóélel	506/1VDEDP	122
Szigetelt fémfűrész	750VDEDP	129
Szigetelt fogó- és csavarhúzó-készlet, SOS tálcában	964/15SOS	350
Szigetelt fogókészlet, SOS tálcában	964VDE3	131
Szigetelt hajlított csipesz	1341VDEDP	129
Szigetelt hajlított hajtószár, 1/2"	190.5/2VDEDP	117
Szigetelt hajlított, félkerek csőrű fogó vágóélel és markoló zónával	512/1VDEBI	123
Szigetelt hajlított, félkerek csőrű fogó vágóélel és markoló zónával	512/1VDEDP	123
Szigetelt imbusz (HX) csavarhúzó VDE TBI markolattal	620VDETBI	126
Szigetelt imbusz (HX) csavarhúzófej, 3/8"	236/2HXVDEDP	114
Szigetelt imbusz (HX) csavarhúzófej, 1/2"	192/2HXVDEDP	116
Szigetelt imbusz (HX) csavarhúzó-készlet VDE TBI markolattal	620CS6VDETBI	130
Szigetelt imbusz (HX) T-kulcs	220TVDE	114
Szigetelt imbuszkulcs	220/3LVEDEP	114
Szigetelt imbuszkulcs-készlet, SOS tálcában	964VDE7	131
Szigetelt kábelkés	385AVDEDP	128
Szigetelt kábelkés	385BVE	128
Szigetelt kábelkés	385CVDEDP	128
Szigetelt kábelkés	385VDEDP	128
Szigetelt kábelvágó	580/1VDEBI	124
Szigetelt kábelvágó	580/1VDEDP	125
Szigetelt kerek csőrű fogó	476/1VDEBI	121
Szigetelt kerek csőrű fogó	476/1VDEDP	121
Szigetelt kombinált fogó	406/1VDEBI	117
Szigetelt kombinált fogó	406/1VDEDP	118
Szigetelt kombinált fogó	420/1VDEBI	118
Szigetelt kombinált fogó	420/1VDEDP	118
Szigetelt kombinált fogó, magasban végzett munkához	406/1VDEDP-H	332
Szigetelt lapos (SL) csavarhúzó-készlet VDE TBI markolattal, SOS tálcában	964VDE8A	131
Szigetelt lapos (SL) SLIM villanyszerelő csavarhúzó VDE TBI markolattal	604VDETBI	125
Szigetelt lapos (SL) villanyszerelő csavarhúzó VDE TBI markolattal	603VDE	125
Szigetelt lapos (SL) villanyszerelő csavarhúzó VDE TBI markolattal	603VDETBI	125
Szigetelt lapos/Phillips (SL/PH) SLIM csavarhúzó VDE TBI markolattal	611VDETBI	125
Szigetelt laposfogó	472/1VDEBI	121
Szigetelt laposfogó	472/1VDEDP	121
Szigetelt műszerész fűrész	753VDEDP	129
Szigetelt oldalcsípőfogó	461/1VDEBI	119
Szigetelt oldalcsípőfogó	461/1VDEDP	120
Szigetelt Phillips (PH) csavarhúzó VDE markolattal	613VDE	126
Szigetelt Phillips (PH) csavarhúzó VDE TBI markolattal	613VDETBI	126
Szigetelt Phillips (PH) csavarhúzó-készlet VDE TBI markolattal, SOS tálcában	964VDE8B	131
Szigetelt Phillips (PH) SLIM csavarhúzó VDE TBI markolattal	614VDETBI	125
Szigetelt Pozidriv (PZ) csavarhúzó VDE markolattal	623VDE	126
Szigetelt Pozidriv (PZ) csavarhúzó VDE TBI markolattal	623VDETBI	126
Szigetelt Pozidriv (PZ) SLIM csavarhúzó VDE TBI markolattal	624VDETBI	126
Szigetelt SLIM csavarhúzó-készlet VDE TBI markolattal	604CS6VDETBI	129
Szigetelt szerszámkészlet VDE BI/TBI markolattal, tokban	905VDEBI	130
Szigetelt szerszámkészlet VDE BI/TBI markolattal, tokban	906VDEBI	130
Szigetelt szerszámkészlet, bőröndben	971/2VDE	364

Szigetelt tartozékkészlet dugókulcsokhoz, 1/2"; SOS tálcában	964VDE5A	131
Szigetelt T-kulcs-készlet, műanyag dobozban	220TVDE4PB	114
Szigetelt toldat, 3/8"	238.4/2VDEDP	115
Szigetelt toldat, 1/2"	190.4/2VDEDP	116
Szigetelt Torx (TX) csavarhúzó VDE TBI markolattal	621VDETBI	127
Szigetelt Torx (TX) csavarhúzó-készlet VDE TBI markolattal	621CS6VDETBI	130
Szigetelt Torx (TX) csavarhúzó-készlet VDE TBI markolattal, SOS tálcában	964VDE8D	131
Szigetelt vezetékcsupaszító fogó	478/1VDEBI	124
Szigetelt vezetékcsupaszító fogó	478/1VDEDP	124
Szigetelt vízpumpafogó áttüzt csuklóval	447/1VDEBI	119
Szigetelt vízpumpafogó áttüzt csuklóval	447/1VDEDP	119
Szj 205/2 olajsűrű-leszedőhöz	205.1	43
Szj 205/2 olajsűrű-leszedőhöz	205.1	43
Szijas olajsűrű-leszedő	205/2	43
Szijas olajsűrű-leszedő	205/2	43
Szintezőléc markolattal	1272	256
Szögmérő-adapter	2213/2BI	291
Szűk munkapad modul, 2 főkkal és ajtóval	990NDD2	214
Szűk munkapad modul, 6 főkkal	990ND6	214
Szűk munkapad modul, 6 főkkal	990ND6LC100	214
Szűk munkapad modul, 8 főkkal	990ND8	214
Szűk szekrény, szabadon álló	990NCA	216
Szüretelő-olló	546/6	154
T		
Takarítási kiegészítő moduláris munkapadhoz	990BIN	214
Takaróelemek moduláris sarokmunkapadhoz, 2 darab	990BA1	217
Talp 3000/6 és 3001/6 állványokhoz	3001.3	303
Talpas derékszög	1260/7A	255
Támasztógörgő 358/6 csővágóhoz	358.2/5	138
Támasztógörgő 360/6 csővágóhoz	360.2/5	139
Támasztógörgő 361/6 csővágóhoz	361.2/7	139
Támasztólábak moduláris sarokmunkapadhoz, 2 darab	990LB	215
Tárcsaforgató kulcs vezérműtengelyhez	2203/2BI	288
Tartálykészlet 1500 levegőelőkészítőhöz	1500C	243
Tartálykészlet 1501 és 1502 levegőelőkészítőhöz	1501C	243
Tartó akkumulátoros csavarozóhoz	H.990.BAT	219
Tartóállvány csillag-villáskulcsokhoz	977/3	226
Tartóállvány hajlított csillagkulcsokhoz	977/4	226
Tartóállvány hajlított csillag-villáskulcsokhoz, hosszú típus	977/5	226
Tartóállvány hajlított csillag-villáskulcsokhoz, rövid típus	977/6	226
Tartóállvány hosszú típusú csillag-villáskulcsokhoz	977/2	226
Tartóállvány T-markolat kulcsokhoz	977/7	227
Tartóállvány villáskulcsokhoz	977/1	226
Tartóelem kábelcsatorna nélkül	990HWPC	217
Tartóelem kábelcsatornával	990HPC	217
Tartósín 1/4"-os dugókulcsokhoz	188H	50
Tartósín 3/8"-os dugókulcsokhoz	238H	57
Tartósín 1/2"-os dugókulcsokhoz	190H	63
Tartósín műanyag dobozokhoz	990HPB	217
Tartozékok 948E1 szekrényhez	948E.1	224
Tartozékok 948E2 szekrényhez	948E2.1	224
TBI markolat behajtóhegyekhez	638TBI6,3	166
Toldat, 1/4"	188.4/2	49
Toldat, 3/8"	238.4/1	56
Toldat, 3/8"	238.4/2	56
Toldat, 1/2"	190.4/1	62
Toldat, 1/2"	190.4/2	62
Toldat, 1/2", magasban végzett munkához	190.4/1-H	327
Toldat, 3/4"	197.4/1	67
Toldat, 1"	199.4/1	69
Tolómérő	271	256
Torx (TX) átfordítható csavarhúzószár	636TX	162
Torx (TX) behajtóhegy, 3 darab	6472C6,3	167
Torx (TX) behajtóhegy, 3 darab	6472TINC6,3	168
Torx (TX) behajtóhegy, 3 darab	6492C8	168

Torx (TX) csavarhúzó CR markolattal	621CR	163
Torx (TX) csavarhúzó TBI markolattal	621TBI	163
Torx (TX) csavarhúzófej, 1/4"	187/2TX	46
Torx (TX) csavarhúzófej, 3/8"	236/2TX	53
Torx (TX) csavarhúzófej, 3/8", hosszú típus	236/2TXL	53
Torx (TX) csavarhúzófej, 1/2"	192/2TX	59
Torx (TX) csavarhúzófej, 1/2", hosszú típus	192/2TXL	60
Torx (TX) csavarhúzófej, 3/4"	197/2ATX	67
Torx (TX) csavarhúzófej-készlet, 1/4", SOS tálcában	964/16SOS	350
Torx (TX) csavarhúzófej-készlet, 1/2", fémdobozban	192/12	60
Torx (TX) csavarhúzófej-készlet, 1/2", hosszú típus, műanyag dobozban	192/17	61
Torx (TX) csavarhúzó-készlet CR markolattal	621CS7CR	165
Torx (TX) csavarhúzó-készlet TBI markolattal	621CS7TBI	165
Torx (TX) elektronikai csavarhúzó	621E	261
Torx (TX) elektronikai csavarhúzó-készlet	621CS7E	262
Torx (TX) hajlítottkulcs	220/7TXN	42
Torx (TX) hajlítottkulcs-készlet, kihajtható műanyag tokkal	220/7TXNFH	42
Torx (TX) hajlítottkulcs-készlet, műanyag függesztő	220/7TXNPH	42
Torx (TX) kulcs T-markolattal	193TX	38
Torx (TX) kulcskészlet T-markolattal	193TXCB	38
Torx (TX) kulcskészlet T-markolattal	193TXCS	38
Torx (TX) kulcskészlet T-markolattal, SOS tálcában	964/14SOS	349
Törtcsavar-kiszedő	778/4	316
Törtcsavarkiszedő-készlet	778/4PB	316
Törtcsavarkiszedő-készlet	778/4PB	316
Törtcsavarkiszedő-készlet	778/4PB	316
U		
Univerzális adapter hátsó állványhoz	3001.1	303
Univerzális idom	1924	276
Univerzális ivhegesztő fogó	436/4P	101
Univerzális lehúzó csúszókalapáccsal	685/2	177
Univerzális lemezolló	565R/7P	148
Univerzális lemezolló, balos	563L-PLUS/7DP	146
Univerzális lemezolló, balos	563L/7PR	148
Univerzális lemezolló, jobbos	563R-PLUS/7DP	146
Univerzális lemezolló, jobbos	563R/7PR	147
Univerzális matrac	1863	227
Univerzális önzáró fogó (patentfogó)	429/3	99
Univerzális önzáró fogó (patentfogó), magasban végzett munkához	429/3-H	332
Univerzális variátorrögítő	3057.1/2	300
Univerzális vezérműszíjtárcsa-lehúzó	2210/2A	181
Univerzális vezérműszíjtárcsa-lehúzó	2210/2A	181
Ü		
Üllő idom	1911	275
Üres SOS tárolótálca (920PLUS, 940E, 940EV)	964ASOS	202
Üres SOS tárolótálca (920PLUS, 940E, 940EV)	964BSOS	202
Üres szövettok	CT110	22
Üres szövettok	CT129	27
Üres szövettok	CT252	31
Ütésényelő műanyag kalapács	819A	186
Ütvecsavarozó	6762/1	170
Ütvecsavarozó-készlet	6762	170
Üzemanyagtartály-fedél kulcs	1978/2	273
V		
V-adapter hátsó állványhoz	3001.2	303
Vágóél 586/6 menetesszár-vágóhoz	586.1/7	152
Vágóél-készlet 1945 kaparóhoz	1945.1	280
Vágókerék 358/6 csővágóhoz	358.1/7	138
Vágókerék 360/6 csővágóhoz	360.1/7	139
Vágókerék 361/6 csővágóhoz	361.1/7	139
Vákuumos szélvédő-kiemelő	1944/6	279
Variátor- és kuplungrögítő szerszám csillagkulccsal	3057/2	300
Véső-, kiütő- és lyukasztó-készlet	645	188
Véső-, kiütő- és lyukasztó-készlet, fémmállványon	675	190

Vezérműszíjfejesség-ellenőrző motorkerékpárhoz	3201/2	300
Vezérműszíjtárcsa-lehúzó	2210/2	181
Vezérműszíjtárcsa-lehúzó	2210/2	181
Vezeték-csupaszító fogó	478/1BI	92
Vezeték-csupaszító fogó	478/1BI	92
Vezeték-csupaszító fogó	478/4G	93
V-hegyű véső	1514A5	239
Világítás	990LIGHT	217
Világítás takarékelem tartókonzollal	990HL	217
Villanyszerelő olló	582/3P	105
Villanyszerelő olló	582/3P	105
Villanyszerelő véső	665/6A	189
Villáskulcs	110/1	21
Villáskulcs-készlet	110/1CB	21
Villáskulcs-készlet	110/1CB	21
Villáskulcs-készlet	110/1CB	21
Villáskulcs-készlet	110/1CB	21
Villáskulcs-készlet	110/1CB	21
Villáskulcs-készlet	110/1CS	21
Villáskulcs-készlet, fémtartón	110/1MS	22
Villáskulcs-készlet, fémtartón	110/1MS	22
Villáskulcs-készlet, műanyag függesztőn	110/1PH	22
Villáskulcs-készlet, műanyag tokban	110/1PB	22
Villáskulcs-készlet, műanyag tokban	110/1PB	22
Villáskulcs-készlet, SOS tálcában	964/1ASOS	347
Villáskulcs-készlet, SOS tálcában	964/1SOS	347
Villáskulcs-készlet, szövettokban	110/1CT	21
Villás-ütökulcs	118/7	32
Vízpumpafogó	447/1HPP	87
Vízpumpafogó	447/1HPP	87
Vízpumpafogó	447/4PHPP	87
Vízpumpafogó	447/4PHPP	87
Vízpumpafogó áttűzött csuklóval	447/6	89
Vízpumpafogó áttűzött csuklóval	447/6	89
Vízpumpafogó áttűzött csuklóval	447/1	136
Vízpumpafogó áttűzött csuklóval	447/1BI	136
Vízpumpafogó csúsztatható csuklóval	441/1BI	90
Vízpumpafogó csúsztatható csuklóval	441/4BI	90
Vízpumpafogó csúsztatható csuklóval	441/4P	90
Vízpumpafogó csúsztatható csuklóval	441/7PR	90
Vízpumpafogó csúsztatható csuklóval	441/7PR	90
Vízpumpafogó hornyolt csuklóval	445/1BI	90
Vízpumpafogó hornyolt csuklóval	445/4G	90
Vízpumpafogó hornyolt csuklóval	445/1P	92
Vízpumpafogó PYTHON áttűzött csuklóval	449/1PYTHON	89
Vízpumpafogó PYTHON áttűzött csuklóval	449/1PYTHON	89
Vízpumpafogó, magasban végzett munkához	447/1HPP-H	329
Vízpumpafogók áttűzött csuklóval, termékinálótartóban	449/1BIST	137
Vízpumpafogók, termékinálótartóban	447/1BIHPPST	87
Vízpumpafogók, termékinálótartóban	447/1BIHPPST	87
Z		
ZX (XZN) csavarhúzófej, 3/8"	236/2ZX	53
ZX (XZN) csavarhúzófej, 3/8", hosszú típus	236/2ZXL	53
ZX (XZN) csavarhúzófej, 1/2"	192/2ZX	60
ZX (XZN) csavarhúzófej, 1/2", hosszú típus	192/2ZXL	60
ZX (XZN) csavarhúzófej, 3/4"	197/2AZX	67
ZX (XZN) csavarhúzófej-készlet, 1/2", műanyag dobozban	192/15	60
Zsebes válaszfal-készlet 969L bőröndhöz	969.5L	225
Zsebes válaszfal-készlet 969S bőröndhöz	969.5S	225
Zsugorító idom	1928	277

